

ZESZYT NAUKOWY  
MUZEUM WOJSKA

10



BIAŁYSTOK

**OŚRODEK BADAŃ HISTORII WOJSKOWEJ  
MUZEUM WOJSKA W BIAŁYMSTOKU**

**Z E S Z Y T  
N A U K O W Y**

**1 0**

**BIAŁYSTOK 1996**

## RADA NAUKOWA OŚRODKA BADAŃ HISTORII WOJSKOWEJ

Prof. dr hab. Tadeusz M. Nowak (przewodniczący)  
prof. dr hab. Adam Dobroński, prof. dr hab. Karol Olejnik  
prof. dr hab. Piotr Stawecki, prof. dr hab. Janusz Wojtasik  
prof. dr hab. Mieczysław Wrzosek



### KOLEGIUM REDAKCYJNE

Krzysztof Filipow (przewodniczący)  
Joanna Tomalska (sekretarz), Barbara Kuklik

### FOTOGRAFIE

Wiesław Niewiński, Tomasz Wesółowski  
Jerzy Sadowski, W. Brzoskwina

### RYSUNKI

Jerzy Sadowski

### TŁUMACZENIA

Agencja tłumaczeń WORD FOR SALE'

Wydawnictwo dotowane przez Urząd Miejski w Białymstoku

ISSN 1230 - 9338

### ADRES REDAKCJI:

Ośrodek Badań Historii Wojskowej  
Muzeum Wojska,  
ul. Kilińskiego 7, 15 - 089 Białystok, tel. 416-442 w. 16, fax 415-448

*Za sprawność merytoryczną artykułów odpowiadają autorzy*

Druk: ORTHDRUK, Białystok, tel. 422-517

## SPIS TREŚCI

### ARTYKUŁY

<i>Jerzy Szumski</i> - Pobór rekrutów w obwodzie białostockim w 1833 r. ....	5
<i>Aleksander Smoliński</i> - Formowanie 13 Pułku Ułanów Wileńskich w okresie od listopada 1918 r. do czerwca 1919 r. ....	11
<i>Tomasz Wesółowski, Jerzy Sadowski</i> - Adaptacja rosyjskich dzieł fortecznych Twierdzy Osowiec na polskie schrony bojowe w okresie międzywojennym .....	19
<i>Krzysztof Filipow</i> - Suwalski epizod - fragment z dziejów 41 Suwalskiego Pułku Piechoty Marszałka Józefa Piłsudskiego w kampanii wrześniowej 1939 r. ....	41
<i>Jerzy S. Wojciechowski</i> - Organizacja Przysposobienia Wojskowego Konnego "Krakusów". I faza .....	47

### MATERIAŁY

<i>Ariusz Matek</i> - Mieszkańcy Białegostoku pod zaborem pruskim .....	55
<i>Jerzy Urwanowicz</i> - Dziennik oblężenia Pskowa .....	143

### ZBIORY

<i>Joanna Tomalska</i> - Obraz Władysława Stachowskiego (1852-1932) - przyczynek do biografii zapomnianego artysty .....	169
<i>Joanna Tomalska</i> - Pamiątka z Powstania Styczniowego .....	171
<i>Elżbieta Mirowska</i> - Najciekawsze nabytki Muzeum Wojska w Białymstoku w 1995 r. ....	173

### RECENZJE I ZAPISKI

<i>Anatol Wap</i> - Vivat. Popularnyj istoričeskij voenno-techničeskij žurnal .....	181
<i>Magdalena Hutas</i> - Stanisław Żurkowski - Ot, bajki... nie bajki .....	183
<i>Barbara Kubiak</i> - Olbromski Błażej, Suchcitz Andrzej - Emigracyjna "Broń i Barwa" 1948-1995. Bibliografia .....	184
<i>Barbara Kubiak</i> - Olbromski Błażej, Suchcitz Andrzej - "Dawna Broń i Barwa" 1985-1991. Bibliografia .....	185

### BIBLIOGRAFIA

<i>Barbara Kubiak</i> - Bibliografia zawartości "Zeszytów Naukowych" Muzeum Wojska w Białymstoku wydawanych w latach 1988-1995 .....	186
---	-----

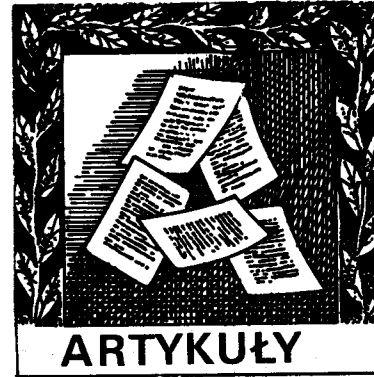

Jerzy SZUMSKI  
*Białystok*

## **Pobór rekrutów w obwodzie białostockim w 1833 roku**

Na początku XVIII w. w niektórych państwach europejskich nastąpiła zmiana sposobu uzupełniania i zwiększania liczebności armii. W miejsce zaciągu ochotniczego, opartego na werbunku, wprowadzono obowiązkowy system rekrucki. System ten objął tylko niższe warstwy społeczne. Polegał on na przymusowym wcielaniu do armii rekrutów pobieranych w ustalonej proporcji z określonej liczby mężczyzn zdolnych do służby wojskowej. Była to najpierw służba dożywotnia, z czasem stopniowo skracana. W Rosji czas pobytu w armii zmniejszono do 25 lat, w 1834 r. - do 15 lat, a w 1871 r. wprowadzono 8-letnią służbę. W 1874 r. wszedł w życie system rekrutacji oparty na zasadach powszechnego obowiązku służby wojskowej. Stanowił on duży krok naprzód w porównaniu z dawnym systemem rekruckim<sup>1</sup>.

28 czerwca 1831 r. (st.st.) ogłoszono w Rosji *Ustawę rekrucką*, która określała organizację i sposób poboru rekrutów w Cesarstwie w okresie panowania Mikołaja I<sup>2</sup>. Z 1833 r., kiedy to *ustawa* już obowiązywała, zachował się pełny spis rekrutów wcielonych do armii, pochodzących z ówczesnego obwodu białostockiego (powiaty: białostocki, bielski, drohiczyński i sokólski)<sup>3</sup>. Jest to zarazem najstarsze źródło dotyczące poboru wojskowego na Białostocczyźnie. Spis zawiera wyczerpujące informacje o każdym rekrucie, poczynając od jego pochodzenia społecznego, a kończąc na opisie cech fizycznych. *Ustawa* i spis mogą stanowić podstawę źródłową do próby odtworzenia przebiegu i rezultatu poboru w 1833 r.

Każdy pobór w Cesarstwie Rosyjskim przeprowadzany był na podstawie ukazu carskiego ogłaszanego w formie manifestu. Poborowi podlegały osoby pochodzące z tzw. stanów opodatkowanych, a więc płacące podatek osobisty (*poduszny*). Zaliczali się do nich przede wszystkim chłopci zamieszkałi w dobrach prywatnych,

apanażowych (stanowiących własność rodziny carskiej), tzw. wolni rolnicy, chłopci z dóbr państwowych (z nielicznymi wyjątkami) oraz większość mieszczan. Spod poboru wyłączone były ludy syberyjskie, kupcy wszystkich gildii, różnego rodzaju koloniści oraz ci chłopcy państwowi, którzy jako delegaci swych wspólnot zasiadali przez trzy kadencje w miejscowych sądach.

Liczba rekrutów, którzy winni być dostarczeni do armii, nie była stała. Manifest ogłaszający pobór wyznaczał tę ilość z 1000 mężczyzn (*dusz*). Do przeprowadzenia poboru tworzone rejon, inaczej zorganizowane w różnych kategoriach własności ziemskiej i w miastach. W rejonach na terenie dóbr państwowych mieszkało 1000 mężczyzn, wykazanych w ostatniej rewizji (spis ludności obejmujący tzw. stany opodatkowane). Zalecano, aby wsie w komplecie, a także osoby należące do jednej rodziny, znalazły się w tym samym rejonie. Na jego czele stał starosta wybierany przez gromady wiejskie na okres poboru. W dobrach prywatnych rejon tworzyły wszystkie wsie, niezależnie od liczby mężczyzn tam zamieszkałych, należące do jednego właściciela i położone w tym samym powiecie. Również każde miasto, miasteczko i osada stanowiły oddzielny rejon. Prowadzona w nich była ewidencja rekrutów w oparciu o wyniki rewizji. Ewidencja składała się z ksiąg potencjalnych i powołanych rekrutów oraz spisu rodzin ułożonych według ich liczebności. Wiązało się to z praktyką brania rekrutów w pierwszej kolejności z najbardziej licznych rodzin. O wyższej pozycji rodziny decydowała liczba mężczyzn podlegających poborowi. Następny rekrut z tej rodziny brany był wówczas, gdy dostarczyły go już rodziny mniej liczne, zapisane w dalszej kolejności. Zwolnione od poboru w danym roku, mimo nadejścia kolejki, były te rodziny, które w jego rezultacie utraciłyby jedynego robotnika.

W dobrach państwowych i w miastach spisy kolejności rodzin były na bieżąco uaktualniane, z udziałem przedstawicieli tamtejszego *samorządu* gromadzkiego i miejskiego. Natomiast w dobrach prywatnych o kolejności rodzin decydował właściciel majątku.

Rekruci dostarczani byli do miejsc poboru, których w guberni mogło być do czterech i stawali do przeglądu przed komisją powoływaną przez urząd rekrucki. W miastach gubernialnych urzędy, jako ciała kolegialne, składały się z wicegubernatora jako przewodniczącego, powiatowego marszałka szlachty, radcy Izby Skarbowej, oficera przyjmującego rekrutów i lekarza. Rekrutów dostarczano do miejsca poboru w różnych terminach. Zależało to od odległości. Obszar podległy urzędowi dzielono na strefy i dla każdej strefy wyznaczano oddzielny termin przysyłania rekrutów.

W obwodzie białostockim funkcjonował jeden Urząd Rekrucki z siedzibą w Białymstoku. W 1833 r. pobór trwał tam w okresie od 17 maja do 24 lipca st.st. (29 maja - 5 sierpnia). W ostatnim okresie nadsyłano rekrutów ponownie z niektórych miejscowości i majątków, prawdopodobnie w ramach uzupełnienia.

Na czas podróży do miejsca poboru rekrutów z reguły zakuwano w dyby. Praktyka ta miała zapobiec ucieczkom, które były na porządku dziennym. Wspominał o tym m.in. Władysław Jabłonowski (1841-1894), uczestnik powstania styczniowego i lekarz armii tureckiej, który jako syn rządcy folwarku Grodzisk w powiecie bielskim, wchodzącego w skład majątku Rudka hrabiego Wiktora Ossolińskiego, był świadkiem brania i transportu rekrutów: *"synów najzdrowszych i najsilniejszych, w pewnych oznaczonych przez władzę porach, łapano jak złoczących, zabijano w dyby, trzymano kilka tygodni pod strażą, by następnie odnieść do powiatu ostrzyż i oddać w*

*rekruty na długie lata służby wojskowej"*<sup>4</sup>. Obok właściwych rekrutów dostarczano także ich zastępców, na wypadek gdyby urząd rekrucki nie zakwalifikował któregoś do poboru.

Rekruci winni spełniać określone w *ustawie* warunki, zarówno co do wieku, jak i pod względem wzrostu, różnych cech fizycznych i stanu zdrowia.

Wiek rekrutów musiał wynosić od 20 do 35 lat. W niektórych wypadkach mógł przekroczyć granicę 35 lat. W grę wchodziły takie przypadki, jak ukrycie się przed poborem i samoookaleczenie. Osoby takie podlegały poborowi w latach następnych i wtedy mogły mieć więcej niż 35 lat. Urząd rekrucki mógł także zakwalifikować do poboru osobę mającą mniej niż 20 lat na podstawie zewnętrznego wyglądu (*po narużnomu widu*).

Według *ustawy* rekruci winni mieć co najmniej 155 cm wzrostu. Poborowi nie podlegały osoby chore na nieuleczalne wówczas choroby i posiadające jawne wady i braki ciała. Oddzielna instrukcja, stanowiąca załącznik do *ustawy*, wymieniała 33 takie przypadki<sup>5</sup>. Wspólnoty i właściciele majątków mieli zakaz dostarczania rekrutów cierpiących na takie przypadłości, jak gruźlica w ostatnim stadium, nowotwory, szkorbut, a także brak słuchu, wzroku, 6 zębów w jednej lub 8 w obydwu żuchwach, co najmniej połowy nosa, występowanie garbu, obu tzw. *zajęczych warg*, inwalidztwo (*chromy chód*) i niedorozwój umysłowy. Jeszcze inna instrukcja, również załączona do *ustawy*, wymieniała 102 choroby i przypadłości, których zaawansowany stan eliminował z poboru<sup>6</sup>. Instrukcją tą posługiwali się lekarze zasiadający w komisjach urzędów rekruckich. Mieli oni często do czynienia z wypadkami samoookaleczeń rekrutów. Najczęściej zdarzało się obcinanie wskazującego palca prawej ręki. Praktyki te były karane<sup>7</sup>. W świetle instrukcji jednak brak tego palca nie eliminował z poboru, pod warunkiem, że rana była dobrze zagojona.

*Ustawa* umożliwiała zmianę rekrutów już pobranych na inne osoby. Zmiany odbywały się w rezultacie najmu, wniesienia pieniężnego okupu, wcielenia na poczet przyszłego poboru i dobrowolnej zamiany. Osoba najmowana winna należeć do tego stanu społecznego, gminy i miasta, co rekrut. Z możliwości tej nie mogli korzystać chłopci z dóbr prywatnych. Okup natomiast płacony był tylko przez właścicieli prywatnych majątków, którzy nie mogli dostarczyć rekruta spełniającego wszystkie warunki. Ponadto ustawa dawała możliwość bezpośredniego wnoszenia okupu przez rekrutów zamieszkałych w niektórych częściach Cesarstwa. Należał do nich m.in. pas szerokości 100 wiorst przy granicy z Austrią i Prusami, gubernia archangielska, rejon Kaukazu. Okup w tym przypadku wynosił 500 rubli. Właściciel majątku mógł także według swego uznania dostarczyć rekruta na poczet przyszłego poboru, zwalniając w ten sposób innego. Możliwa była również dobrowolna zamiana na brata lub innego krewnego.

W rezultacie poboru wcielono do armii w 1833 r. 387 rekrutów z obwodu białostockiego. Nastąpiło 5 zmian: dwaj młodsi bracia - kawalerowie zgłosili się na miejsce pobranych starszych braci - żonaty, dwóch kawalerów zamieniło żonaty rekrutów z tej samej miejscowości i jeden kawaler zmienił drugiego kawalera z innej wsi, ale tego samego majątku (Klucz Zakontkowski w powiecie białostockim).

Wiek rekrutów kształtował się w granicach od 18 do 36 lat. Średnia wieku wynosiła 24 lata. Najbardziej typowy wieścił się w przedziale 22 - 25 lat. Rekruci w tym wieku stanowili ponad 38% ogółu pobranych (tab. 1). W 17 wypadkach rekruci nie

mieli jeszcze 20 lat (ponad 4%). Komisja zakwalifikowała ich do poboru na podstawie wyglądu zewnętrznego (wzrost i mocna budowa ciała). Najwięcej tych młodocianych rekrutów pochodziło z dóbr państwowych, a zwłaszcza ze starostwa knyszynskiego, które jako tzw. własność lenna znajdowało się wówczas w posiadaniu Zygmunta Krasieńskiego.

Charakterystyczną cechą był stosunkowo niski wzrost rekrutów. Przeciętny wzrost wynosił 163,5 cm, a typowy mieścił się w przedziale 163 - 166 cm. Zwraca uwagę, że aż ponad 76% rekrutów mierzyło do 170 cm (tab. 2). 14 osób miało dolny przepisowy wzrost - 155 cm (blisko 4%), a tylko jeden rekrut osiągnął 181 cm (Franciszek Kamieński, mieszczanin z Suraża).

Zdecydowaną większość rekrutów stanowili blondyni - 323 (ponad 83%); w tej liczbie było 34 jasnych blondynów (niecałe 9%).

U 32 rekrutów (8%) wykryto różnego rodzaju choroby, wady ciała, rany i blizny. Franciszek Rowiński z państwowej wsi Karlsdorf w powiecie białostockim okazał się chorym na epilepsję, jednak uznano go za zdolnego do służby. Najliczniejszą grupę tworzyli rekruci z odkrytymi lub zabliznionymi ranami na nogach, rękach i twarzach. W dalszej kolejności trzeba wymienić tych, którzy mieli braki w uzębieniu, byli pozbowieni niektórych członów palców u nóg i rąk i posiadali na skórze różne wrzody, liszaje, plamy i znamiona. Kazimierz Jaroszewicz, mieszczanin z Białegostoku, miał piętna wypalone lapisem na obu rękach. Można potraktować jako swego rodzaju ciekawostkę fakt, że od poboru zwolnieni byli rekruci o krzywych nogach, ale tylko wówczas, gdy odległość między kolanami przekraczała 13,2 cm. W 1833 r. tylko Kondrat Eljaszuk z państwowej wsi Kaniuki w powiecie bielskim był bliski tej miary.

Pod względem przynależności społecznej wśród rekrutów było zaledwie 248 chłopów państwowych (64%), 109 prywatnych (ponad 28%) i 30 mieszczan (niecałe 8%). Do chłopów państwowych zakwalifikowani zostali, na użytek niniejszego opracowania, mieszkańcy wsi miejskich i majątków Kościoła rzymskokatolickiego. Niebawem majątki kościelne zostały skonfiskowane, a chłopów wsi miejskich w okresie uwłaszczenia potraktowano identycznie jak chłopów państwowych. Zwraca uwagę niski odsetek rekrutów pochodzących z dóbr prywatnych w porównaniu z państwowymi. Według VIII rewizji, przeprowadzonej w 1833 r., w obwodzie białostockim było 38% chłopów prywatnych w stosunku do ogółu chłopów<sup>8</sup>. Tymczasem podczas poboru wcielono niewiele ponad 30% chłopów prywatnych w porównaniu z państwowymi. Najwięcej rekrutów - 20 dostarczono z dużych dóbr zabłudowskich, należących do Izabelli z Mniszchów hrabiny Dęblińskiej margrabiny de Ville. Znacznie mniej - po 8 z dóbr Orla, należących do dziedzictwa księżniczki Stefani Radziwiłłówny i Rudka hrabiego Wiktora Ossolińskiego. W dalszej kolejności można wymienić: Ostrożany Ciecierskich - 7, Boćki Potockich i Dolistowo Muchanowa - po 6, Siemiatycze Meisnera - 5, Topolany dziedzictwa księżniczki S.Radziwiłłówny - 4, Hieronimowo Dziekońskiego i Potrubowszczyzna Hussarzewskiego - po 3. Po dwóch rekrutów przysłano z 11 majątków, w tym z tak dużych jak Turośń Kościelna Ossolińskiego i Waliły Niesiołowskiej. 17 majątków dostarczyło po jednym rekrucie. W tej grupie były również duże dobra: Pawłowicze Downarowiczów i Strabla Starzeńskich.

Rekruci - mieszczanie pochodzili z 15 miast i miasteczek. W tej liczbie znalazło się miasteczko prywatne - Siemiatycze. Wystąpiła tutaj duża dysproporcja, bowiem Białystok około 1840 r. liczył 12560 mieszkańców, Bielsk - 2700, a Narew - zaledwie 729<sup>9</sup>.

Żonaci stanowili tylko ponad 20%. Odsetek ten był wyższy wśród rekrutów z majątków prywatnych i mieszczan (tab. 3). Z kolei rekruci nie posiadający jeszcze dzieci przeważali wśród żonatych chłopów państwowych (prawie 44%), a zwłaszcza mieszczan (57%).

Bardzo niski był poziom wykształcenia. Tylko 7% poborowych umiało czytać i pisać (znało *gramotę*) lub tylko czytać, w znacznej większości w języku polskim. Odsetek ten najwyższy był wśród mieszczan - 40%. Dwóch rekrutów mieszczan umiało czytać i pisać po polsku i rosyjsku, dwóch - tylko czytać w tych językach, a jeden (Jan Bem z Białegostoku) - czytać i pisać po polsku i niemiecku. Poborowi z chłopów państwowych byli ogólnie bardziej wykształceni niż pochodzący z majątków prywatnych. Przeważali chłopci z dóbr państwowych w powiecie sokólskim. Natomiast czterech rekruci z majątków prywatnych swą umiejętność czytania i pisania po polsku zawdzięczali zapewne miejscowym szkołkom parafialnym (Turośń Kościelna, Zabłudów) lub społecznikowskiej pasji właścicieli (majątek Markowszczyzna Łyszczyńskich).

### Przypisy:

1. A. Dobroński, Potencjał militarnogospodarczy Królestwa Polskiego w latach 1907-1914, Warszawa 1976, s. 42-43.
2. Archiwum Państwowe w Białymstoku (APB), Urząd Lekarski Białostocki (UL) 2, k. 276-322, druk.
3. APB, Białostocki Oddzielny Urząd Rekrucki 2.
4. W. Jabłonowski, Pamiętniki z lat 1851-1893, Wrocław 1967, s. 4-5.
5. APB, UL 2, k. 385-386.
6. Ibidem, k. 398-407.
7. J. Szumski, Źródła archiwalne do historii wojskowej w Archiwum Państwowym w Białymstoku, *Zeszyt Naukowy Muzeum Wojska*, Białystok 1989, s. 160-161.
8. M. Ułaszczuk, Materiały do dziejów obwodu białostockiego w latach 1808-1843, *Rocznik Białostocki*, t. II, Białystok 1961, s. 341.
9. L. Kosiński, Miasta województwa białostockiego, Warszawa 1962, aneks.

**Tabela 1. Wiek rekrutów**

Lata	Liczba	%
18-21	141	36,5
22-25	148	38,2
26-29	63	16,3
30-33	26	6,7
34-37	9	2,3
Ogółem	387	100,00

Źródło: APB, Białostocki Oddzielny Urząd Rekrucki 2

Tabela 2. Wzrost rekrutów

Wysokość w cm	Liczba	%
155-158	78	20,2
159-162	86	22,2
163-166	131	33,9
167-170	54	13,9
171-174	30	7,7
175-178	5	1,3
179-182	3	0,8
Ogółem	387	100,00

Źródło: tabela 1

Tabela 3. Stan cywilny rekrutów

Pochodzenie społeczne	Kawalerowie (wdowcy bez dzieci)		Żonaci (wdowcy z dziećmi)	
	liczba	%	liczba	%
Chłopi państwowi	200	80,6	48	19,4
Chłopi prywatni	83	76,1	26	23,9
Mieszczanie	23	76,7	7	23,3
Ogółem	306	79,1	81	20,9

Źródło: tabela 1

## SUMMARY

## The recruits' draft in Białystok district in 1833

In the beginning of the XVIIIth century some European countries introduced a compulsory recruit system, which replaced so far existing voluntary conscription based on enlistment. It referred only to lower social classes and the system was based on an obligatory draft of recruits selected in estimated proportions from a specified number of men able to serve in the army. The author of the hereby article is analysing the recruits' draft taking Białystok district in 1833 as an example.

Aleksander SMOLIŃSKI  
Rojewo

## Formowanie 13 Pułku Ułanów Wileńskich w okresie od listopada 1918r. do czerwca 1919r.

W końcu 1918 r. na historycznych ziemiach dawnego Wielkiego Księstwa Litewskiego wskutek niezwykle skomplikowanej sytuacji politycznej, wynikającej z faktu opuszczenia tych terenów przez armię niemiecką oraz zajmowania ich przez oddziały armii sowieckiej, wśród aktywnych grup społeczeństwa polskiego powstała myśl zorganizowania zbrojnej samoobrony, która stała się następnie, między innymi, zaczątkiem późniejszego 13 Pułku Ułanów Wileńskich.

Jesienią 1918 r. wobec narastającego zagrożenia ze strony bolszewickiej Rosji Komitet Polski, a następnie Komitet Bezpieczeństwa Publicznego oraz Związek Wojskowych Polaków Miasta Wilna przystąpił do organizacji oddziałów samoobrony, które w rzeczywistości miały być ukrytymi formacjami Wojska Polskiego, choć wobec Niemców, aby pozyskać ich poparcie bądź chociaż neutralność, starano się zachować pozory ich milicyjnego charakteru. W taki sposób i w tym samym czasie powstały Samoobrony Ziemi Wileńskiej, a w jej ramach Samoobrona Ziemi Lidzkiej, Samoobrona Szczuczyńska i Samoobrona Ejszyska oraz Samoobrony Ziemi Mińskiej i Ziemi Grodzieńskiej.

Na czele tego ruchu stanął gen. ppor. Władysław Wejtko mianowany 28 października 1918 r. przez Szefa Sztabu Generalnego  *kierownikiem* wszelkich oddziałów samoobrony na Litwie i Białorusi. Cele jej istnienia miały dwojaki charakter, gdyż miała ona uchronić te ziemie przed ich zagarnięciem przez bolszewików, co mogło nastąpić po wycofaniu się Niemców. Nie mniej ważnym zadaniem była ochrona tych terenów przed niszczącymi wpływami rewolucji rosyjskiej, które mogły doprowadzić do niepotrzebnego i całkowitego zniszczenia istniejącej tam struktury gospodarczej i społecznej.

W listopadzie 1918 r. rozkład armii niemieckiej oraz rosnący napór wojsk sowieckich dodatkowo komplikował tę złożoną sytuację. W związku z tym gen. Wejtko zwrócił się o pomoc do władz polskich w Warszawie i po wizycie u Naczelnego Wodza 8 grudnia tego roku uzyskał nominację na *dowódcę* Samoobrony Krajowej Litwy i Białorusi z prawem organizowania oddziałów wojskowych i milicyjnych. Wsparcie, głównie finansowe, uzyskano od Komitetu Obrony Kresów.

Po swym powrocie z Warszawy 12 grudnia gen. Wejtko przekształcił samoobronę z formacji o charakterze milicyjnym na organizację typowo wojskową w postaci Brygady Samoobrony, choć złożoną wyłącznie z ochotników.

Kolejnych zmian dokonano 29 grudnia 1918 r. po przybyciu do Wilna kpt. Zygmunta Klingera, który działał w imieniu Naczelnego Wodza. Dotychczasowa organizacja Samoobrony Krajowej Litwy i Białorusi została rozwiązana, a wszyscy służący w jej szeregach otrzymali rozkaz wstąpienia w szeregi Wojska Polskiego. Gen. Wejtko objął dowództwo Okręgu Wojskowego Litwy i Białorusi<sup>1</sup>.

W takich złożonych warunkach politycznych i wojskowych, w atmosferze stałego

zagrożenia oraz odosobnienia od wolnej już Polski powstawały formacje jazdy, które dały początek późniejszemu 13 Pułkowi Ułanów Wileńskich.

Tworzyły się one niemal od początku istnienia Samoobrony Ziemi Wileńskiej, a w jej ramach w Samoobronie Ziemi Lidzkiej i Szczuczynskiej.

W listopadzie 1918 r., gdy miały one jeszcze oficjalnie charakter milicyjny planowano, że w każdej z dwóch grup Samoobrony Ziemi Wileńskiej powstaną 3 oddziały, a w ich ramach po 2 *konne oddziały*. W sumie miano utworzyć 12 konnych plutonów, których etat ustalono na 1 oficera, 2 podoficerów, 40 szeregowych i 43 konie, co w sumie dawało 516 ludzi i koni.

W ramach II Grupy, która obejmowała powiaty oszmiański, lidzki i trocki postanowiono utworzyć następujące konne oddziały:

Numer i nazwa oddziału	Powiat	Miejscowość
7 Konny Oddział	Oszmiański	Soły
8 Konny Oddział	Oszmiański	Bohdanowo
9 Konny Oddział	Lidzki	Lida
10 Konny Oddział	Lidzki	Szczuczyn
11 Konny Oddział	Trocki	Orany
12 Konny Oddział	Trocki	Koszedary

Pozostałe 6 konnych oddziałów miało być sformowane przez I Grupę, która obejmowała Wilno oraz powiaty wileński i święciański.

Plany te zostały zaakceptowane przez Sztab Generalny w Warszawie, który swym rozkazem z dnia 29 listopada 1918 r. nakazywał formowanie, jeżeli zaistnieją odpowiednie po temu warunki, szwadronów złożonych ze *150 koni*. Jednak pomimo ich rozwoju trwającego przez listopad i grudzień tego roku, wskutek dotkliwych braków materiałowych, nie udało się ich zrealizować. Wobec tego w ramach powstałej, po 12 grudnia 1918 r. Brygady Samoobrony nie przewidywano zapewne istnienia szwadronów jazdy, choć poprawiło się nieco zaopatrzenie tworzących się wojsk<sup>2</sup>.

W połowie grudnia 1918 r. w byłej II Grupie przemianowanej wtedy na 2 Pułk Brygady Samoobrony, przy poszczególnych jego kompaniach powstały: 9 Konny Oddział chor. Stefana Krydła (w Samoobronie Ziemi Lidzkiej), który 31 grudnia liczył 16 ułanów oraz Konny Oddział por. Konrada Jodko (w Samoobronie Ejszyskiej, do której włączono Samoobronę Raduńską), w którym w końcu grudnia było 15 konnych. Ponadto od 19 grudnia ppor. Stanisław Brochocki formował 10 Oddział (w Samoobronie Szczuczynskiej). 9 stycznia 1919 r. po połączeniu się sił Samoobrony Ziemi Lidzkiej z Samoobroną Szczuczynską stan 9 i 10 Konnych Oddziałów wynosił 33 jeźdźców.

Oddziały te wtedy powinny być już określane mianem plutonów. Częściej jednak używano nazwy odpowiedniej samoobrony oraz nazw z okresu przed 12 grudnia 1918 r. Nie udało się też zorganizować wszystkich zaplanowanych wcześniej plutonów<sup>3</sup>.

Konne oddziały podobnie jak cała Samoobrona Krajowa Litwy i Białorusi rekrutowały

się wyłącznie z ochotników pochodzących z rozmaitych sfer, przeważnie jednak ze szlachty zaściankowej oraz ziemiaństwa, czyli z grup najbardziej zagrożonych skutkami przewrotu bolszewickiego oraz uświadomionych narodowo i politycznie. Do służby w nich wstępowały nieraz całe rodziny, od 15-letnich wyrostków do siwych starców. Ludzie ci przybywali często na własnych koniach. Mniejszość tworzyli mieszczanie wileńscy oraz chłopci, głównie bogaci. Nie brakowało także elementów wstępujących do oddziałów bez żadnych określonych pobudek lub kierowanych wyłącznie moralnie nagannymi instynktami.

Oficerowie, często z tytułami arystokratycznymi, pochodzili bądź to z byłego I Korpusu Polskiego, bądź też z byłej armii rosyjskiej. Podobna była też proveniencja kadry podoficerskiej.

Cały przebieg tworzenia oddziałów konnych Samoobrony Krajowej Litwy i Białorusi jeszcze bardziej niż organizacja szwadronów wojewódzkich na terenie byłego Królestwa Polskiego, przypominał tradycje dawnego szlacheckiego pospolitego ruszenia<sup>4</sup>.

Po wycofaniu się Niemców z Ziemi Lidzkiej oraz po koncentracji formacji II Grupy, czyli Samoobrony Ziemi Lidzkiej w pierwszych dniach stycznia 1919 r. rozpoczęły się walki z wkraczającymi na te tereny bolszewikami. Między innymi 10 stycznia 1919 r. dokonano wypadu na Lidę oraz przeprowadzono cały szereg patroli, w których to działaniach brały udział plutony konne chor. Krydła i ppor. Brochockiego. Podczas tych działań w nocy z 16 na 17 stycznia pluton lidzki chor. Krydła został napadnięty w majątku Lebiodka i stracił 13 z 17 ludzi oraz wszystkie konie<sup>5</sup>.

Gdy pod koniec grudnia 1918 r. zaczęły rysować się możliwości odebrania Niemcom Wilna, a jednocześnie poczęło narastać zagrożenie sowieckie, 22 grudnia doszło do połączenia się w majątku Pospieszka wszystkich oddziałów konnych I Grupy oraz tych, które znajdowały się w pobliżu Wilna. Celem tej zbiórki było utworzenie pułku jazdy.

Zgodnie z rozkazem dowódcy Okręgu Wojskowego Litwy i Białorusi gen. Wejtki 20 grudnia 1918 r. powstał z nich 1 Pułk Ułanów Wileńskich, a na jego dowódcę wyznaczono rtm. Władysława Dąbrowskiego. Składał się on wtedy z 2 szwadronów liniowych, oddziału km i oddziału konnych pionierów. W jego szeregach znajdowało się w tym czasie 25 oficerów, 160 ułanów, 4 km oraz tabor.

Gdy w końcu grudnia tego roku pułk znalazł się w Wilnie, nadal napływali ochotnicy oraz przybywały gotowe oddziały konne. Dołączył wtenczas do nich pluton z powiatu oszmiańskiego por. Romualda Stankiewicza oraz pluton ppor. Mikołaja Prosińskiego; wcielono je do nowego 3 szwadronu liniowego, który zasilili coraz liczniej napływający ochotnicy, a co było związane ze zbliżaniem się bolszewików. Wynikiem tego był fakt, że już 31 grudnia pułk liczył 25 oficerów oraz 220 ułanów i 4 km.

Od ostatnich dni grudnia prowadził on działalność patrolową w okolicach Wilna, zaś w nocy z 31 grudnia 1918 r. na 1 stycznia 1919 r. - wziął udział w likwidacji grupy rodzimych komunistów, którzy próbowali przejąć władzę w Wilnie, a od 3 do 5 stycznia 1919 r. walczył w jego obronie przed bolszewikami.

Po opuszczeniu Wilna przez jego obrońców rtm. Dąbrowski ze swoim pułkiem nie podporządkował się umowie polsko-niemieckiej i 6 stycznia w sile około 220 szabel wyruszył do Polski wraz z oddziałem piechoty, który także nie chciał złożyć broni. 17 stycznia 1919 r. zawarł on z dowództwem niemieckiej X Armii układ o rozgraniczeniu terenu działania. Ustalono też linię demarkacyjną.



Grupa rtm. Dąbrowskiego jako Wileński Oddział Wojska Polskiego, zwana następnie, od lutego 1919 r., Oddziałem mjr. Dąbrowskiego oprócz Legii Oficerskiej oraz 3 kompanii strzeleckich i 1 kompanii km z 3 batalionu byłej Samoobrony Ziemi Wileńskiej, obejmowała także 1 Pułk Ułanów Wileńskich, który był jej główną siłą. Składał się on wtedy z dowództwa, 2 szwadronów liniowych po 4 plutony oraz jednego szwadronu liniowego o 3 plutonach (trzeci), a także z oddziału km i oddziału technicznego. Żołnierze służący w tych dwóch ostatnich pododdziałach częściowo poruszali się konno, a pewna ich liczba jeździła na saniach<sup>6</sup>.

Podczas marszu w kierunku Grodna i w okolicy Szczuczyna do Wileńskiego Oddziału Wojska Polskiego rtm. Władysława Dąbrowskiego dołączały zgrupowania poszczególnych samoobron, które zasilają, między innymi, szeregi 1 Pułku Ułanów Wileńskich. 8 stycznia 1919 r. w Ejszyszkach dołączyła do niego Samoobrona Ejszyska, w której był konny oddział por. Konrada Jodki w sile 50 szabel, a 17 stycznia rtm. Dąbrowskiemu została podporządkowana Samoobrona Ziemi Lidzkiej, która przybyła do oddziału dnia następnego. Rozkazem rtm. Jerzego Dąbrowskiego, który wtenczas dowodził Wileńskim Oddziałem Wojska Polskiego 10 konny oddział oraz resztki konnego oddziału w sile 20 jeźdźców zostały włączone do 3 szwadronu liniowego 1 Pułku Ułanów Wileńskich jako jego 3 pluton. Jednocześnie do pułku przybył wtedy 12 osobowy ponieważ oddział ochotników Samoobrony Wileńskiej przeprowadzony przez Waleriana Meysztowicza.

Podczas postoju w Szczuczynie pomiędzy 18 a 25 stycznia 1919 r. poczęto organizować w jego ramach szwadron techniczny, który początkowo składał się jedynie z 2 oficerów i 10 ułanów. W tym samym czasie siła całego Wileńskiego Oddziału Wojska Polskiego wynosiła około 650 ludzi<sup>7</sup>.

Po okresie działań typu partyzanckiego skierowanych przeciw nadciągającym siłom, wobec kurczenia się wolnej strefy pomiędzy ich siłami a wojskami niemieckimi, dnia 26 stycznia 1919 r. Wileński Oddział Wojska Polskiego przeszedł Niemen, aby przez Słonim - Prużany i dalej na Brześć przedrzeć się do Polski. Tocząc po drodze walki z wojskami sowieckimi oraz z Ukraińcami zdobywano broń i amunicję oraz brano jeńców. W Prużanach 3 lutego 1919 r. dowództwo całego oddziału na powrót objął awansowany na majora Władysław Dąbrowski.

9 lutego tego roku po zdobyciu Linowa Oddział mjr. Dąbrowskiego wszedł w skład WP nawiązując kontakt z Grupą gen. Listowskiego, któremu się podporządkowano i wziął udział w odbieraniu Niemcom Brześcia nad Bugiem.

Natomiast 13 marca 1919 r. rozkazem NDWP oddział ten oficjalnie włączono w skład Wojska Polskiego, przy czym dotychczasowy 1 Pułk Ułanów Wileńskich posiadający 3 szwadrony liniowe, szwadron techniczny i szwadron km przemianowano na Pułk Jazdy Ziemi Wileńskiej. Jednakże niedostatki w wyposażeniu oraz braki organizacyjne spowodowały, iż ostatecznie, zgodnie z sugestiami Inspektora Jazdy z lutego 1919 r., zatwierdzono jego istnienie jako Dywizjonu Jazdy Wileńskiej. Zachowano jednakże jego samodzielny charakter, co związane było z planami jego przekształcenia w pełny pułk jazdy. Zaakceptowano także podległość dywizjonu wobec Grupy gen. Listowskiego<sup>8</sup>.

W marcu 1919 r. Dywizjon Jazdy Wileńskiej uległ reorganizacji. Odeszli z niego zapewne oficerowie bez przydziału. Nadal jednak napływali liczni ochotnicy, gdyż oddział ten cieszył się wielką popularnością i sławą. Reminiscencją dawnych szla-

checkich i polskich tradycji wojskowych był oddział złożony z 37 wyekwipowanych jeźdźców na czele z księciem Eustachym Sapiehą, jaki przybył do niego 20 marca 1919 r. Innych ochotników kierowały do oddziału instytucje werbunkowe zależne od MSWojsk., które traktując go jako formację przeznaczoną do działań typu partyzanckiego zrezygnowały z uzupełniania dywizjonu elementem pochodzącym z poboru.

Ten swój niejako *pospolitacki* charakter późniejszy 13 Pułk Ułanów Wileńskich zachował do końca działań wojennych. Zjawisko to ukształtowało swoisty typ dyscypliny, nie zawsze mieszczącej się w ogólnie przyjętych ramach, co doprowadziło w końcu do interwencji MSWojsk., które pozbawiło w 1920 r. mjr. Władysława Dąbrowskiego dowództwa nad oddziałem<sup>9</sup>.

Zmiany, jakie zaszły w dywizjonie w marcu 1919 r. spowodowały, że składał się on wtedy z dowództwa, 2 szwadronów liniowych po 4 plutony każdy, szwadronu km i szwadronu technicznego. Jednocześnie ochotników przyprowadzonych przez księcia Sapiehę traktowano jako załazek kolejnego szwadronu liniowego.

W tym samym czasie, bo w marcu 1919 r., w jego ramach utworzono półbaterię artylerii dowodzoną przez ppor. Szukiewicza, którą następnie nazywano plutonem artylerii konnej przy 13 Pułku Ułanów. Sformowano je wykorzystując w tym celu 2 rosyjskie armaty górskie, które otrzymano z *Arsenału Warszawskiego*. Konie oraz uprzęże i siodła, a także oficerów wydzielił ze swego składu Dywizjon Jazdy Wileńskiej. Obsługę dział stanowili artylerzyści z byłej armii rosyjskiej, a ich 4 konne zaprzęgi składały się niemal wyłącznie z koni wierzchowych, gdyż koni typu artylerijskiego nie posiadano. Pluton ten stanowił cenne wzmocnienie siły najpierw dywizjonu, a następnie pułku. Stan tak zorganizowanego Dywizjonu Jazdy Wileńskiej dnia 27 marca 1919 r. wynosił około 330 szabel i 8 km<sup>10</sup>.

7 kwietnia tego roku Oddział mjr. Dąbrowskiego wyszedł ze składu Grupy gen. Listowskiego i wszedł do Dywizji Litewsko-Białoruskiej gen. Stanisława Szeptyckiego. Na froncie pozostawał do 25 maja 1919 r., po czym odszedł na odpoczynek kończąc dotychczas spełnianą funkcję jazdy dywizyjnej.

Pomimo toczonych walk trwał dalszy rozwój organizacyjny Dywizjonu Jazdy Wileńskiej. Pomiędzy połową marca a 11 kwietnia 1919 r. został utworzony 3 szwadron liniowy, a stan liczebny dywizjonu 11 kwietnia wynosił 19 oficerów, 18 podoficerów i 267 ułanów. Posiadał on wtedy 263 konie wierzchowe i 34 taborowe. Tak więc w tym okresie, aż do czerwca tego roku liczył on 5 szwadronów, a mianowicie trzy liniowe, szwadron km oraz szwadron techniczny, przy czym już około połowy maja jego dowództwo skierowało do Inspektoratu Jazdy<sup>11</sup> prośbę o pozwolenie na formowanie czwartego szwadronu liniowego.

15 maja 1919 r. Inspektorat Jazdy zaproponował nadanie mu nazwy 13 Pułk Ułanów Wileńskich, pomimo że MSWojsk. początkowo przewidywało dla niego numer "15". Sprawę rozstrzygnął ostatecznie rozkaz MSWojsk. wydany za zgodą NDWP dnia 24 maja 1919 r., w wyniku którego otrzymał on nazwę 13 Pułku Ułanów Wileńskich. Jednocześnie Minister Spraw Wojskowych poprosił NDWP o zakomunikowanie tej decyzji pułkowi, co też nastąpiło w czerwcu tego roku. Dowódcą został mjr Władysław Dąbrowski.

25 maja 1919 r. cały Oddział mjr. Dąbrowskiego został wycofany do obszaru Lidy na miesięczny odpoczynek w celu jego reorganizacji i przekształcenia Dywizjonu

Jazdy Wileńskiej w pułk. Zadanie to zgodnie z rozkazem NDWP z 14 maja zostało powierzone gen. Szeptyckiemu jako dowódcy Grupy Operacyjnej i całego Frontu Litewsko-Białoruskiego.

Podczas postoju pod Lidą do pułku zgłosiło się dalszych 100 ochotników. Uzyskano także uzupełnienie w postaci 120 koni i rzędów końskich. W związku z tym dnia 19 czerwca 1919 r. wydano rozkaz o utworzeniu 4 Szwadronu Liniowego, a 25 czerwca tego roku o formowaniu szwadronu zapasowego w Grodnie, gdzie miał także powstać 4 szwadron z związków wydzielonych z pułku oraz z niewyszkolonych jeszcze ochotników. W celu utworzenia szwadronu zapasowego odkomenderował on 16 lipca 1919 r. do Grodna 4 oficerów, 1 podchorążego, 19 podoficerów i 18 ułanów oraz 23 konie wierzchowe. Dnia 16 lipca stan tego szwadronu wynosił już 2 oficerów, 23 podoficerów oraz 311 ułanów i 173 konie.

Reorganizacji i uzupełnieniom uległo także dowództwo pułku, który 27 czerwca 1919 r. wyruszył znowu na front w składzie 3 szwadronów liniowych, szwadronów km oraz technicznego i półbaterii artylerii<sup>12</sup>.

13 Pułk Ułanów Wileńskich organizował się w zupełnie specyficznych warunkach, które porównać można jedynie z dziejami późniejszego 23 Pułku Ułanów Grodzieńskich i 19 Pułku Ułanów Wołyńskich im. Gen. Edmunda Różyckiego. Mało który z powstających w 1918 i 1919 r. oddziałów polskiej jazdy musiał pokonać tak duże trudności, aby zaistnieć na kartach historii Wojska Polskiego.

Sytuacja, w jakiej się formował spowodowała, że otrzymał on szczególnie kresowy i *staropolski* charakter zabarwiony naleciałościami rodem z byłej armii rosyjskiej, przy czym te cechy jego tradycji pułkowej utrzymały się niemal do końca okresu międzywojennego. Dodatkowo wzbogaciły je ponadto jego związki z historią służby w wojskach Rzeczypospolitej ludności pochodzenia tatarskiego.

### Przypisy:

1. Dz. Rozk. Wojskowych Nr 13 z dnia 23 grudnia 1918 r. poz. 357; Władysław Wejtko, Samoobrona Litwy i Białorusi. Szkic historyczny, Wilno 1930, s. 5-34, 64-80; Ryszard Mienicki, Wilno w polskim wysiłku zbrojnym (w:) Wilno i Ziemia Wileńska. Zarys monograficzny. Praca zbior. Tom 1, Wilno 1930, s. 32-33; Józef Diczkaniec, Samoobrona Ziemi Lidzkiej, Lida 1938, s. 15, 22, 34; Krzysztof Filipow, Samoobrona polska na Kresach Wschodnich 1918-1919, *Zeszyt Naukowy Muzeum Wojska* (Drogi do Niepodległości), Białystok 1988, s. 193, 195, 197; idem, Samoobrony Ziemi Lidzkiej 1918-1919, *Zeszyt Naukowy Muzeum Wojska*, Białystok 1991, Nr 5, s. 95, 96.
2. W. Wejtko, op.cit., s. 28-29, 62; J. Diczkaniec, op.cit., s. 17-18, 65-66. Miejsowości, w których miały być organizowane konne oddziały na terenie I Grupy Samoobrony Ziemi Wileńskiej nie udało się autorowi odnaleźć.
3. Andrzej Brochocki, Dzieje Samoobrony w Szczuczynie Nowogrodzkim. Rok 1918-1919, Wilno 1936, s. 21; idem, Na przełomie dwóch epok. Zapiski obszarnika (w:) Teraz będzie Polska. Wybór pamiętników z okresu I wojny światowej. Opracował Andrzej Rosner, Warszawa 1988, s. 182-183; J. Diczkaniec, op.cit., s. 52, 61, 65-66, 116, 129. Autorowi nie udało się odnaleźć żadnych wiadomości na temat wykonania planów odnośnie organizacji plutonów jazdy w byłej I Grupie, a następnie w 1 Pułku Samoobrony Ziemi Wileńskiej. Stanisław Aleksandrowicz, Zarys historii wojennej 13-go Pułku Ułanów Wileńskich, Warszawa 1929, s. 5 twierdzi, że z 12 planowanych konnych oddziałów "zdołano zorganizować zaledwie

razem 4 szczupłe oddziały". Wynika więc z tego, iż w I grupie powstał zaledwie jeden z nich. Wydaje się to jednak mało prawdopodobne, o czym świadczą początki dziejów późniejszego 13 Pułku Ułanów.

4. Walerian Meysztowicz, Poszło z dymem. Gawędy o czasach i ludziach, Warszawa 1989, s. 23, 112; idem, Gawędy o czasach i ludziach, Londyn 1993, s. 36, 144-145, 173; Jerzy Grobicki, Organizacja kawalerii polskiej w latach 1918-1921, *Przegląd Kawaleryjski* 1932, Nr 2 (76), s. 109.
5. J. Diczkaniec, op.cit., s. 113-140; A. Brochocki, Dzieje Samoobrony..., s. 36-39.
6. CAW, NDWP Oddz. I. 301.7.1. Meldunek ppłk. Paślowskiego do NDWP z dnia 8 stycznia 1919 r. Według tego niezbyt chyba dokładnego meldunku "Oddział rtm. Dąbrowskiego" składał się wtedy z następujących elementów: 1 Szwadronu - 160 ułanów na koniach pod dowództwem rtm. Dąbrowskiego, 2 Szwadronu - Legii Oficerskiej - 50 ludzi, 3 Szwadronu - oddział "ochoty" - 100 żołnierzy pod dowództwem por. Kaczkowskiego. Pierwszy szwadron miał ponadto 3 km dobre i dwa zepsute; S. Aleksandrowicz, Zarys historii wojennej 13-go Pułku Ułanów..., s. 10; J. Diczkaniec, op.cit., s. 27. Autor ten podaje, że pułk wyruszył z Białej Waki w sile 150 szabel. Natomiast Stanisław Aleksandrowicz, Na 50-lecie 13 Pułku Ułanów Wileńskich, *Przegląd Kawalerii i Broni Pancerniej*, Londyn 1968, tom 7, Nr 51, s. 181 podaje, że stan 1 Pułku Ułanów Wileńskich w Białej Wace wynosił 25 oficerów na etacie oraz w sumie 257 oficerów, podoficerów i ułanów w szeregach oraz około 70 ułanów bez koni. Jest to więc liczba większa, niż ta, którą autor ten podawał poprzednio, a mianowicie "220 szabel". Być może, iż różnica pomiędzy tymi liczbami wynika z faktu, że z rtm. Dąbrowskim wyruszyli jedynie ochotnicy, których mogło być mniej niż wynosił stan pułku w dniu 5 stycznia 1919 r.
7. W. Meysztowicz, Poszło z dymem..., s. 130; idem, Gawędy o czasach i ludziach..., s. 174, 183. Autor żartobliwie pisze, że Poniewieski Oddział ochotników Samoobrony Wileńskiej równie dobrze mógł się nazywać "Upickie pospolite ruszenie"; S. Aleksandrowicz, Zarys historii wojennej 13-go Pułku Ułanów..., s. 11; idem, Na 50-lecie 13 Pułku Ułanów..., s. 184; R. Mienicki, Wilno w polskim wysiłku zbrojnym..., s. 34; idem, Zarys dziejów służby sanitarnej w Wileńskim Oddziale mjr. Dąbrowskiego, Warszawa 1939, s. 6-10, 12; A. Brochocki, dzieje Samoobrony..., s. 39-45; J. Diczkaniec, op.cit., s. 129, 144-146.
8. CAW, NDWP Oddz. I. 301.7.1. Rozkaz NDWP Oddz. I. Nr Szt. Gen. 5124/I z dnia 13 marca 1919 r.; CAW, Gen. Insp. Jazdy MSWojsk. 300.25.3. Pismo Insp. Jazdy 1 dz. 0116 z dnia 6 lutego 1919 r.; S. Aleksandrowicz, Zarys historii wojennej 13-go Pułku Ułanów..., s. 15; idem, Na 50-lecie 13 Pułku Ułanów..., s. 34; idem, Zarys dziejów służby sanitarnej..., s. 15; Lesław Kukawski, Oddziały kawalerii II Rzeczypospolitej. 13 Pułk Ułanów Wileńskich, *Koń Polski* 1994, R. XXIX, Nr 1 (128), s. 29. Nazwa Wileński Pułk Jazdy w aktach NDWP funkcjonowała jeszcze w maju 1919 r., podczas gdy w aktach Generalnego Inspektora Jazdy używano określenia Jazda Wileńska.
9. W. Meysztowicz, Poszło z dymem..., s. 131-132. Autor pisze, że oskarżano Dąbrowskiego o: "(...) brak dyscypliny w pułku złożonym z *paniczów i rabusiów*. Rzeczywiście trudno było w niektórych z naszych ułanów powstrzymać przed rabunkiem, do którego wdrażał i brak zaopatrzenia, i dla wielu wspomnienia anarchii rewolucyjnej w Rosji (...) *Grabież stała się plagą* (...)".
10. CAW, NDWP Oddz. I. 301.7.1. Pismo MSWojsk. Dep. I. Mob. Org. Nr 620/Mob. z dnia 27 marca 1919 r.; ibidem, Pismo MSWojsk. Dep. I. Nr 620/Mob. z dnia 23 maja 1919 r. Oddział miał być uzupełniany przez DOGen. Warszawa. Zastanawiającym jest fakt, iż Oddział mjr. Dąbrowskiego określono w nim, jako *oddział nieregularny*; ibidem, 307.7.11. Meldunek d-cy Plutonu Artylerii Konnej przy 13 Pułku Ułanów z dnia 28 lipca 1919 r.; S. Aleksandrowicz, Zarys historii wojennej 13-go Pułku Ułanów..., s. 15-16; idem, Na 50-lecie 13 Pułku Ułanów..., s. 187; R. Mienicki, Wilno w polskim wysiłku zbrojnym..., s. 35; idem, Zarys dziejów służby sanitarnej..., s. 19.

11. Zmiana nazwy na Generalny Inspektorat Jazdy nastąpiła dopiero dnia 31 maja 1919 r. - vide Dz. Rozk. Wojskowych Nr 62 z dnia 5 czerwca 1919 r. poz. 1975.
12. CAW, NDWP Oddz. I. 301.7.1. Pismo NDWP Oddz. I. Nr 75/I z dnia 14 maja 1919 r.; ibidem, pismo NDWP Oddz. I. Nr 99/I z dnia 14 maja 1919 r.; ibidem, 301.7.2. Sytuacja jazdy z dnia 15 maja 1919 r.; ibidem, Pismo MSWojsk. Dep. I. Nr 517/21 z dnia 24 maja 1919 r.; ibidem, 301.7.7. Pismo NDWP Oddz. I. 1. Dz. 13781 z dnia 16 lipca 1919 r.; CAW, Gen. Insp. Jazdy MSWojsk., 300.25.6. Pismo Inspektoratu Jazdy No 011246/I z dnia 18 kwietnia 1919 r.; ibidem, Pismo Generalnego Inspektoratu Jazdy Oddz. I. No 011727 z dnia 15 maja 1919 r.; ibidem, 300.25.30. Wykaz liczebny pułków jazdy na dzień 11 kwietnia 1919 r.; Stanisław Alekaandrowicz, Wspomnienia z 13 Pułku Ułanów Wileńskich. część I, *Przegląd Kawalerii i Broni Pancernej*, Londyn 1974, tom X, Nr 73, s. 42,47, Część II, 1974, tom X, Nr 74, s. 139; idem, Zarys historii wojennej 13-go Pułku Ułanów..., s. 16-20; idem, Na 50-lecie 13 Pułku Ułanów..., s. 189. Autor przedstawia w swoich opracowaniach nieco inną chronologię wydarzeń; Adam Przybylski, Ofensywa na Wilno w kwietniu 1919 r., Warszawa 1929, s. 15,25. Podaje, iż w dniu 11 kwietnia 1919 r. Dywizjon jazdy Wileńskiej liczył 350 szabel; R.Mienicki, Wilno w polskim wysiłku zbrojnym..., s. 36; idem, Zarys dziejów służby sanitarnej..., s. 19,27-28,30; Tadeusz Grabowski, Metryki pułków kawalerii polskiej (w:) *Księga jazdy polskiej*. Praca zbior. pod red. Bolesława Wieniawy-Długoszewskiego, Warszawa 1938, s. 226.

## SUMMARY

### The 13th Vilnius Uhlan Regiment's formation from November 1918 to June 1919

Towards the end of 1918 the German Army began evacuation from the former Great Principality of Lithuania's area, which the Bolshevik army used immediately, thus creating a new threat. In this situation the Polish Committee, and later the Public Security Committee as well as the Military Association of Poles in Vilnius started to establish self-defence troops. In fact they were to be underground Polish Army troops. Changes leading to Vilnius Uhlan Regiment establishment will constitute the content of the above article.

Tomasz WESOŁOWSKI  
*Białystok*  
Jerzy SADOWSKI  
*Gliwice*

## Adaptacja rosyjskich dzieł fortecznych Twierdzy Osowiec na polskie schrony bojowe w okresie międzywojennym

PORZĄDKOWANIE TWIERDZY 1919 - 1929 r.

Wojsko polskie przejęło Twierdzę Osowiec z rąk niemieckich nocą 22/23 lutego 1919 r. Umocnienia twierdzy w chwili przejścia znajdowały się w złym stanie technicznym - część obiektów była wysadzona przez wycofujących się w sierpniu 1915 r. Rosjan, pozostałe zostały zdewastowane przez wojska niemieckie i okoliczną ludność<sup>1</sup>.

Bezwzględnie przystąpiono do prac porządkowych, sporządzono mapy terenu, przeprowadzono pobieżną inwentaryzację obiektów oraz oczyszczono umocnienia z zalegających w nich materiałów wybuchowych. W związku z groźbą zaostření konfliktu z Niemcami i włączeniem Osowca w skład frontu przeciwniemieckiego, rozpoczęto intensywną rozbudowę fortyfikacji połowych na terenie i przedpolu twierdzy. Przeprowadzono jednocześnie rozbiórkę resztek umocnień niemieckich z 1915 r. W lecie 1919 r. nowoutworzony Zarząd Fortyfikacyjny Twierdzy Osowiec rozpoczął dokładne oględziny i inwentaryzację obiektów fortecznych. Zinwentaryzowano również i zmagazynowano materiały budowlane pozostające w twierdzy<sup>2</sup>. Od wiosny 1920 r. rozpoczęto pozyskiwanie złomu stalowego z rozbitych schronów, usuwając z nich szyny, belki oraz płyty pancerne. Materiały z odzysku były następnie przekazywane odpowiednim jednostkom oraz instytucjom wojskowym. Wydobyto również 20 pancernych kopuł obserwacyjnych, część z nich remontując i deponując w magazynach Zarządu Fortyfikacyjnego z zamiarem dalszego wykorzystania<sup>3</sup>.

W trakcie lipcowej ofensywy Armii Czerwonej w 1920 r. twierdzę intensywnie przygotowywano do obrony strony południowej, rozbudowując system umocnień połowych. Do prac inżynierskich powrócono po wyparciu wojsk radzieckich. Możliwość wznowienia działań wojennych stworzyła konieczność dalszej rozbudowy umocnień Osowca. Z tego okresu pochodzi pierwszy projekt modernizacji fortyfikacji stałych twierdzy, opracowany przez dowództwo 6 Grupy Inżynierskiej. Zakładał on budowę schronów dla 6-10 podwójnych artyleryjskich wież pancernych. Wobec sprzeciwu Polowego Szefa Inżynierii i Saperów Obozu Warownego Osowiec, wskazującego na zbyt duże koszty i nieprzydatność wież w warunkach wojny manewrowej, do realizacji tego projektu nie doszło<sup>4</sup>.

Wiosną 1922 r. rozpoczęto szeroko zakrojone prace rozbiórkowe, mające na celu

przywrócenie wartości bojowej dzielom fortecznym twierdzy. Realizację tych robót powierzono prywatnej firmie *Dzierżawski i S-ka*, która zlecone prace zakończyła w 1925 r.<sup>5</sup> Część gromadzonych podczas rozbiórek materiałów, w szczególności gruz betonowy, przekazywano Okręgowej Dyrekcji Robót Publicznych w Białymstoku w zamian za prace remontowe dróg na terenie twierdzy. Wobec niewywiązywania się ODRP z podjętych zobowiązań, wydawanie tuczni betonowego w 1928 r. wstrzymano<sup>6</sup>. Zasadniczym jednak powodem gromadzenia gruzu betonowego były wyniki badań porównawczych wytrzymałości betonu *zwykłego* z betonem, w którym zamiast tuczni użyto gruzu z rozbiórek fortów. Pozytywne wyniki tych prób, a także oszczędności wynikające z zastosowania tych rozwiązań wpłynęły na wydanie rozkazu wstrzymania sprzedaży materiałów rozbiórkowych<sup>7</sup>.

Następnym, po rozbiórkach, etapem przywracania umocnieniom Osowca wartości bojowej było uporządkowanie systemu hydrotechnicznego twierdzy. Rowy, śluzy, jazy oraz przepusty wodne na skutek zniszczeń i upływu czasu wymagały pilnych remontów. W lipcu 1925 r. Inspektoratowi Armii Nr 1 przekazano kredyt w wysokości 5 000 zł. na sporządzenie szczegółowych projektów i kosztorysów zaplanowanych na 1926 r. prac budowlanych<sup>8</sup>.

#### MODERNIZACJA UMOCNIEŃ 1930-1933 r.

W trakcie prac nad nową doktryną wojenną i planami na wypadek wojny z Niemcami ponownie zwrócono uwagę na linię dawnych rosyjskich fortyfikacji nad Narwią i Biebrzą. Zamierzano przeprowadzić reklasyfikację umocnień, uznając dzieła forteczne na linii Pułtusk - Łomża za nie posiadające wartości obronnych. Prace modernizacyjne planowano rozpocząć jedynie na kierunku spodziewanego uderzenia niemieckiego z Prus Wschodnich - w rejonie twierdz Modlin i Zegrze<sup>9</sup>.

Projekt ufortyfikowania prawoskrzydłowego zawiasu linii frontu przeciw Prusom Wschodnim, który stanowiła Twierdza Osowiec rozpatrywano już wcześniej. W latach 1927-1929 przeprowadzono dokładne studia terenowe i fortyfikacyjne doliny Biebrzy, w szczególności zaś odcinka Wizna - Osowiec<sup>10</sup>. Prace studyjne zamierzano kontynuować w 1930 r., rozszerzając je na sąsiednie odcinki: Ostrołęka - Łomża oraz Augustów<sup>11</sup>.

10 kwietnia 1930 r. Sztab Główny przydzielił Komisję Fortyfikacyjną Nr 2 dla Zarządu Fortecznego Osowiec do prac na terenie twierdzy<sup>12</sup>. W związku z planowanymi pracami Zarząd Forteczny wystąpił 3 czerwca 1930 r. o zamknięcie stacji kolejowej Osowiec dla celów cywilnych<sup>13</sup>. Jednocześnie zaostrożono kontrolę nad osobami cywilnymi przebywającymi na terenie twierdzy<sup>14</sup>. Planowane prace modernizacyjne miały objąć przede wszystkim Fort II (Zarzeczny), zbudowany w latach 1883-1884 na prawym brzegu Biebrzy, w odległości około 1 km na północ od mostu kolejowego na rzece. Dzieło miało narys regularnego pięcioboku z dwoma wałami, służącymi jako stanowiska piechoty, oraz wodnym rowem fortecznym. Obronę fosy zapewniały otwarte platformy artyleryjskie umieszczone w czole i narożach wału niskiego fortu, połączone z dziedzińcami poprzez ceglane poterny. W szyi fortu wzniesiono dwa bloki równoległych do siebie koszar. W oparciu o Fort II rozbudowywana była od 1884 r. Pozycja Zarzeczna, obejmująca stanowiska artylerii i piechoty, otoczone wodnymi rowami fortecznymi. W latach 1907-1914 fort przeszedł gruntowną modernizację, polegającą na zdjęciu ceglanych sklepień większości budowli i przykryciu ich betonem. Zbudowano również

szereg nowych, całkowicie betonowych schronów na dziedzińcu i w narożach szyi fortu. Podczas obu oblężeń w okresie 1914-1915 Fort II wielokrotnie był celem intensywnego ostrzału artyleryjskiego. Spowodował on głównie uszkodzenia dzieł ziemnych, żaden z obiektów stałych nie został zniszczony. Cofające się w sierpniu 1915 r. wojska rosyjskie wysadziły zewnętrzne koszary szyjowe Fortu II oraz większość schronów pogotowia Pozycji Zarzecznej. Obiekty te rozebrano w trakcie prac porządkowych oraz remontów, przeprowadzonych na początku lat dwudziestych<sup>15</sup>.

Modernizację Fortu II rozpoczęto wiosną 1930 r. od przebudowy dwóch schronów pogotowia mieszczących się w narożach szyi fortu. Na załamaniu prawego barku wzniesiono schron bojowy z kierunkiem ostrzału na rów wodny łączący fort z Biebrzą oraz most drogowy i przeprawy na rzece. Na przeciwnym barku zbudowany został trytytor artyleryjski, którego ogień skierowany został na tory i most kolejowy na Biebrzy. Prawdopodobnie jeszcze w 1930 r., wykorzystując schrony pogotowia usytuowane na załamaniach czoła fortu, rozpoczęto wznoszenie kolejnych dwóch obiektów. Schrony te zbudowano w miejscu rosyjskich platform do obrony rowu fortecznego. Uzbrojeniem obiektów miała być broń maszynowa w strzelnicach bocznych oraz w wysuwalno-obrotowych przeciwstrumowych wieżach pancernych. Zasadnicze roboty betoniarskie przy budowie schronów ukończono zapewne jesienią 1930 r., natomiast osadzanie pancerzy oraz prace wyposażeniowe i instalacyjne zaplanowane zostały na rok następny. W marcu 1931 r. prowadząca prace w Osowcu Komisja Fortyfikacyjna nr 3<sup>16</sup> otrzymała kredyt w wysokości 167.000 zł. na remont i modernizację 3 wież pancernych z Twierdzy Przemysł oraz prace adaptacyjne austriackiej 8 cm armaty wieżowej wz.02 i działa włoskiego dla trytytora<sup>17</sup>. Również na 1931 rok przewidziano budowę w czole fortu schronu do ognia dwubocznego dla broni maszynowej, pełniącego rolę kaponiery flankującej czoło dzieła. Prace betoniarskie przeprowadzono w okresie sierpień-wrzesień 1931 r., a w ich trakcie odbyli praktyki absolwenci III Kursu Fortyfikacyjnego<sup>18</sup>.

Część pancerzy, które zamierzano osadzić w schronach Fortu II, pochodziła z poaustriackiej Twierdzy Przemysł. Były to wieże typu *Heb- und Senkpanzer M.02*, zastosowane około 1903 r. podczas przebudowy (opancerzania) fortów artyleryjskich oraz wznoszenia małych fortów pancernych twierdz Przemysł i Kraków. W umocnieniach obu twierdz zamontowano co najmniej 10 egzemplarzy wież tego typu<sup>19</sup>. Po I wojnie światowej, oprócz kompletu wież krakowskich, w dobrym stanie znajdowały się tylko 2 wieże przemyskiego Fortu XI *Duńkowiczki*<sup>20</sup>, pozostałe były zniszczone, bądź uszkodzone i zdekompletowane.

Aby przystosować wieże M.02 do nowych potrzeb, należało wnieść szereg poprawek i ulepszeń do ich konstrukcji. Austriackie przedpancerze uznano za sięgające zbyt płytko i przez to niedostatecznie chroniące szyby wież przed działaniem pocisków artyleryjskich. Zdecydowano więc przedłużyć je, podbudowując dodatkowymi pierścieniami stalowymi. Ich wykonanie powierzono Spółce Akcyjnej Wielkie Piece i Zakładom Ostrowieckim. W czerwcu 1931 r. Kierownictwo Fortyfikacji Sztabu Głównego, po dokonaniu zmian w konstrukcji pierścieni, skierowało do hut poprawki wykonawcze. Odbiór pancerzy, zamówionych przez Komisję Fortyfikacyjną nr 3 przewidziano na dzień 31 sierpnia 1931 r. Ponadto Zakłady Ostrowieckie otrzymały zlecenie wykonania płyt pancernych dla strzelnic broni maszynowej wybudowanych obiektów<sup>21</sup>. 18 września 1931 r. plan montażu wież pancernych został zatwierdzony

przez Kierownictwo Fortyfikacji SG. Planowano przewiezenie z Przemyśla i osadzenie w Forcie II Twierdzy Osowiec dwóch wież typu *Senkpanzer M.02*. Kopyły ruchome tych wież miały zostać prawdopodobnie wzmocnione i przebrojone, w związku z czym miały przejść przebudowę i modernizację w Zakładach Ostrowieckich. Projekt przewidywał również przewiezenie do Osowca trzeciej wieży pancernej uzbrojonej w działo 8 cm z zamiarem montażu w późniejszym terminie<sup>22</sup>. Do lata 1932 r. osadzono jedynie przedpancerze dwóch wież wraz z konstrukcją nośną mechanizmów podnoszenia i obrotu. W maju 1932 r. Komisja Fortyfikacyjna nr 3 odebrała z Zakładów Ostrowieckich dwie kopyły ruchome wież oraz część płyt pancernych do strzelnic ckm. Wieże te zostały następnie przewiezione do Osowca i osadzone na schronach. Natomiast trzecia z wież została przekazana Szefostwu Fortyfikacji 23 Dywizji Piechoty w celu wykorzystania jej w umocnieniach budowanych na Górnym Śląsku<sup>23</sup>.

Plan modernizacji umocnień Osowca zakładał, oprócz przebudowy Fortu II, przebudowę nowych dzieł obronnych aż po rejon Fortu IV. Pomimo zaawansowanych prac projektowych, budowy nowych obiektów nie rozpoczęto<sup>24</sup>.

Prace budowlane prowadzone w Osowcu nie ograniczały się jedynie do wznoszenia schronów bojowych. W 1931 r. objęły one również prace wodne: budowę grobli, mostu i jazu żelbetowego. Jednocześnie rozbudowano sieć torów kolejki wąskotorowej zaopatrującej place budów.

Modernizację umocnień Twierdzy Osowiec przerwano prawdopodobnie wraz z zamknięciem sezonu budowlanego w 1932 r. Niewykorzystane kredyty pozostałe po likwidacji prac przekazano Kierownictwu Robót *Baranowicze*<sup>25</sup>.

### SCHRONY BOJOWE ZBUDOWANE W LATACH 1930-1932

Obiekt nr 1 wzniesiono na prawym narożu fortu, wykorzystując ulokowany w nasypie wału wewnętrznego betonowy schron pogotowia, zbudowany w pierwszym etapie modernizacji umocnień prowadzonej w latach 1907-1914. Konstrukcja tej budowli reprezentuje typowe rozwiązania przyjęte do realizacji po wojnie rosyjsko-japońskiej 1905 r. Fundament schronu wykonano z bloczków betonowych, a ściany i strop wylane zostały w kilku etapach, przez co budowlę dzieli szereg szczelin dylatacyjnych. Strop schronu nie otrzymał wzmocnienia z profili stalowych, a nad pomieszczeniami zastosowano sklepienia o niewielkiej strzałce. Obiekt miał wymiary 14,50 x 17,0 m. Grubość betonu wynosi: ściana czołowa i boczne 2,50 m, tylna 1,85 m, strop - nie mniej niż 2,30 m. Wnętrze schronu zawierało szeroki korytarz przelotni, obejmujący pomieszczenie ustępów oraz oddzielone pancernymi drzwiami izby dla załogi (prawe, prawdopodobnie po wojennych zniszczeniach, zostało częściowo zabetonowane). W 1930 r. do tylnej ściany schronu dobudowano część bojową o wymiarach 12,0 x 23,0 m. Ściany boczne nowego obiektu otrzymały zmienną grubość 3,50-4,10 m. Grubość ścian tylnych waha się w granicach 2,50-2,90 m. Strop osiąga w najgrubszym miejscu 4,0 m, natomiast nad wejściem jest znacznie obniżony i mierzy 2,90 m.

Wejście do obiektu ulokowano w ścianie tylnej i zaopatrzono w jedno z odzyskanych rosyjskich drzwi pancernych. Osłonięto je przelotnią chroniącą przed ostrzałem i skutkami działania fal uderzeniowych eksplozujących w pobliżu pocisków. Wejścia do przelotni chronione były dodatkowo kratami przeciwstrumowymi oraz strzelnicami obrony wewnętrznej. Za drzwiami pancernymi znajduje się sieć oraz korytarz prowa-

dzący do pomieszczeń rosyjskiej części schronu. Z sieni boczne przejście prowadzi do dużego pomieszczenia, w podłodze którego znajduje się okrągły otwór o średnicy 2,0 m. Niejasne jest przeznaczenie tego pozbawionego przykrycia i zagruzowanego dziś otworu. Może był to jeden z elementów planowanego szybu wieży pancernej, z montażu której zrezygnowano. Naprzeciw otworu znajduje się wejście do szybu stanowiska obserwacyjnego. Wykorzystana została tutaj jedna z rosyjskich półkopył pancernych, wydobytych wiosną 1920 r. ze zniszczonych dzieł fortecznych.

Pancerz półkopyły posiada konstrukcję warstwową: stal-beton-stal o łącznej grubości wynoszącej 240 mm w osi otworów obserwacyjnych. Od strony czoła półkopyłę osłania betonowy kołnierz, chroniący ją przed bezpośrednim ostrzałem z przedpola. Prowadzenie obserwacji w sektorze 180° umożliwiają trzy szczeliny o świetle 16 x 5 cm, zamykane zasuwami umieszczonymi w wewnętrznym, obrotowym pierścieniu. Wejście do kopyły prowadziło po stalowej drabince, przez otwór w dwudzielnej, obrotowej podłodze.

We wnęce obok szybu półkopyły znajdowały się prawdopodobnie urządzenia wentylacyjne. Doprowadzona jest tam rura czerpni powietrza, umieszczonej w kołnierzu półkopyły. Pomieszczenie obok służyło jako izba pogotowia załogi. Na jednej ze ścian znajdowały się prycze, a we wnęce naprzeciw piecyk, którego przewód kominowy umieszczono w stropie. W pomieszczeniu pogotowia znajduje się też wejście do położonej wyżej izby bojowej. Umieszczono w niej stanowisko bojowe ciężkiego karabinu maszynowego w niestopniowanej przeciwykoszetowo strzelnicy o polu ostrzału 40°. Z zewnątrz strzelnica osłonięta była występem ściany bocznej, tworzącym orylion oraz dodatkowo zamykana i maskowana osłoną, opuszczana za pomocą lin stalowych. Strzelnicę tę w drugiej połowie lat 30. zmodernizowano przez zastosowanie lawy fortecznej dla ckm Browning wz. 30 i wstawienie tarczy pancernej grubości 100 mm z wkładką gazoszczelną. Nowa strzelnica posiadała kąt ostrzału 60°, ograniczony jednak wąskim otworem do 40°-45°. Obok strzelnicy ckm znajduje się drugie stanowisko, którego nietypowe wymiary pozwalają przypuszczać, że zamontowany był w nim reflektor forteczny, oświetlający pole ostrzału broni maszynowej. Stanowisko reflektora zostało cofnięte w stosunku do strzelnicy ckm i osłonięte utworzonym w ten sposób uskokiem ochronnym. Ponadto na zewnątrz znajdowała się opuszczana lekka osłona pancerna. Obok stanowiska reflektora, w występie izby bojowej, w ścianie o grubości 2,50 m umieszczono strzelnicę broni ręcznej, flankującą z zewnątrz wejścia do przelotni.

Przebudowane wnętrza rosyjskiej części schronu posłużyły jako zaplecze socjalno-techniczne. Ulokowano tam pomieszczenia amunicyjne, magazynowe, izby wypoczynku załogi oraz maszynownię.

Obiekt nr 2 wzniesiono na prawym narożu czoła fortu, wykorzystując istniejący rosyjski schron pogotowia platform do obrony rowu wodnego i poternę łączącą go z dziedzińcem. Ceglana poterna o szerokości ~3 m pierwotnie kończyła się przelotnią i niewielkim pomieszczeniem pogotowia ze studnią i sanitariatami. Przelotnia, krzyżującą się z poterną, prowadziła na platformy z ziemnymi stanowiskami armat przeciwstrumowych. Ceglane ściany przelotni miały grubość 1,20-1,50 m. W trakcie modernizacji fortu przeprowadzonej w latach 1912-1914 zdjęto ceglane stropy i zastąpiono je betonowymi o grubości 1,70 m. Jednocześnie obudowano ściany przelotni, zwiększając ich grubość o 1 m betonu. Powiększono i podwyższono ziemne platformy,

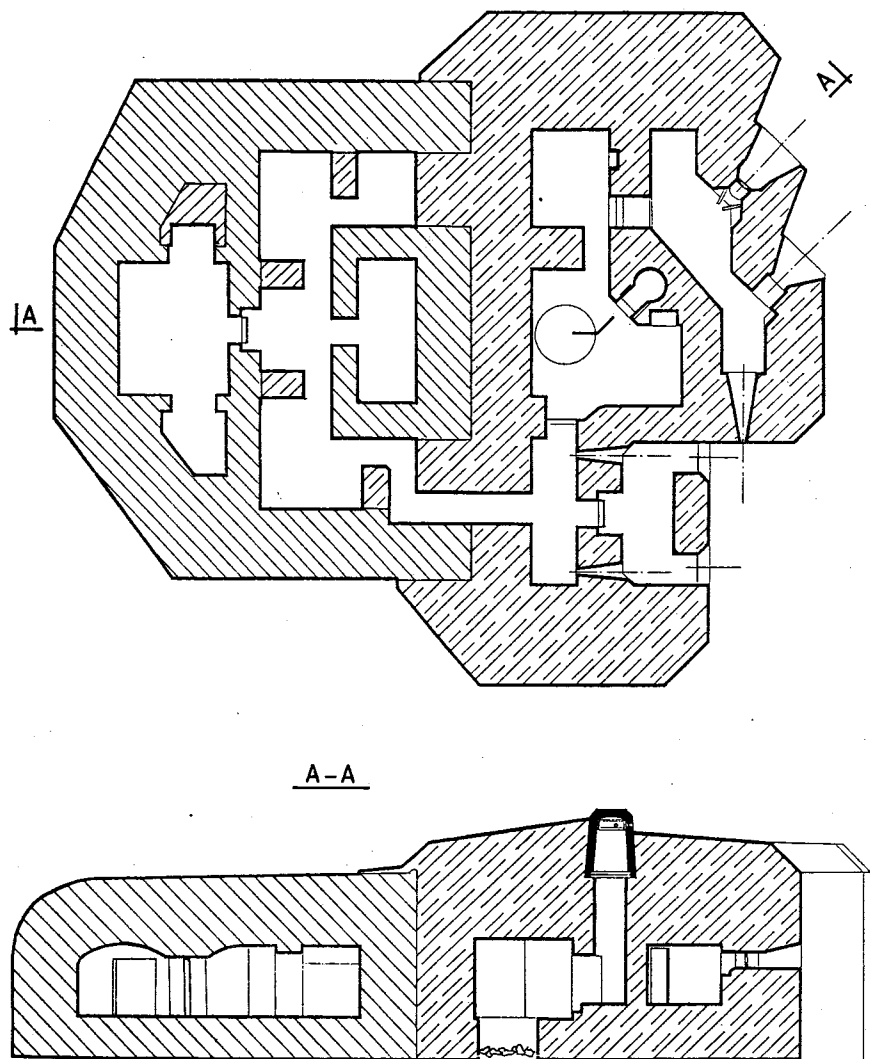

0 7 m

Obiekt nr 1 Fortu II

a przed czołem przelotni zbudowano betonowy schron pogotowia, służący za ukrycie dla załogi oraz uzbrojenia platform i chroniący je przed bezpośrednim ostrzałem z przedpola. W ceglanych ścianach czołowej części poterny wykuto trzy przejścia; jedno w osi, prowadzące do schronu pogotowia oraz dwa boczne, ze stopniami, wiodące bezpośrednio na powierzchnię platform. W przejścia wstawiono drzwi pancerne, również korytarz poterny oddzielono od przelotni i czoła drzwiami pancernymi. Ponadto ceglane ściany zabezpieczono stalowymi siatkami przeciwdpryskowymi, ułożonymi w tynku. Betonowy schron pogotowia wzniesiony przed czołem poterny to budowla o całkowitej długości ponad 30 m, mieszcząca pomieszczenie o długości 18 m i szerokości 2,60 m, przedzielone czterema betonowymi filarami. Grubość betonu ściany czołowej i bocznych wynosi 2,70 m, a stropu, zbrojonego stalowymi belkami 2,20 m. W ścianie tylnej o grubości 1,85 m mieściły się dwa wyjścia, osłonięte potężnymi oryilonami. Podczas prac adaptacyjnych w latach 1931-1932 zlikwidowano platformy przeciwszturmowe, a na ich miejsce dobudowano dwa nowe żelbetowe skrzydła. Lewe skrzydło, bardziej narażone na ostrzał z przedpola, otrzymało ściany o grubości 2,50-4,0 m, natomiast prawe zaledwie 1,0-2,0 m. Obie części zostały połączone wspólnym stropem osiagającym grubość 3,0 m. W centrum, gdzie płytę stropu wylano nad betonowym stropem przelotni, jego łączna grubość sięga 4,0-5,0 m. Tak zaprojektowana budowla osiągnęła imponujące wymiary 23,5 x 24,0 m.

Wejście do obiektu ulokowano w prawym skrzydle. Prowadzi ono przez niesymetryczną przelotnię, której wejścia chronione były kratami przeciwszturmowymi i flankowane strzelnicą broni ręcznej, umieszczoną w zabetonowanym wejściu do rosyjskiej części schronu. Wejścia do wnętrza strzegły drzwi pancerne rosyjskiej konstrukcji oraz dwie stopniowane przeciwykoszetowo strzelnice obrony wewnętrznej, wyposażone w stalowe zamknięcia. Wejście prowadzi wprost na korytarz wewnętrzny, łączący bez jakichkolwiek drzwi pomieszczenia całego skrzydła obiektu. Bezpośrednio do wejścia przylega szymb stanowiska obserwacyjnego. Zamiast drabinki zastosowano tu już zabetonowane w ścianie kłamry. Osadzona w stropie półkopała obserwacyjna, tego samego typu, co w obiekcie nr 1, nosi ślady napraw w postaci nitowania pękniętych ścianek wewnętrznych. Obok przelotni ulokowano niewielkie pomieszczenie z czerpniami powietrza do instalacji wentylacyjnej i grzewczej. W tylnej części skrzydła schronu znajdują się dwie izby bojowe ze stanowiskami broni maszynowej. Ich uzbrojeniem były prawdopodobnie ckm Browning wz. 30 na stalych podstawach fortecznych. Z zewnątrz stanowiska miały być osłonięte płytami pancernymi, dla których w ścianie zewnętrznej pozostawiono niesymetryczne wnęki o głębokości 12 cm.

Lewe skrzydło obiektu, jako bardziej zagrożone ostrzałem, otrzymało dużo grubsze ściany i masywniejszą konstrukcję. Stanowiska ckm znajdują się tu w wyraźnie oddalonych od siebie izbach bojowych. Ponadto same strzelnice miały być starannie opancerzone. Wewnątrz wzmocniono je pancernymi płytami stropowymi. Z zewnątrz przewidywano osłonięcie pancernem pionowym złożonym prawdopodobnie z płyt stalych i ruchomych, dla których wykonano wnęki o rozpiętości 3,0 m oraz głębokości 20 i 10 cm. Przepuszczalnie pancerze te nie zostały zamontowane. Z pewnością obiekt nie posiadał ich we wrześniu 1939 r., na co wskazuje fotografia archiwalna.

W części czołowej lewego skrzydła ulokowano szymb o średnicy 2,70 m dla wieży pancernej typu *Senkpanzer M.02*. Konstrukcja wieży składała się z pięciu zasadni-

czych elementów: dwudzielnego przedpancerza, ruchomej kopuły pancernej wraz z trzonem, przeciwwagi oraz kratownicy nośnej z mechanizmami podnoszenia.

Dwuczęściowy przedpancerz zabezpieczał górną część szybu wieży przed działaniem pocisków artyleryjskich. Pierścień górny to oryginalny austriacki przedpancerz o wysokości 1,0 m i grubości 150-350 mm. Pierścień dolny, odlany w Zakładach Ostrowieckich, ma wysokość 1,0 m, zwiększoną nad wejściem do 1,20 m i grubość 60-70 mm. Nosi on sygnaturę: ZO 1931 1.

W połowie wysokości szybu osadzono kratownicę nośną z blokiem wałków wiodących. Znajduje się na niej austriacka sygnatura *Versenkpanzer N° 6*. Dolną część szybu zajmowała przeciwwaga złożona ze stalowych pierścieni o masie równej podnoszonym częściom wieży. Zawieszono ją na czterech linach przewijanych przez dolne wałki wiodące i zamocowanych do stopy trzonu wieży. Liny te poprzez wałki dolne przenosiły cały ciężar części ruchomych na kratownicę nośną. Ośmioboczny trzon prowadzony przez cztery pary wałków wiodących poruszał się w pionie w zakresie około 60 cm, umożliwiając podnoszenie i opuszczanie wieży. Zwieńczenie trzonu zawierało łożysko oporowe obrotowej części wieży, mechanizm obrotu i amortyzatory ruchu pionowego. Sama wieża o średnicy 1,80 m opancerzona była jedynie w górnej, wysuwanej ponad przedpancerz części. Wierczył ją wypukły strop o średnicy 2,0 m i grubości około 200 mm, który zamykał szyb po opuszczeniu wieży. W nieopancerzonej części dolnej znajdowały się włązy umożliwiające komunikację, podawanie amunicji oraz usuwanie łusek. Nad kratownicą ułożono ażurową podłogę, mieściło się tu stanowisko obserwatora, używającego peryskopu, dla którego otwór znajduje się w przedpancerzu. Ponadto w niszach, wykonanych w ścianach na wzór austriacki przechowywano podręczny zapas amunicji. Zastosowanie sięgającego głębiej przedpancerza spowodowało, że wejście na kratownicę nośną poprowadzono szybem z klamrami i wyciągiem do transportu amunicji. Pierwotne uzbrojenie wieży stanowiła szybkostrzelna armata kalibru 8 cm zamontowana bez urządzeń oporopowrotnych na zajmującej centrum wieży blachownicowej lawecie. Dla potrzeb Komisji Fortyfikacyjnej nr 3 z Osowca wieża została przezbrojona w broń maszynową<sup>26</sup>.

Oba skrzydła schronu połączono z położonymi niżej pomieszczeniami poterny wykorzystując schodkowe wyjścia na powierzchnię dawnych platform. Wyjścia z przelotni zostały zasłonięte ścianami dobudowanych skrzydeł. Przez dostawienie żelbetowych ścianek uzyskano więc dodatkowe pomieszczenia, wykorzystane jako zaplecze techniczne obiektu. Instalacje techniczne w obu skrzydłach obiektu poprowadzono w podłodze i stropie. Jednocześnie w pomieszczeniach rosyjskiej części obiektu wylano nową podłogę, w której także wykonano kanały instalacyjne.

Obiekt nr 3, mieszczący się w osi czoła, wybetonowano prawdopodobnie jako ostatni z nowych schronów Fortu II. Prace adaptacyjne objęły tu przebudowę rosyjskiego schronu w znacznie mniejszym zakresie niż w przypadku obiektu nr 2. Rosyjska platforma obrony przeciwzurmowej została, podczas modernizacji w latach 1912-1914, silnie zredukowana ze względu na dublowanie kierunków ognia rozbudowanych platform w narożach czoła fortu. Ceglana przelotnię poterny prowadzącej z koszar wewnętrznych obetonowano, tworząc schron pogotowia w wale niskim. Przekuto schodkowe wyjścia na dawną platformę, urządzając w jej miejscu stanowiska broni maszynowej i strzelców.

W rezultacie międzywojennej adaptacji do rosyjskiego schronu dobudowano,

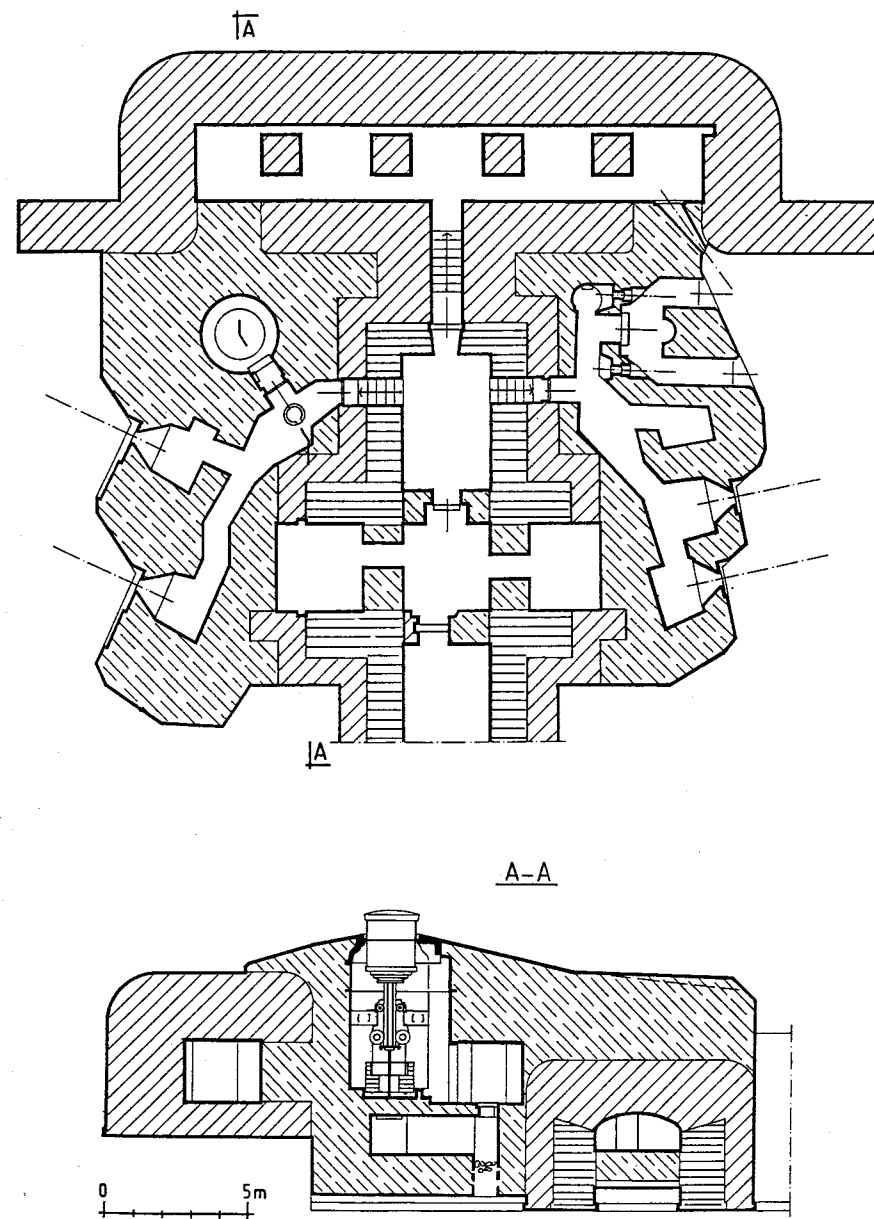

Obiekt nr 2 Fortu II

podobnie jak w obiektach nr 2 i 4, dwa skrzydła bojowe, każde z 2 ckm za płytami pancernymi. Strop schronu przykryto warstwą żelbetu, powiększając jego grubość do 4,0 m. Obetonowano również ścianę narażoną obiektu. Pozostawiono natomiast rosyjską przelotnię, umożliwiającą wyjście z poterny na stanowiska strzeleckie w wale zewnętrznym. Ochronę wyjść z przelotni stanowić miały strzelnice broni ręcznej, umieszczone w występach skrzydłowych izb bojowych broni maszynowej. Zły stan zachowania części obiektu uniemożliwia jego precyzyjną rekonstrukcję.

Usytuowany na lewym narożu czoła fortu obiekt nr 4 był prawdopodobnie budowlą stanowiącą odbicie lustrzane schronu nr 2. Do jego budowy wykorzystano identyczny zespół budowli rosyjskich: poternę i schron pogotowia platform bojowych. Stan zachowania schronu nie pozwala na rekonstrukcję. Można jednak stwierdzić, że rosyjskie platformy zabudowano w sposób analogiczny do obiektu nr 2. Prawe skrzydło schronu mieściło szyb wieży M.02, lewe półkopułę obserwacyjną, oba zaś izby bojowe broni maszynowej.

Obiekt nr 5, zbudowany na lewobarkowym narożu szyi fortu, pełnił rolę tradytora artyleryjskiego. Wobec całkowitego zniszczenia schronu, rozebranego dla pozyskania kruszywa, definitywnie przekreślającego szanse zrekonstruowania go poprzez pomiary, jedyne źródło jego opisu stanowi fotografia z lat 30., pochodząca z niemieckiego opracowania wywiadowczego<sup>27</sup>. Obiekt posiadał prawdopodobnie trzy stanowiska bojowe dział, ukryte za uskokami ochronnymi, z sektorami ognia skierowanymi na most kolejowy na Biebrzy. W końcu lat trzydziestych jedno ze stanowisk dział zostało prawdopodobnie przebudowane na strzelnicę broni maszynowej. W 1939 r. schron przygotowany był do ustawienia 2 armat 75 mm<sup>28</sup>. Obiekt był zapewne połączony z rosyjskim schronem pogotowia w sposób analogiczny do obiektu nr 1.

Dopiero latem 1939 r. wykonano równie ogniowe dla broni maszynowej, obniżając wał zewnętrzny pomiędzy obiektami Fortu II. Do tego czasu zasłaniał on strzelnice, pełniąc rolę maskującą.

W podsumowaniu opisu przebudowy Fortu II można dodać, iż przyjęte rozwiązania miały charakter eksperymentalny. Dla polskich budowniczych wznoszone obiekty były jednymi z pierwszych realizowanych założeń, co niewątpliwie zaważyło na ich konstrukcji.

### ROZBUDOWA FORTYFIKACJI W 1939 r.

Kolejny etap modernizacji i rozbudowy umocnień Osowca rozpoczął się wiosną 1939 r. W marcu utworzono Kierownictwo Robót Fortyfikacyjnych nr 18, które z miejsca rozpoczęło studia terenowe i planowanie umocnień. Szybko zatwierdzono projekty i już w kwietniu rozpoczęto pierwsze prace budowlane. Projekt zakładał budowę linii schronów ciężkich wzdłuż Biebrzy pod Goniądzem, a także rozbudowę lewego skrzydła pozycji w rejonie Fortu III i IV. W lipcu 1939 r. na wniosek Sztabu Głównego wniesiono korekty do planu budowy umocnień. Obejmowały one budowę fortyfikacji w rejonie lasu Kołakowszczyzna, wzmocnienie artylerią forticzną sektorów *Goniądz* i *Osowiec* oraz wzniesienie pozycji wysuniętej i tylowej<sup>29</sup>.

Naturalnym dążeniem było oparcie nowo budowanych umocnień o istniejące forty. Niewątpliwie rozważano umieszczenie artylerii na wałach obronnych, dominujących nad okolicą i posiadających szereg schronów i magazynów. Sektor *Go-*

*niądz* rozciągający się wzdłuż Biebrzy na prawym skrzydle pododcinka *Osowiec* miał, według założeń projektantów umocnień, przyjąć główny ciężar natarcia przeciwnika<sup>30</sup>. Lewe skrzydło sektora opierało się o Fort I, prawe zaś łączyło się z planowanym punktem oporu w lesie Kołakowszczyzna. Ukształtowanie terenu sprawiło, że artyleria umieszczona w Forcie I zapewniłaby wsparcie całego sektora, prowadząc ogień wzdłuż linii umocnień i zalewów na Biebrzy.

Jednakże w lewym czole Fortu I, skierowanym na Goniądz brak było odpowiednich skazamatowanych budowli. Wzniesienie tradytora artyleryjskiego w wałach fortu byłoby zbyt kosztowne, ponadto ogień ciężkiej artylerii przeciwnika mógł łatwo rozryć wały, przesuując schron i wyłączając go z walki.

Te względy spowodowały, że na stanowisko artylerii sektora wybrano leżący w przedstoku Fortu I blokhauz. Z pewnością kluczowe znaczenie miał fakt, że oś rosyjskiego schronu pokrywała się z zaplanowanym kierunkiem ognia, ponadto rozwiązanie takie pozwalało na duże oszczędności finansowe, co dla ograniczanych skromnymi środkami projektantów było niezwykle istotne.

Blokhauz o numerze 1024 był dziełem wzniesionym w trakcie ostatniego etapu rosyjskiej modernizacji Twierdzy Osowiec, rozpoczętego w 1912 r. Zbudowano wtedy szereg dzieł fortecznych o nowej konstrukcji w oparciu o instrukcje budowlane opracowane na podstawie analizy walk o Twierdzę Port-Artur oraz doświadczeń prowadzonych na poligonach w Kronsztadzie, Petersburgu i Rembertowie. Wydaną w marcu 1913 r. „*Tymczasową instrukcję budowy stropów i ścian pomieszczeń skazamatowanych*” oparto na eksperymentach i badaniach odporności dzieł fortecznych przeprowadzonych na wyspie Berezan, a także w fortach skasowanej Twierdzy Warszawa<sup>31</sup>.

Wznoszony według tej instrukcji Blokhauz Nr 1024 ulokowano w przedstoku lewego czoła Fortu I, pomiędzy rowem wodnym rawelinu a Służą Nr 1, piętrzącą wodę w fosie Fortu I i oddzielająca ją od otaczającego Górę Skobielewa rowu fortecznego wału północnego. Podstawowym zadaniem pododdziału piechoty stanowiącego załogę blokhauzu było prowadzenie obserwacji przedpola fortu oraz obrona służy, drogi ukrytej i podejść do fosy. Wnętrze schronu mieściło jedynie niezbędne pomieszczenia. Komunikację zapewniał szeroki korytarz przelotni, skąd drzwi pancerne prowadziły do: kaponieri z szeregiem strzelnic karabinowych, w przedsiönku której ulokowano studnię i wnękę WC; izby załogi z piętrowymi pryczami i piecem oraz do szyby pancernej kopuły obserwacyjnej. W osi obu wejść do przelotni znajdowały się waży opatrzone pancernymi okiennicami. Stanowiły one element komunikacji, doświetlając jednocześnie izbę załogi i poprawiając wentylację. Strzelnice umieszczone w okiennicach pozwalały na obronę wejść.

Blokhauz Nr 1024 zaprojektowano jako budowlę odporną na pojedyncze trafienie granatu o kalibrze 280 mm lub wielokrotne trafienia pocisków mniejszego kalibru. Fundament tego dzieła wykonano w formie wielowarstwowej płyty z bloczków betonowych. Osobno wybetonowano zbiornik na fekalia i studnię. Wykonane w kilku etapach i podzielone dylatacjami betonowe ściany: czołowa, boczne oraz szyb kopuły pancernej mają grubość 2,50 m. Wyjątkiem jest rejon wnęki na piec, w której grubość ściany bocznej spada do 2,00 m. Strop o konstrukcji warstwowej ma łączną grubość sięgającą 3,30 m. Nad pomieszczeniami oparto go na przylegających ściśle do siebie dwuteownikach I 220 mm pokrytych warstwą asfaltu o grubości 20 cm. Wylana na



asfalcie betonowa płyta stropu ma grubość od 2,50 m do 2,60 m, zwiększoną o dodatkowe 30 cm na kołnierzu otaczającym kopułę stanowiska obserwacyjnego.

Walki w trakcie oblężenia twierdzy nie przyniosły egzaminu sprawdzającego odporność blokhauzu. Tylko raz w 1915 r. podczas bombardowania Fortu I przez niemiecką artylerię oblężniczą, w bezpośrednim sąsiedztwie schronu padł ciężki pocisk. Był to granat kalibru 210 mm, który rozerwał się w odległości nie większej niż 1,5 m od lewego wejścia do przelotni. W wyniku eksplozji powstały nieznaczne uszkodzenia: w ścianie zewnętrznej powstał jeden duży ubytek o rozpiętości 90 cm i głębokości 30 cm oraz liczne mniejsze o głębokości 15 cm, ponadto trzy pierwsze dwuteowniki w stropie przelotni zostały przemieszczone o 4-5 cm, a nad wejściem powstały pęknięcia wzdłuż szczelin dylatacyjnych<sup>32</sup>.

Aby przystosować blokhauz do funkcji obiektu artyleryjskiego konieczne było przeprowadzenie znacznych zmian w jego konstrukcji. Prace adaptacyjne pociągnęły za sobą remont i daleko idące przekształcenia, zmieniono całkowicie funkcje pomieszczeń i dobudowano nowe.

Izbę załogi przeznaczono do ustawienia dwudziałowego plutonu armat polowych. Zastosowanie dział polowych wynikało nie tylko z braku ambrazurowych armat fortecznych, których prototypy przechodziły dopiero etap prób. Rozwiązanie to stosowano powszechnie z uwagi na niskie koszty i elastyczność. Wyciągniętych ze schronu dział można było też używać na innych kierunkach z pozycji polowych<sup>33</sup>. Przygotowanie stanowisk dział wymagało przekucia w mierzącej 2,50 m grubości ścianie czołowej otworów na strzelnice. Ponadto zbyt mała szerokość pomieszczenia stwarzała konieczność wykucia szerokich wnek na koła i łoża dział. Prawdopodobnie usunięto również część rosyjskiego wielowarstwowego fundamentu, wylewając w to miejsce jednolitą, zbrojoną prętami płytę z prowadnicami ławet armat oraz wnkami na opory lemieszki. Wymiary stanowisk pozwalały na umieszczenie francuskich 75 mm armat wz. 1897 lub zmodernizowanych armat rosyjskich wz. 1902/263<sup>4</sup>. W ścianie czołowej zabetonowano nowo opracowane panczerze strzelnic artyleryjskich wz. 39, o grubości czola 200 mm i części tylnej 100 mm, z otworem zamykanym przesuwными płytami pancernymi o grubości 40 mm. Poziomy kąt ostrzału armat wz. 97 wynosił 6°, zaś armat wz. 02/26 zaledwie 5° 30'. Przy większej zmianie kierunku ognia należało przesunąć całą armatę. Strzelnice wyposażono więc w dostosowane do panczerzy nowego typu ławety wózkowe, ułatwiające manewrowanie jednoogonowymi armatami polowymi. Ławety skonstruowano tak, aby oś obrotu znajdowała się w grubości ściany, pod przewężeniem panczerza strzelnicy. Pozwoliło to na znaczne zmniejszenie otworu w panczerzu przy zachowaniu kąta ostrzału 30°. Oś obrotu ławet zostały przesunięte o około 10 cm w prawo w stosunku do osi panczerzy, aby pomieścić celowniki dział dla prowadzenia ognia bezpośredniego. Wymiary izby bojowej ograniczały możliwość manewrowania ustawionymi na ławetach armatami, a w szczególności uniemożliwiały cofnięcie ich do pozycji *odbój* i zasunięcie strzelnic. Stąd też, na ścianie zewnętrznej zabetonowano ramy ze stalowych kształtowników, na których osadzono opuszczane płyty pancerne, tworzące właściwe zamknięcie strzelnic. Wprowadzenie armat do izby bojowej odbywało się przez wejście do dawnej przelotni, a następnie przez drzwi wykute w miejscu dawnego włazu. Wejścia do przelotni i do izby bojowej zamykane były nowo osadzonymi dwuskrzydłowymi drzwiami pancernymi. Szerokość tych drzwi, podobnie jak szerokość korytarza przelot-

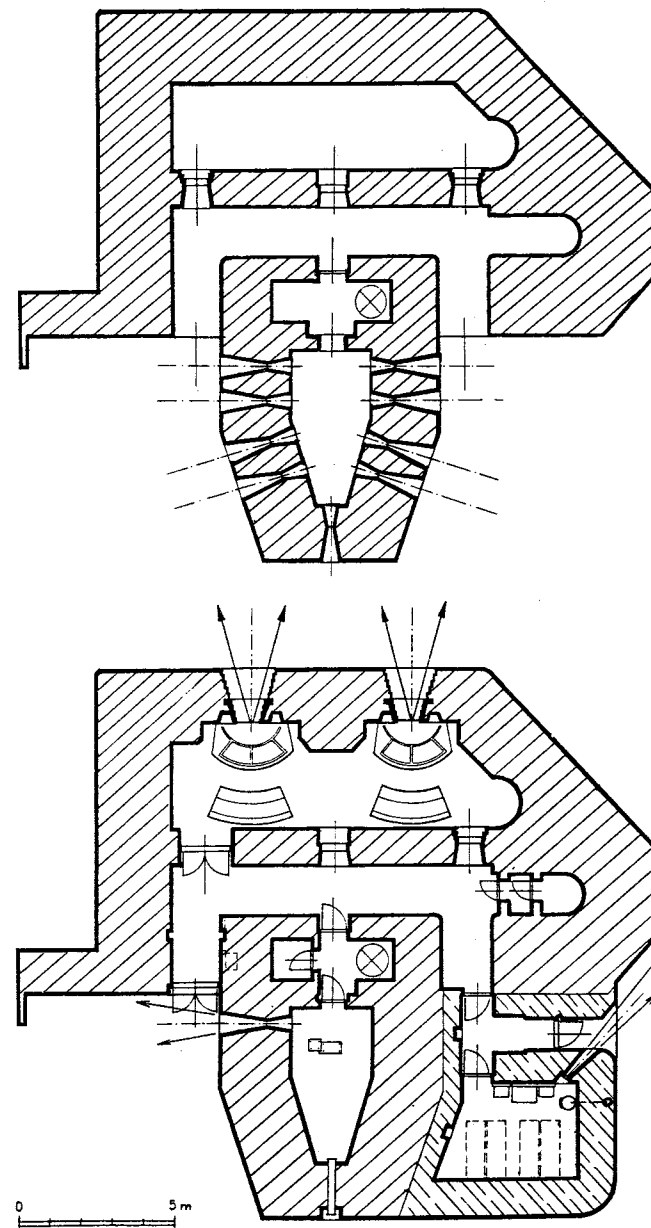

Blokhauz Nr 1024 przed przebudową (A) oraz jako tradytor artyleryjski sektora „Osowiec” (B)

ni była jednak zbyt mała, aby można było wtoczyć armaty. Dlatego do wstawienia dział na lawety w izbie bojowej konieczny był ich częściowy demontaż.

Pozostała część korytarza dawnej przelotni pozostawiono w niezmięnionej formie. Jedyne w ścianach wykonane zostały otwory na instalację wentylacyjną. W przedśionku prowadzącym do kaponierzy oraz w pomieszczeniu WC wstawiono nowe drzwi. Niezmieniona pozostała wnęka ze studnią. Samą kaponierę zamieniono w maszynownię obiektu. Pozostawiono tylko jedną strzelnicę karabinową do obrony wjazdu dział, pozostałe zaś zabetonowano, wykorzystując część z nich do wstawienia rur czerpni powietrza oraz przewodów wentylacyjnych. W pomieszczeniu znalazło się miejsce na spalinowy agregat prądotwórczy, a także urządzenia wentylacyjne i filtry. Uproszczony system wentylacji tradytora opierał się przede wszystkim na nawiewie świeżego, przefiltrowanego w razie potrzeby, powietrza do izby bojowej oraz wyrzucie powstających przy strzelaniu gazów prochowych przez strzelnicę.

Wejście prowadzące z korytarza przelotni do szybu stanowiska obserwacyjnego zostało przebudowane. Dostawiono dwie żelbetonowe ścianki działowe z drzwiami, tworząc przedśionek gazoszczelny, a strome schody zastąpiono drabinką pionową. W miejsce zdemontowanej kopuły rosyjskiej osadzono w stropie kopułę obserwacyjną wz. 39 wyprodukowaną na Zaolziu w zajętej w październiku 1938 r. hucie w Třincu<sup>35</sup>. Kopuła ta miała 6 otworów obserwacyjnych, pancierz grubości 200 mm i średnicę wewnętrzną 120 cm.

Po prawej stronie kaponierzy dobudowane zostało dodatkowe pomieszczenie wraz z korytarzem wejściowym. Żelbet dobudowanej części ma grubość: ściany zewnętrzne 1,30 m, strop 1,90 m, co równa się kategorii E<sup>36</sup> i nie ustępuje odpornością na ostrzał pozostałej części obiektu. Dodatkowe pomieszczenie służyło jako izba dowodzenia i wypoczynku załogi. Na ścianie zamontowano składany stolik i dwie ławki, z boku zaś ustawiono piecyk. Planowano także składane prycze lecz prawdopodobnie zastąpiły je drewniane ławki. Mieszczące się w nowej części wejście zamykane było lekkimi drzwiami pancernymi. Chroniła je strzelnica broni ręcznej, pozwalająca również na wyrzucanie granatów. Prowadzący do wnętrza korytarz, tworzący służę przeciwgazową, kończył się krótkim odcinkiem poprzecznym, dzięki czemu gazoszczelne drzwi wiodące do korytarza głównego oraz do izby załogi ukryto za załamaniami ściany.

Oprócz przebudowy samego obiektu przekształcono również jego najbliższe otoczenie. Schron usytuowany był w łagodnym przedstoku rowu fortecznego. Konieczność wykonania równi ogniowej dla dział spowodowała, że zrównano teren na przedpolu tradytora, zyskując w ten sposób odpowiednie warunki do obserwacji i prowadzenia ognia.

Podsumowując opis przebudowy schronu należy podkreślić, że przyjęte rozwiązania były jedynie doraźnymi zabiegami. Działania te podjęto w celu jak najszybszego doprowadzenia umocnień sektora *Osowiec* do stanu gotowości bojowej. W ich rezultacie na czas uzyskano w pełni gotowy tradytor z plutonem armat, znakomicie ukryty na tle potężnej sylwetki Fortu I.

W 1939 r. wykorzystano również rosyjskie otwarte betonowe baterie dla haubic 152 mm i armat 107 mm. Ocalałe z wojny baterie nr 4, 11, 12, 13 i 15 dostosowano do użycia 75 mm armat wz. 97 przez wykonanie nasypów ziemnych na lawach działowych. Uporządkowano i wyremontowano także schrony amunicyjne i załogi tych baterii<sup>37</sup>.

Liczne rosyjskie schrony bierne, wykorzystywane w okresie międzywojennym jako ukrycia i obiekty magazynowe ponownie tynkowano, nadając im kamuflaż z nieregularnych zniekształcających plam maskujących. Dodatkowo w pobliżu ich ścian sadzono młode drzewa i krzewy.

### OKRES WOJENNY 1939-1944 r.

Prace budowlane na pododcinku *Osowiec* prowadzono w pośpiechu do pierwszych dni wojny. 28 sierpnia, po przeprowadzeniu mobilizacji, pododdziały Batalionu Fortecznego *Osowiec* rozpoczęły zajmowanie umocnień. Schrony bojowe Fortu II zostały obsadzone przez 1 kompanię ckm, dowodzoną przez kpt. W. Rudnika. Obsadę tradytora artyleryjskiego przy służbie stanowił pluton artylerii piechoty (2 armaty wz. 02/26) pod dowództwem por. art. Gromczewskiego.

Załogi obiektów tylko raz miały okazję wziąć udział w walkach. Nad ranem 8 września osłaniały one odwrót oddziału wydzielonego (I batalion 135 p.p. oraz oddziały towarzyszące) z Grajewa. Posuwające się w ślad za wycofującymi się oddziałami rozpoznawcze patrole niemieckie zostały ostrzelane i przepędzone ogniem broni maszynowej schronów Fortu II<sup>38</sup>.

Wojska niemieckie nie przypuściły bezpośredniego ataku na *Osowiec*, forsując Narew i Biebrzę pod Wizną. Zaważyły tu prawdopodobnie doświadczenia z okresu I wojny światowej oraz informacje wywiadu o prowadzonej intensywnej rozbudowie umocnień<sup>39</sup>.

Zajęta 14 września twierdza została już 26 września przekazana Armii Czerwonej. W związku z planem włączenia umocnień *Osowca* w skład projektowanej linii radzieckich umocnień granicznych<sup>40</sup>, w latach 1939-1940 przeprowadzone zostały remonty i konserwacje polskich obiektów fortecznych. Jednak podczas walk o twierdzę w 1941 i 1944 r. nie odegrały one znaczącej roli.

### OCENA WARTOŚCI OBRONNYCH UMOCNIEŃ

Trudno o jednoznaczną ocenę umocnień wybudowanych w *Osowcu* na początku lat trzydziestych. Niewątpliwie kluczowe znaczenie dla projektów rozbudowy umocnień miało ukształtowanie terenu, samoistnie wyznaczające kierunki natarcia przeciwnika. Dziwna wydaje się jednak przyjęta koncepcja rozbudowy fortyfikacji. Można sądzić, iż u jej podstaw legły doświadczenia z walk o fortyfikacje stałe w czasie I wojny światowej. Pozytywne przykłady Przemysła, *Osowca*, a w szczególności *Verdun* wskazywały kierunki działania. Dzieła ziemne uznano za łatwe do zniszczenia przy pomocy artylerii, a przez to szybko tracące swą rolę. Istotną wartość przedstawiać miały jedynie elementy czynne: wieże pancerne, tradytory, stanowiska obserwacyjne oraz bezpieczna, podziemna komunikacja. Zalecano indywidualne wpasowywanie dzieł w teren, unikając regularnych, zgeometryzowanych narysów.

W jakim stopniu wnioski te wykorzystali polscy projektanci? Modernizowany fort, przebudowany na kształt grupy warownej, zawierał wszystkie ważne elementy: tradytor artyleryjski, silnie rozbudowane ognie broni maszynowej, stanowiska obserwacyjne. Podmokły teren nie pozwalał na budowę podziemnych koszar, magazynów i komunikacji. Tę zapewnić miały istniejące i, być może, planowane poterny.

Pomimo to przyjętą koncepcję ocenić należy jako projekt kontrowersyjny, a nawet chybiony.

Wbrew zasadzie rozpraszania umocnień w terenie, przeprowadzono ześrodkowanie obiektów na niewielkiej przestrzeni. W efekcie zamiast pojedynczych, niewielkich, indywidualnie dopasowanych do terenu stanowisk bojowych, wzniesiono zespół ogromnych, skomplikowanych technicznie budowli, reprezentujących przestarzałe rozwiązania fortyfikacji najcięższych. Symetryczne rozmieszczenie schronów na narożach fortu oraz wysunięcie ich przed stanowiące osłonę wały, uczyniło z nich słabo maskowane, widoczne, niemal wyeksponowane tarcze dla artylerii przeciwnika.

Wykorzystanie istniejących rosyjskich dzieł, mające przynieść oszczędności, skomplikowało w istocie konstrukcję budowli. Przystosowanie niefunkcjonalnych wnętrz do nowych potrzeb wymagało daleko idących zmian w ich układzie, co w istocie powiększało koszty budowy.

Zastosowanie karabinu maszynowego jako podstawowego środka ogniowego, skutecznego na początku dziesięciolecia, już kilka lat później, wobec rozwoju broni pancerniej, niosło poważne zagrożenie dla skuteczności obrony. Artyleria została użyta jedynie w wąskim sektorze ognia, kryjącym lewe międzypole fortu. Dużo lepszym rozwiązaniem, jak się wydaje, byłaby rezygnacja z przezbrajania wież, umożliwiając pokrycie ogniem dział dowolnej przestrzeni wokół fortu.

Za niedostateczne uznać można zabezpieczenie środków ogniowych. Uskokki ochronne i pancerze chroniły strzelnice przed ogniem z przedpola, jednak brak okapów w stropach, rowów diamentowych, a także dodatkowych strzelnic broni ręcznej poważnie utrudniał obronę bliską obiektów. Braki te były kompensowane w pewnym stopniu ogniem karabinów maszynowych z wież, prowadzonym w sektorze 360°. O wiele więcej uwagi poświęcili projektanci obronie wejść do schronów, stosując przelotnie z kratami przeciwszturmowymi i strzelnicami obrony wewnętrznej. Jednak do części obiektów można było dostać się z dziedzińca fortu przez poterny. Wobec braku strzelnic w poternach, jedynym sposobem obrony było ich wysadzenie.

Poważne zastrzeżenia budzi również odporność obiektów na ostrzał. Pomimo grubości ścian i stropów, sięgających 3,5-4,0 m wytrzymałość schronów wydaje się problematyczna. Płytkie zbrojenie betonu, brak zabezpieczeń przeciwdopryskowych oraz liczne szczeliny dylatacyjne nie gwarantowały pełnego bezpieczeństwa w przypadku trafień pocisków ciężkiego kalibru.

Mankamenty te można usprawiedliwić jedynie brakiem doświadczenia polskich konstruktorów.

Oceniając adaptację Blokhauzu Nr 1024 na tradytor artyleryjski należy podkreślić doraźność przyjętych rozwiązań. Usytuowanie obiektu na dużej głębokości obrony nie stwarzało, jak w przypadku schronów Fortu II, zagrożenia bezpośrednim ostrzałem. W związku z tym odporność obiektu wydaje się być wystarczająca. Jednakże w przypadku ataku grup szturmowych schron nie miał możliwości skutecznej obrony bliskiej. Brak kopuły dla broni maszynowej lub chociaż strzelnicy flankującej stanowiska dział umożliwiał wyłączenie tradytora z walki nawet przy użyciu niewielkich środków.

Najwięcej wątpliwości budzi celowość wykorzystania otwartych betonowych baterii rosyjskich. Wobec trudności z maskowaniem przed rozpoznaniem lotniczym, łatwemu zniszczeniu dział mogła zapobiec jedynie częsta i szybka zmiana stanowisk ogniowych.

## UWAGI KOŃCOWE - STAN ZACHOWANIA OBIEKTÓW

Okres powojenny nie okazał się łaskawy dla schronów zbudowanych w Forcie II. Zostały one kolejno wysadzone i poddane rozbiórkom. W ich wyniku przestał istnieć obiekt nr 5, którego lokalizację umożliwia dziś jedynie wykop oraz nieduże fragmenty betonu, będące pozostałościami rozbitego stropu.

Bełkowiec wysadzony został również obiekt nr 4. Prace rozbiórkowe prowadzono tu jednak w dużo mniejszym zakresie, dzięki czemu zachowały się rozrzucone wybuchem elementy ścian i stropu schronu.

W obiekcie nr 3 całkowicie zniszczono i rozebrano lewe skrzydło wraz z częścią stropu i płyty fundamentowej. W prawoskrzydłowych izbach bojowych wysadzono pancerze strzelnic kkm, niszcząc jednocześnie ściany boczne.

Najmniej zniszczeń poczyniono w obiekcie nr 2. Wysadzony został jedynie strop nad czołową (rosyjską) częścią schronu. Ponadto obiekt został pozbawiony większości elementów opancerzenia i wyposażenia. Zdemontowano wieżę pancerną wraz z większością mechanizmów, wszystkie drzwi, rury oraz przewody instalacyjne. Z części wysadzonego stropu usunięto również belki stalowe, stanowiące zbrojenie przeciwdopryskowe. Na szczęście zachował się przedpancerz wieży z kratownicą nośną oraz półkopuła obserwacyjna.

Jako ostatni ze schronów Fortu II wysadzony został obiekt nr 1. Eksplozja spowodowała przesunięcie ścian i stropu części rosyjskiej wzdłuż szczylin dylatacyjnych. Nie ucierpiała natomiast polska część schronu, w której znajduje się zachowana półkopuła obserwacyjna oraz pancerz strzelnicy kkm.

Blokhauz- tradytor, chociaż nigdy nie wziął udziału w walkach, również znajduje się w złym stanie. Wysadzono i usunięto kopułę pancerną, wyrwano i skradziono drzwi, ościeżnice oraz belki stropowe. Do niszczącego dzieła ludzkich rąk dołączyła również przyroda, korzenie drzew stopniowo kruszą lekki, warstwowy fundament. Problemem jest także silne zawilgocenie budowli - to efekt usytuowania w pobliżu wodnych rowów fortecznych. Zbiornik WC, a także część korytarza i izby bojowej jest stale zalana wodą. Podłogę większości pomieszczeń zapełnia warstwa kamiennego asfaltu, opadającego ze stropu po usunięciu zbrojenia.

Zmodernizowane schrony są cennymi i niewątpliwie unikatowymi zabytkami. Mają bowiem wartość podwójną, łącząc w sobie elementy sztuki fortyfikacyjnej rosyjskiej, jak również polskiej. Dlatego też tym niezwykłym mariażem dwóch epok należy się szczególna ochrona przed dewastacją i zniszczeniem. Niedostrzeżenie wyjątkowości tych dzieł, połączone z brakiem opieki konserwatorskiej spowoduje dalsze straty.

### Przypisy:

1. A. Wap, Twierdza Osowiec. Zarys dziejów, Białystok 1994, s. 66-67.
2. Tamże, s. 69-70.
3. Centralne Archiwum Wojskowe (CAW), Ministerstwo Spraw Wojskowych (MSWoJ.), Departament Techniczny (Dep. Tech.), 300.41.131, Sprawozdanie z wykonania robót w Obozie Warownym Osowiec oraz projekt robót na rok 1921 z uwzględnieniem kosztów, Osowiec 21.1.1921 r.

4. CAW, MSWoj., Dep. Tech., 300.41.129, Polowy Szef Inżynierii i Saperów OW Osowiec do Naczelnego Dowództwa WP Oddział III, Osowiec 14.II.1921 r.
5. CAW, MSWoj., Dep. Tech., 300.42.46, MSWoj. Dep. V do DOK I, III, IX, X. Rozbiórka zburzonych części fortów.; tamże, Szefostwo Inż. i Sap. DOK Nr 1 do Dep. V MSWoj., Wykaz obiektów przeznaczonych do rozbiórki, Warszawa 14.II.1922 r.; A. Wap, Twierdza..., s. 84.
6. CAW, MSWoj., Dep. Tech., 300.41.254, 3 Okręgowe Szefostwo Saperów do Szefa Departament Inżynierii MSWoj., Grodno 23 I 1929 r.; tamże, Wydział Fortyfikacyjny Dep. V MSWoj. do DOK III w Grodnie, Warszawa 1.II.1929 r.
7. CAW, MSWoj., Dep. Tech., I 300.41.252, Wydział Fortyfikacyjny Dep. V MSWoj. do DOK I, III, IX, X.
8. CAW, MSWoj., Dep. Tech., 300.41.251, Biuro Ścisłej Rady Wojennej do Szefa Administracji Armii, Warszawa 8.VII.1925 r., tamże, Wydział Fortyfikacyjny Dep. V MSWoj., Naprawa służ w Osowcu, Warszawa 27.VII.1925 r.
9. CAW, Generalny Inspektorat Sił Zbrojnych (GISZ), 302.4.2086, Gen. do prac przy GISZ gen. dyw. J. Rómmel. Opinia o referacie odnośnie reklasyfikacji umocnień Modlina - Zegrza i linii rz. Narwi, 4.II.1929 r.
10. CAW, GISZ, 302.4.291, Mjr J. Maliszewski. Rozpoznanie stref bagien Biebrzy - sprawozdanie, 1927 r.; Tamże, 302.4.293, Gen. do prac przy GISZ gen. dyw. J. Rómmel. Studium litewskiej osłony na przedpolu mego odcinka, Warszawa 1.XI.1928 r.
11. CAW, GISZ, I.302.4.2086, Gen. do prac przy GISZ gen. dyw. J. Rómmel do Szefa Sztabu Głównego, Warszawa 2.IV.1929 r.
12. CAW, GISZ, I.302.4.2086, Sztab Główny Oddział III. Przydział komisji fortyfikacyjnych, Warszawa 10.IV.1930 r.
13. W oparciu o fragmenty dokumentów archiwalnych CAW z espółów akt GISZ i Kierownictwa Fortyfikacji SG udostępnione przez p.Mirosława Kota.
14. A. Rummel, Wśród zmian i przemian, Warszawa 1986, s. 46-48.
15. S. Chmelkov, Borba za Osovec, Moskwa 1939, s. 10-11; A. Wap, Twierdza..., s. 15-17, 23-24.
16. Kontynuowała ona w 1931 r. prace, prowadzone wcześniej przez Komisję Fortyfikacyjną nr 2.
17. Patrz przypis 13.
18. Tamże.
19. W. Brzoskwina, K. Wielgus, Forty pancerne Twierdzy Przemyśl, (w:) *Spotkania z Zabytkami*, 1990, nr 2, s. 25-26; M. Boruta, Dokument bitwy - fort XI, tamże, 1995, nr 7, s. 22.
20. F. Forstner, Przemyśl - Österreich-Ungarns bedeutendste Festung, Wien 1987, s. 276.
21. Patrz przypis 13.
22. Tamże.
23. CAW, GISZ, 302.4.2093, Stan panczerzy w fortach, 1.X.1935 r.; wieża ta nie została wykorzystana i prawdopodobnie zełomowana.
24. Instytut Polski i Muzeum im. gen. Sikorskiego w Londynie (IPMS), B.I.13a/18, J. Szylling, Umocnienia linii Narwi i Biebrzy na odcinku Sam. Grupy Op. Gen. Młot-Fijałkowskiego, s. 156.
25. Patrz przypis 13.
26. CAW, GISZ, 302.4.2093, Stan panczerzy w fortach, 1.X.1935 r.
27. Die polnische Landesbefestigung. Stand vom 15.6.1939, Berlin 1939, fot.16.
28. IPMS, B.I. 13a/18, J. Szylling, Umocnienia linii..., s. 157.
29. Szerzej: A. Wap, Twierdza..., s. 96-97; T. Wesołowski, Pozycja główna sektora „Goniądz” z 1939 r., (w:) *Osowieckim Szlakiem*, 1994, nr 1, s. 3-5; tenże, Pozycja wysunięta „Wółka Piaseczna”, (w:) *Osowieckim Szlakiem*, 1994, nr 8, s. 4-5.
30. IPMS, B.I.13a/18, J. Szylling, Umocnienia linii..., s. 156.
31. V. Jakovlev, S. Chmelkov, Sovremennoje sostojanije dolgovremennoj fortifikacii. Otdel per-

- vyj. Sostojanije dolgovremennoj fortifikacii do i vo vremja Imperialističeskoj vojny, Moskwa 1926, s. 138-139.
32. S. Chmelkov, Uzly soprotivlenija sovremennyh dolgovremenno-ukreplennyh pozicij (Vyvody iz bojevogo opyta oborony kreposti Osovec), Leningrad 1926, s. 34.
33. Po raz pierwszy tradytory dla armat polowych zastosowano w 1933 r. na Śląsku, patrz: J. Sadowski, Najstarsze śląskie tradytory, (w:) *Infort*, 1992, nr 1, s. 8-13.
34. Parametry i dane techniczne sprzętu artyleryjskiego podają: R. Łoś, Artyleria polska 1914-1939, Warszawa 1991, s. 329-331; K. Szczegłowski, 75 mm armata polowa wz. 1897, Warszawa 1988, s. 16.
35. "Banská a hutní společnost Třinec" do września 1938 r. produkowała kopuły dla umocnień czechosłowackich, patrz: L. Aron a kol., Československé opevňeni 1935-1938, Náchod 1990, s. 116, 124.; po zajęciu huty przez Polskę rozpoczęto w niej produkcję panczerzy na zamówienie WP.
36. CAW, GISZ, 302.4.2114, Klasyfikacja i wytrzymałość schronów bojowych, 1937 r.
37. A. Wap, Twierdza..., s.99.
38. Tamże, s. 105-106, 111-112.
39. Die polnische Landesbefestigung..., s. 12.
40. L. Sandalov, Stojali nasmert, (w:) *Voenno-Istoričeskij Žurnal*, 1988, nr 10, s. 4; S. Chmelkov, Borba..., s. 12.

## SUMMARY

### The adaptation of the Russian fortress works in Osowiec Fort to Polish military shelters in interwar period

Towards the end of 1919 the Polish Army took over Osowiec Fort from the Germans. Clean-up works were straight introduced. During the July offensive led by the Red Army in 1920 field fortification system was developed. In the following years demolition works were started. Their aim was to restore a military value to the fortress works. The authors are discussing the sequence of adaptation works, fortification's modernization from 1930 to 1933, shelters' building and fortification development in 1939. The article also includes the evaluation of self-defence fortification's value as well as discusses a preservation state of an object.



Obiekt nr 5 - tradytory artyleryjski lewego barku Fortu II. (fot. arch. sprzed 1939 r.)

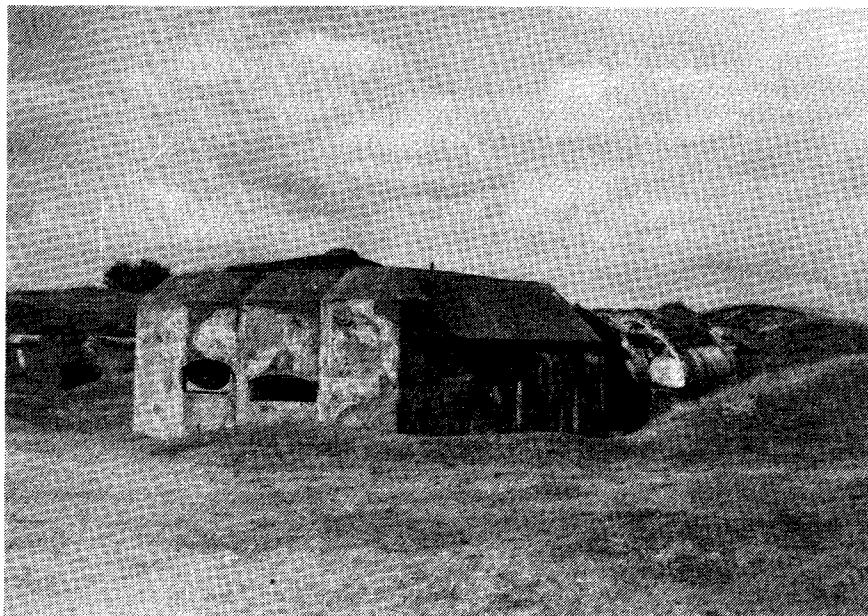

Obiekt nr 1 Fortu II. Widok z zapola

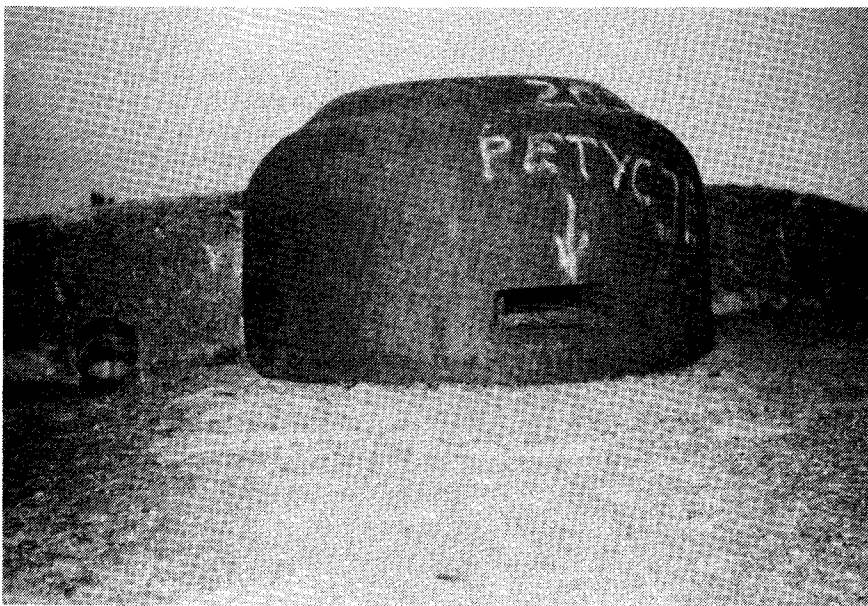

Pancerna półkopuła obserwacyjna obiektu nr 1

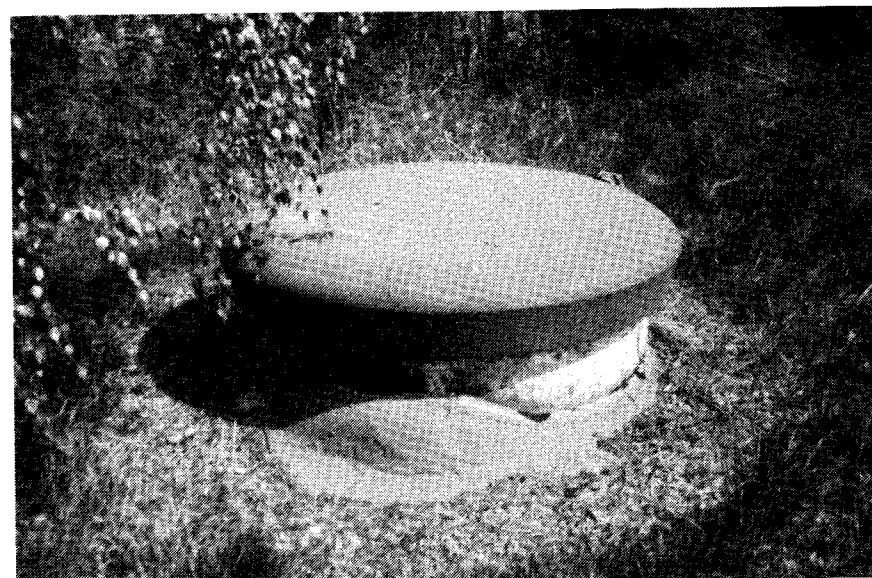

Wieża typu „Senkpanzer M.02”



Obiekt nr 2. Przedpancerz wieży, na drugim planie półkopuła obserwacyjna



Obiekt nr 2 w 1939 r. (fot. arch. ze zbiorów A. Wapa)

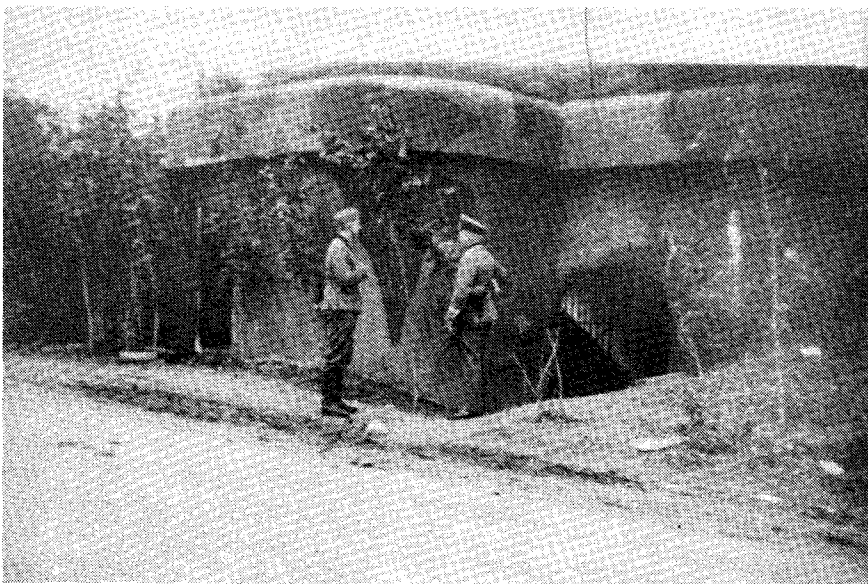

Jeden z rosyjskich schronów Twierdzy Osowiec w kamuflażu z lat trzydziestych. (fot. arch. ze zbiorów A. Wapa)

Krzysztof FILIPOW  
Białystok

## Suwalski epizod - fragment z dziejów 41 Suwalskiego Pułku Piechoty Marszałka Józefa Piłsudskiego w kampanii wrześniowej 1939 r.

41 Suwalski Pułk Piechoty Marszałka Józefa Piłsudskiego był jednym z najmniejszych pułków polskiej piechoty. Był wielce zasłużony dla dziejów polskich kresów oraz walk o niepodległą Polskę i jej granice. W planach operacyjnych na wypadek wybuchu wojny przeznaczony został do składu 29 Dywizji Piechoty dowodzonej przez płk. Ignacego Oziewicza<sup>1</sup>.

Obok 41 pp w składzie dywizji znajdowały się także: 76 Lidzki Pułk Piechoty im. Ludwika Narbutta, 81 Pułk Strzelców Grodzieńskich im. Króla Stefana Batorego, 29 PAL, 29 DAC, 29 baon artylerii p.-lot., 29 baon saperów, 29 komp. tel., komp. ckm p.-lot., kawaleria dywizyjna, komp. kolarzy oraz służby<sup>2</sup>.

Dzieje wojenne 41 pp podczas wojny 1939 r. są jeszcze dosyć słabo opracowane. Materiał źródłowy, na którym opierano się w dotychczasowych opracowaniach bazował przede wszystkim na jednej relacji por. Franciszka Worcka, dcy 2 kompanii ckm, spisanej w 1979 r. Relacje znajdujące się w archiwum Instytutu Polskiego i Muzeum im. gen. Sikorskiego w Londynie, tylko częściowo wykorzystane w tomie I *"Polskich Sił Zbrojnych"* wydanych w Londynie mają tę zdecydowaną przewagę nad innymi, iż były pisane w czasie wojny lub tuż po zakończeniu działań wojennych<sup>3</sup>.

Relacje te dają co prawda wycinkowy, ale jednocześnie w miarę kompletny obraz działań bojowych 41 pp w czasie kampanii 1939 r. Żałować przy tym należy, że w przeciwieństwie do innych pułków piechoty z września 1939 r. swoich relacji lub sprawozdań nie zostawili, ani dca pułku ppłk Kazimierz Wyderko, ani dowódcy batalionów: mjr Edward Euzebiusz Billik (poległ 8.IX - co tłumaczy brak), kpt. Ludwik Mendys - I baon; mjr Roman Zagłoba - Kaniowski (do 13.IX), mjr Artemi Aroniszydze - II baon, czy też mjr Kazimierz Buncler - III baon.

41 Suwalski Pułk Piechoty Marszałka Józefa Piłsudskiego, jako całość nie brał udziału w działaniach 29 DP płk. Ignacego Oziewicza w ramach Armii Prusy gen. dyw. Stefana Dęba - Biernackiego. Do walk pułk wchodził batalionami, na różnych odcinkach frontu (Warszawa - Ochota i Praga, oraz rejon Sulejowa i Koziencic).

Początkowo pułk miał za zadanie osłonę Suwalszczyzny na pozycji wysuniętej wzdłuż granicy. Chodziło o wykonanie trzech zadań osłonowych:

1/ osłony garnizonu Suwałki na granicy Prus Wschodnich w pasie miejscowości: Raczki - Kołowina, Bakalarzewo, oraz w głąb i przesłona linii: Raczki - Kołowina - Bakalarzewo - Filipów,

2/ szosa Suwałki - Raczki - Kołowina, Zajęczkowo - Orłowo - Podzyliny - Filipów,

3/ pas na zachód od Suwałk do góry Szubieniczne.

W tych rejonach zadaniem II baonu było wykonanie umocnień polowych piechoty. Do chwili wybuchu wojny wykonano: stanowiska obronne piechoty, broni maszynowej, przeciwpancernej, stanowiska artyleryjskie, rowy przeciwpancerne, zapory z drutu kolczastego, miny przeciwpancerne. II baon cały czas był więc na stopie wojennej, z pełnym stanem broni, amunicji, granatów i sprzętu. Jak zapisał por. Józef Sawicki: *"Wykonanie pracy bojowo. Przed wybuchem wojny w miesiącu sierpniu, po 15 mieliśmy kilka wypadków przekroczenia naszej granicy przez samoloty wojskowe niemieckie oraz ostrzelanie z broni ręcznej mojej placówki w miejscach poł.-wsch. Bakalarzewo (las, wpadająca rzeczka do jeziora)"*<sup>4</sup>.

Służba ochrony granicy, mimo bardzo szczupłych oddziałów, dużego odcinka zorganizowana była dobrze. Wydzielona kompania (z komp. ckm) utrzymywała ścisłą łączność z batalionem. Placówki miały łączność drutową oraz za pomocą gońców. Pomiedzy placówkami, a batalionem znajdowały się patrole cyklistów. Ppor. Antoni Popek opisując okres drugiej połowy sierpnia 1939 r. zanotował: *"W obozie czujność wzmożona ze względu na dużą aktywność szpiegów nieprzyjaciela. Batalion pracował w święta społecznie, organizując ogniska żołnierskie i zabawy, które cieszyły się dużą frekwencją. Żandarmeria miała pracę - strzeżenie szpiegów"*<sup>5</sup>.

Nie wszystko przebiegało jednak zgodnie z planem. Przy pracach umacniających odczuwano się brak sprzętu. Szczególnie drutu do wykonania płotów kolczastych. Niemniej około 25 sierpnia prace były mniej więcej na ukończeniu. Jednak jeszcze dosyć dużo brakowało; aby stanowiska, które przygotowywano nazwać już umocnionymi: *"Rów przeciwczołgowy na krótkim odcinku, czy też troszkę podwójnego płotu kolczastego nie można nazwać umocnieniem. Prac minerskich nie zaważyłem"*<sup>6</sup>.

W międzyczasie bardzo skrupulatnie przygotowywano na szkicu zadania dla poszczególnych plutonów w przypadku konieczności podjęcia walki. Każdy pojedynczy karabin maszynowy miał skrupulatnie wyjaśniony cel i sposób działania oraz jego zakończenie. Wyszkolenie oddziałów uznawano za dostateczne. Niestety brak było przez cały czas części optycznych do karabinów maszynowych.

24 sierpnia 1939 r. przeprowadzono częściową mobilizację. Poszczególne oddziały zostały wysłane na przydzielone stanowiska wyjściowe. *"Warunki i przebieg mobilizacji: dobre, przebieg normalny na kwaterach mobilizacyjnych, bez przeszkód i zgodny z dziennikiem mobilizacyjnym baterii. Mobilizacja dnia 26 VIII w koszarach od godz. A + 12 na kwaterach mobilizacyjnych na ul. Polna w m. Suwałki. Mobilizacja zakończona całkowicie. Stan normalny b. dobry"* - podawał w sprawozdaniu z okresu kampanii wrześniowej por. Teodor Albrecht<sup>7</sup>.

Znad granicy koło Bakalarzewa II batalion wraz z wysuniętymi placówkami wycofano już około godz. 21.00 do miejscowości Żyliny. Najprawdopodobniej, jak sądzono dowództwo nie chciało dawać pretekstu do ewentualnych zajęć granicznych, gdyż granica państwowa biegła bardzo blisko Bakalarzewa.

Do pułku napływały w tym czasie uzupełnienia i rezerwa. Bataliony zostały przemundurowane. Wszystko działało sprawnie. Mankamentem był brak broni osobistej (Visów - pistoletów) oraz amunicji do niej.

Opis tych godzin, który pozostał w pamięci młodszych oficerów jest niezwykle. *"Mobilizacja pouszczelna. Wielka radość. Zrobimy Niemcom lanie. Zapal [?] olbrzymi [...] Po drodze do [Bakalarzewa - dopisek K.F.] grupy zuchów roześmianych i*

*rozśpiewanych Suwalszczan z 100% pośpiechem udają się do miejscowego ośrodka mobilizacyjnego. Serdeczne życzenia naszym - lanie Szwabom - to słowa, które od tych grup słyszałem"* - zanotował ppor. Antoni Popek<sup>8</sup>.

W dwóch dniach poprzedzających wybuch wojny (30 i 31 sierpnia) nagminnie zdarzały się naruszenia granicy powietrznej państwa przez samoloty niemieckie. Były to loty rozpoznawcze pojedynczych samolotów. Wieczorem 31 sierpnia nadeszły rozkazy uzupełniające. Dowódca batalionu wydał rozkaz wejścia w kontakt z dowódcą placówki Straży Granicznej. Chodziło o omówienie sygnałów i miejsc wycofywania się placówki bez narażenia się na wejście w pole obstrzału pooddziałów 41 suwalskiego pułku piechoty. Minęła północ - był już 1 września 1939 r.

Na wysuniętych placówkach II batalionu, dcy kompanii przeprowadzili o godz. 2.00 kontrolę czujności. Nagle nastąpił ostrzał niemieckich karabinów maszynowych. Zaskoczenie było ogromne - relacjonował ppor. Antoni Popek: *"Po dachach dudnienie, kilka pocisków szwajcarskich mi koło głowy. Serce zabiło mi głośniej, przecież to mój debiut, otrzymuję chrzest żołnierski. Nastawiam ucha skąd pszczoły lecą. Jeszcze chwilkę, a przemówię do was ze swoich maszynek, a napewno umilkniecie. Żołnierz cieszy się, pokazują mi białe zęby w uśmiechu, celowniczy ścisła chwyt km, czeka rozkazu. Miałem dzielnych chłopców. Trwało to wszystko nie dłużej jak minutę. Chłopcy klną, nie mogą pokazać jak oni celnie strzelają. Bo szwabów to patałachy, ani jeden ranny, mimo, że połowa 5 kompanii znalazła się ze strachu o 400 m. w tyle niż ich właściwe stanowiska. Bardzo się tego wstydzili potem, chłopcy moi na czele ze mną nie żalowali im przycinków"*<sup>9</sup>.

Tylko II batalion miał okazję znaleźć się pod obstrzałem nieprzyjaciela na odcinku granicznym. Pod obstrzałem znalazły się częściowo 4 kompania Lampart - por. Józefa Sawickiego; 5 kompania Słoń - por. Władysława Roszko; 6 kompania Niedźwiedź - kpt. Stanisława Łaganowskiego oraz 2 kompania ckm por. Franciszka Worka oraz kompania ppanc. por. Kazimierza Orłowskiego.

O zaistniałej sytuacji natychmiast powiadomiono dowódcę pułku ppłk. Kazimierza Wyderkę. Na godz. 4.30 dca II batalionu mjr Roman Zagłoba - Kaniowski zarządził odprawę dowódców kompanii. Powiadomił wówczas wszystkich o wybuchu wojny. Ugrupowanie II batalionu chroniącego granicę państwa i osłaniającego Suwałki przedstawiało się 1 września 1939 r. o godz. 4.30 następująco: dca II baonu 41 pp w miejscowości Żyliny; komp. 4 w m. Żyliny; część komp. ckm w m. Żyliny; ppanc, pluton artyleryjski konnych zwiadowców, pluton łączności 5 kompanii w miejscowości Bakalarzewo; 6 kompania w m. Raczki.

W tym samym czasie pas przygraniczny znalazł się pod obstrzałem wojsk niemieckich. Był to jednak na razie ogień rozpoznawczy. Samoloty niemieckiej *Luftwaffe* rozpoczęły bombardowanie okolic Suwałk. 1 września o godz. 24.00 dca 41 Suwalskiego Pułku Piechoty, ppłk Kazimierz Wyderko otrzymał od dowódcy 29 DP płk. Ignacego Oziewiczza rozkaz załadowania całego pułku na transport kolejowy w Suwałkach i tranzytowy przejazd przez Grodno, Białystok, Warszawę w rejon zgromadzenia Armii Prusy gen. dyw. Stefana Dęba - Biernackiego. Armia Prusy tworzyła Odwód Naczelny Wodza.

Pododdziały II batalionu zmienione być miały przez żołnierzy Suwalskiej Brygady Kawalerii gen. bryg. inż. Zygmunta Podhorskiego. Odcinek broniony przez II batalion przejęty miał być przez żołnierzy 3 Pułku Szwoleżerów Mazowieckich im. płk. Jana

Kozietulskiego, dowodzonego przez płk. Edwarda Milewskiego. W czasie luzowania nastąpiła ostra wymiana ognia karabinowego ze strony niemieckiej i polskiej. Po zluźnieniu batalion kompaniami udał się do Suwałk w celu zawagonowania na transport kolejowy. Część pododdziałów była już wczesnym rankiem na stacji kolejowej w Suwałkach. Bataliony szykowały się do załadowania na transport. Jeden z plutonów karabinów maszynowych otrzymał zadanie stworzenia czynnej obrony przeciwlotniczej. W związku z tym zajął stanowiska na placu sportowym, przy cmentarzu.

Do transportu kolejowego zawagonowany został cały 41 Suwalski Pułk Piechoty oraz 1 dywizjon armat 29 Pułku Artylerii Lekkiej stacjonujący w Suwałkach i dowodzony przez ppłk. Piotra Pawła Filipowicza. Nie obyło się jednak bez nieprzewidzianych przeszkód. Dramatyzm owych chwil pokazuje relacja jednego z uczestników wydarzeń: *"Po południu warkot [była to godz. 14.00, jak udało się ustalić - KF] i jeden, drugi - lecą Szachenkreuze - eskadra. Zataczają koła, węższą coraz niżej. Stoje przy jednym z km, celuje, dają sygnał. Rozpoczyna się żniwo. Hełm spadł z głowy, odrzucam go nogą by nie przeszkadzał. Brawo, brawo, woła dca 5 kompanii, odrywam wzrok od muszki, patrzę, chwieje się jeden Dornier, lecz nie pada, zniżając lot odala się na zachód. Zapomniałem o nim, bomby tłuką w stację jedna po drugiej, pluton dcy 3 plutonu, ppor. rez. Wildauera pracuje na stacji. Naraz ktoś woła "gaz!", nakładamy maski, lecz na chwilę, nie ma czasu, zresztą co za gaz, gdy wszyscy żyją. Dalej do roboty. Przygodnego wynalazcę gazu, już w bramie objeżdżają - ktoś pozwolił sobie, a on straszy ludzi. Śmiejemy się wszyscy. Nalot kończy się. Po chwili przychodzi dca 4 kompanii i obwieszcza radosną wieść, że dwa dornierey zmuszone były lądować, a rannych lotników powieziono do magistratu. Kaemy górą - szare zające z zazdrością patrzą na celowniczych, a nawet na taśmowych, choć tylko taśmę podawali. Na stacji pierwsze ofiary wojny"*<sup>10</sup>.

W wyniku bombardowania stacji kolejowej przez niemieckie samoloty zginęło 2 żołnierzy (m.in. por. piechoty Marcinkiewicz), a 5 zostało rannych. Zginął również 1 kolejarz i dwie osoby cywilne. Wśród rannych był 1 kolejarz i 4 cywilów. Transporty na linii Grodno - Suwałki były bombardowane i przychodziły uszkodzone bombami lotniczymi. Stracono również łączność telefoniczną z Grodnem, gdzie mieściło się nie tylko dowództwo 29 DP płk. Oziewiczza, ale także dowództwo Okręgu Korpusu nr III pod dowództwem gen. bryg. Józefa Olszyny - Wilczyńskiego. W nocy z 2/3 września, po odejściu dowództwa 41 pp z I batalionem i częścią 29 PAL odjechały kierunkiem zachodnim także II i III batalion. *"Wojsko śpiewa. Po drodze oglądamy leje obok toru po "pigułkach" i wszyscy się dziwią, jak szwabcy marnie celują. W Grodnie oglądamy transport rannych. Niektórzy błędną lekko, może przeczuwają, że za dzień i oni tak może będą jechać spowrotem"*<sup>11</sup>.

W Grodnie transport został skierowany do Białegostoku i dalej poprzez Małkinię i Tuszcz na Warszawę. Przy większych stacjach widać było stanowiska przeciwlotnicze. W Białymstoku żołnierze 41 pp dowiedzieli się na dworcu od ludności o wypowiedzeniu wojny Niemcom przez naszych sojuszników Anglię i Francję. Dobrze to wpływa na morale żołnierzy. Wszędzie powszechny entuzjazm. Ludność częściej suwalskich strzelców czekoladą, papierosami i owocami. W Białymstoku II batalion został wyprzedzony przez transport III baonu. Obok entuzjazmu normalny dzień żołnierskiej służby: *"Pełnię znów OPL [obronę przeciwlotniczą - KF] na lorach.*

*Po drodze parę seryjek do dwóch rozpoznawczych samolotów"* - relacjonował ppor. Antoni Popek<sup>12</sup>. Po drodze krótki krótki (45 - minutowy) postój na stacji w Małkini, gdzie wydano obiad z kuchni polowej. Będąc już w drodze żołnierze 41 pp oglądali ruiny Tuszczu i *"w nabożnym skupieniu"* dojechali do Warszawy.

Dowództwo 41 pp z dowódcą ppłk. Kazimierzem Wyderką, kwatremistrzostwem oraz I batalion mjr. Edwarda Bilika skierowano w rejon koncentracji Odwodowej Armii Prusy gen. dyw. Stefana Dęba - Biernackiego na linię Tomaszów Mazowiecki - Piotrków - Kielce - Radom. Dowództwo pułku wraz z I batalionem osiągnęło cel bez przeszkód, obsadzając z 29 DP płk. dypl. Oziewiczza, wschodni brzeg Pilicy, na południe od Sulejowa. Wywołało to niezadowolenie wśród żołnierzy: *"dowiadujemy się, że jesteśmy w odwodzie Naczelnego Wodza. Wielu niezadowolonych. Odwód - oni chcą do przodu iść - bić się, aby mieć co w domu opowiadać jeśli wróci. Jeden tylko żydek, poczciwy 35-letni Aba, zadowolony. Całą drogę narzekał, co my robimy, że wywołujemy wojnę itd. Pluton wysmiewa go"*<sup>13</sup>.

Odmienne jednak potoczyły się losy pozostałych batalionów. II baon mjr. Romana Zagłoby - Kaniowskiego i III batalion mjr. Kazimierza Bunclera wraz z dwiema bateriami 29 pułku artylerii lekkiej zostały zatrzymane na Dworcu Wileńskim i wysadzone w stolicy.

III baon odesłano nocą z 4 na 5 września samochodami spod Warszawy do Wyszogrodu w celu obrony mostu na Wiśle. Stamtąd wycofano go 8 września. Maszerując przez Puszcę Kampinoską do rejonu Jabłonna - Legionowo wszedł w skład zgrupowania gen. Juliusza Zulaufa. Wrz z całym zgrupowaniem przeszedł 13 września na Pragę i tam do końca brał udział w obronie Warszawy.

II baon wraz z kompanią ppanc. i plutonem artyleryjskim, obsadził Ochotę, której bronił wraz z pododdziałami 40 Pułku Piechoty *Dzieci Lwowa*. Przynależny był do dowództwa pododdziałka *Zachód* dowodzonego przez ppłk. Józefa Kalandyka, gdzie bronił stolicy, aż do kapitulacji Warszawy<sup>14</sup>.

Również ciężkie walki toczył I batalion wraz z dowództwem pułku po dołączeniu do dywizji. Walczył w obronie nad rzeką Drzewiczką (8.IX), gdzie poniósł duże straty od lotnictwa i broni pancernej nieprzyjaciela. Podczas przeprawy przez Wisłę (11/12.IX) resztki I baonu zostały rozbite. Tylko małym grupom udało się przedostać na wschodni brzeg Wisły. Weszły one później do walki w grupie gen. Kleeberga - baon mjr. Władysława Wilczyńskiego (z Ośrodka Zapasowego). Jednak ten wątek walk obronnych o Warszawę oraz nad Wisłę nie należy już do suwalskiego epizodu 41 pp podczas kampanii wrześniowej 1939 r.

## Przypisy:

1. Piechota Polska 1939 - 1945. Materiały uzupełniające do *"Księgi Chwały Piechoty"*, Londyn 1973, nr 11, s. 22 - 24.
2. Ibidem, s. 22; J. Lisicki, Strzelcy grodzieńscy. 81 Pułk Strzelców Grodzieńskich im. króla Stefana Batorego, Białystok 1995, s. 38-54; Kawaleria polska i bronie towarzyszące w kampanii wrześniowej 1939 r., opr. J. Wielhorski i R. Dembiński, Londyn 1979, s. 100.
3. Są to następujące relacje znajdujące się w archiwum Instytutu (dalej: IPMS) pod sygnaturą: B.I.80/b: 1) ppor. Karola Stanisława Pigłosiewicza oficera żywnościowego, a następnie dcy



plutonu strzeleckiego II komp. w baonie mjr. Władysława Wilczyńskiego (spisana 24.X.1945 r.); 2) por. artylerii Teodora Albrechta, dcy plutonu artylerii (spisana 3.XII.1945 r.); 3) ppor. Ludwika Kozłowskiego dcy I plutonu w 1 kompanii ckm w I baonie (spisana 19.II.1942 r.); 4) ppor. (w czasie kampanii sierż.pchor.) Antoniego Popka, dcy II plutonu 2 kompanii ckm w II batalionie (spisana we wrześniu 1941 r.); 5) por. Józefa Sawickiego, dcy 4 kompanii w II baonie (spisana 24.X.1945 r.).

4. IPMS: sygn. B.I.80/b, relacja por. J. Sawickiego, s. 1.
5. Tamże, relacja ppor. A. Popka, s. 1.
6. Ibidem.
7. IPMS: sygn. B.I.80/b, relacja por. T. Albrechta, s. 1; Plan mobilizacyjny "W". Wykaz oddziałów mobilizowanych na wypadek wojny, opr. P. Zarzycki, Pruszków 1995, s. 37.
8. IPMS: sygn. B.I.80, relacja ppor. A. Popka, s. 2.
9. Ibidem.
10. Ibidem, s. 2.
11. Ibidem.
12. Ibidem.
13. Ibidem.
14. IPMS: sygn. B.I.80, relacje ppor. K. Pigłosiewicza i ppor. L. Kozłowskiego.

#### SUMMARY:

### The "Suwałki" episod-a fragment of the 41st Suwałki Infantry Regiment under Marshal Józef Piłsudski

Preparations to East Prussia border defence were started in summer 1939. The 41st Infantry Regiment was defending Suwałki in Prussia direction during the first days of September 1939. Within the 29th Infantry Division particular battalions were defending Warsaw and fighting within the Prussian Army. The author discusses the first period of military action of the 41st Infantry Regiment in September 1939.

Jerzy S. WOJCIECHOWSKI  
Lublin

## Organizacja Przysposobienia Wojskowego Konnego "Krakusów". I faza

Ostatnim rodzajem kawalerii, jaki powstał w II Rzeczypospolitej było Przysposobienie Wojskowe Konne *Krakusi*.

Współtwórcami tej formacji byli: rtm. rez. 17 Pułku Ułanów Wielkopolskich Jarosław Garliński - członek Stowarzyszenia Rezerwistów i Byłych Wojskowych Rzeczypospolitej Polskiej i rtm.rez. 12 Pułku Ułanów Podolskich Stanisław Młodzianowski - dowódca I Batalionu Przysposobienia Wojskowego Ziemi Łęczyckiej<sup>1</sup>.

Rtm. Garliński, który w 1920 r. służył w kawalerii Armii Ochotniczej, wykorzystując swe doświadczenie z tego okresu, a jednocześnie będąc prezesem Okręgu Południowo-Poznańskiego St. Rez. i B. Wojsk. w Ostrowie Wielkopolskim, przystąpił do organizowania nowej formacji konnej na terenie powiatu ostrowieckiego w 1927 r. W ciągu roku przy pomocy kolegów - oficerów rezerwy kawalerii i Związku Ziemian udało mu się sformować dywizjon kawalerii oparty na ochotniczym zaciągu. Do jego pododdziału należeli tylko ci, którzy byli właścicielami koni typu zbliżonego do wojskowego i w jakiś sposób byli związani z formacjami broni jezdnych.

Publicznie po raz pierwszy ten pododdział kawalerii został oficjalnie przedstawiony Prezydentowi Rzeczypospolitej prof. Ignacemu Mościckiemu i przedstawicielom Ministerstwa Spraw Wojskowych w dniu 27 maja 1928 r. w Ostrowie Wielkopolskim. Tego dnia odbyła się uroczystość wręczenia sztandaru 60 pułkowi piechoty. Po ceremonii odbyła się defilada zgromadzonych oddziałów, w której wziął udział rtm. Garliński i jego kawalerzyści. Po defiladzie Prezydent RP za zasługi położone w organizowaniu nowego typu kawalerii dekorował rtm. Garlińskiego Złotym Krzyżem Zasługi<sup>2</sup>.

W ciągu następnego roku rtm. Garliński zorganizował już pułk kawalerii, który rozkazem Nr 1 prezesa Zarządu Głównego St. Rez. i B. Wojsk. RP majora Mariana Zyndram-Kościalkowskiego otrzymał nazwę: *Pierwszy Pułk Jazdy Stowarzyszenia Rezerwistów i Byłych Wojskowych Rzeczypospolitej Polskiej*<sup>3</sup>.

W czerwcu 1929 r. Zarząd Okręgu Południowo-Poznańskiego St. Rez. i B. Wojsk. RP informował Departament Kawalerii MSWojsk., że Przysposobienie Wojskowe Konne rozciąga się na 9 powiatów, gdzie jest przeciętnie około 500 ludzi i koni, a mianowicie:

- |                      |                     |
|----------------------|---------------------|
| 1. powiat Ostrów     | - 100               |
| 2. powiat Kępno      | - 60                |
| 3. powiat Ostrzeszów | - 40                |
| 4. powiat Odolanów   | - 30                |
| 5. powiat Pleszew    | - 40                |
| 6. powiat Jarocin    | - 50                |
| 7. powiat Krotoszyn  | - 70                |
| 8. powiat Koźmin     | - 50                |
| 9. powiat Gostyń     | - 60 <sup>4</sup> . |

Rtm. Młodzianowski organizację Przysposobienia Wojskowego Konnego rozpoczął w 1928 r. na terenie powiatu łęczyckiego, nie wiedząc nic o działaniach w tym zakresie rtm. Gorlińskiego.

Jako dowódca batalionu PW hufców szkolnych rozpoczął werbunek do swego oddziału konnego w oparciu o młodzież szkolną pochodzenia wiejskiego. W ciągu roku zorganizował on Szwadron Przysposobienia Wojskowego Konnego Ziemi Łęczyckiej<sup>5</sup>.

Trzeci oddział tej kawalerii zorganizował por. rez. kaw. Mikołaj Glinka w 1929 r. jako Szwadron PW Konnego Powiatu Rawskiego.

Oba te szwadrony jako Dywizjon PW Konnego pod dowództwem rtm. Młodzianowskiego wzięły udział w defiladzie przed Prezydentem RP 29 czerwca 1929 r. podczas święta Wychowania Fizycznego i Przysposobienia Wojskowego w Spale<sup>6</sup>.

Ta nowa organizacja kawalerii uzyskała akceptację władz wojskowych. Państwowy Urząd Wychowania Fizycznego i Przysposobienia Wojskowego w dniu 26 sierpnia 1929 r. wydał Instrukcję Nr 7 "Organizacja Przysposobienia Wojskowego Konnego"<sup>7</sup>.

Instrukcja ta ustaliła organizację i obszar działania PW Konnego i przedstawiała się następująco:

1. Komenda Południowo-Poznańskiego Rejonu PW Konnego obejmuje tereny powiatów: Ostrów Wlkp., Kępno, Ostrzeszów, Odolanów, Krotoszyn, Koźmin, Pleszew, Jarocin, Gostyń, Kalisz. Siedziba Komendy - Ostrów Wlkp. Podległość służbowa przez dowódcę Brygady Kawalerii "Poznań". Przynależność gospodarcza - 15 puł;

2. Komenda Kujawskiego Rejonu PW Konnego obejmuje teren powiatów: Włocławek, Nieszawa, Lipno, Rypin. Siedziba Komendy - Toruń. Podległość służbowa - dowódcy Brygady Kawalerii "Toruń". Przynależność gospodarcza - szwadron zapasowy 18 puł;

3. Komenda Łęczyckiego Rejonu PW Konnego obejmuje powiat łęczycki. Siedziba Komendy - Łęczyca. Podległość służbowa - dowódcy 26 DP. Przynależność gospodarcza - 10 pułk artylerii polowej;

4. Komenda Rawskiego Rejonu PW Konnego obejmuje powiat rawski. Siedziba Komendy - Rawa Mazowiecka. Podległość służbowa - dowódcy 26 DP Skierniewice. Przynależność gospodarcza - 26 pap;

5. Komenda Wołkowyskiego Rejonu PW Konnego obejmuje powiat wołkowyski. Siedziba Komendy - Wołkowysk. Podległość służbowa - dowódcy 3 psk. Przynależność gospodarcza - 3 psk<sup>8</sup>.

W ciągu następnych lat praca nad formowaniem Przysposobienia Wojskowego Konnego zataczała coraz szersze kręgi i towarzyszyło jej duże zainteresowanie ze strony ludności rolniczej.

Kolejnym krokiem tej formacji kawalerii był nowy projekt instrukcji o organizacji Przysposobienia Wojskowego Konnego, opracowany w 1931 r. Projekt ten przygotował rtm. Młodzianowski<sup>9</sup>.

W listopadzie 1931 r. Państwowy Urząd WF i PW rozesłał projekt do dowódców Okręgów Korpusu, nakazując zapoznanie z nim dowódców brygad i pułków kawalerii oraz Inspektorów Grup Szwadronów Korpusu Ochrony Pogranicza. Na konferencjach prowadzonych przez dowódców OK zainteresowani oficerowie kawalerii mieli przedstawić swe wnioski i uwagi co do tego projektu. W projekcie pojawiła się też nowa nazwa formacji, której rtm. Młodzianowski proponował miano *Krakusi*<sup>10</sup>.

Zebrane uwagi i wnioski doprowadziły do tego, że 1 października 1932 r. Państwowy Urząd WF i PW wprowadził do realizacji Instrukcję Nr 9 "Organizacja Przysposobienia Wojskowego Konnego"<sup>11</sup>. Paragraf 1 instrukcji podawał nazwę tej formacji, której to nadano miano *Krakusi*.

W dalszej części Instrukcja określała cele Przysposobienia Wojskowego Konnego, władze, komendy rejonów, jednostki, komendantów oraz podawała kto mógł należeć do szeregów *Krakusów*.

Załącznik Nr I Instrukcji zawierał "Plan organizacji PW Konnego" na terenie kra-ju i przedstawiał się następująco:

#### Okręg Korpusu Nr I:

1. Komenda Rejonu PW Konnego 1 Pułku Szwoleżerów obejmuje powiaty: Płońsk, Sochaczew, Grójec. Siedziba Komendy - Warszawa. Przynależność gospodarcza - 1 p. szwol.;
2. Komenda Rejonu PW Konnego 1 Pułku Strzelców Konnych obejmuje powiaty: Garwolin, Puławy, Kozienice, Radom. Siedziba Komendy - Garwolin. Przynależność gospodarcza - 1 psk;
3. Komenda Rejonu PW Konnego 5 Pułku Ułanów obejmuje powiaty: Ostrołęka, Łomża, Ostrów. Siedziba Komendy - Ostrołęka. Przynależność gospodarcza - 5 puł;
4. Komenda Rejonu PW Konnego 7 Pułku Ułanów obejmuje powiaty: Mińsk Mazowiecki, Węgrów, Sokołów. Siedziba Komendy - Mińsk Mazowiecki. Przynależność gospodarcza - 7 puł;
5. Komenda Rejonu PW Konnego 11 Pułku Ułanów obejmuje powiaty: Ciechanów, Przasnysz, Pułtusk, Mława, Maków, Działdowo. Siedziba Komendy - Ciechanów. Przynależność gospodarcza - 11 puł;
6. Komenda Rejonu PW Konnego 4 Pułku Strzelców Konnych obejmuje powiaty: Płock, Sierpc, Gostyń. Siedziba Komendy - Płock. Przynależność gospodarcza - 4 psk;

#### Okręg Korpusu Nr II:

1. Komenda Rejonu PW Konnego 12 Pułku Ułanów obejmuje powiaty: Krzemieniec, Dubno. Siedziba Komendy - Krzemieniec. Przynależność gospodarcza - 12 puł;
2. Komenda Rejonu PW Konnego 24 Pułku Ułanów obejmuje powiaty: Janów, Lublin, Lubartów, Biłgoraj. Siedziba Komendy - Kraśnik. Przynależność gospodarcza - 24 puł;
3. Komenda Rejonu PW Konnego 2 Pułku Strzelców Konnych obejmuje powiaty: Hrubieszów, Zamość, Chełm, Tomaszów i Krasnystaw. Siedziba Komendy - Hrubieszów. Przynależność gospodarcza - 2 psk;
4. Komenda Rejonu PW Konnego 19 Pułku Ułanów obejmuje powiaty: Włodzimierz, Horochów. Siedziba Komendy - Włodzimierz. Przynależność gospodarcza - 19 puł;
5. Komenda Rejonu PW Konnego 21 Pułku Ułanów obejmuje powiaty: Łuck i Równie do pasa granicznego KOP. Siedziba Komendy - Łuck. Przynależność gospodarcza - 21 puł;

**Okręg Korpusu Nr III:**

1. Komenda Rejonu PW Konnego 4 Pułku Ułanów obejmuje powiaty: Wilno, Troki, Lida. Siedziba Komendy - Wilno. Przynależność gospodarcza - 4 puł;
2. Komenda Rejonu PW Konnego 13 Pułku Ułanów obejmuje powiaty: Oszmiana, Mołodeczno do pasa granicznego KOP. Siedziba Komendy - Nowa Wilejka. Przynależność gospodarcza - 13 puł;
3. Komenda Rejonu PW Konnego 23 Pułku Ułanów obejmuje powiaty: Święciany, Postawy. Siedziba Komendy - Podbrodzie. Przynależność gospodarcza - 23 puł;
4. Komenda Rejonu PW Konnego 1 Pułku Ułanów obejmuje powiaty: Augustów, Sokółka. Siedziba Komendy - Augustów. Przynależność gospodarcza - 1 puł;
5. Komenda Rejonu PW Konnego 10 Pułku Ułanów obejmuje powiat Wysokie Mazowieckie. Siedziba Komendy - Białystok. Przynależność gospodarcza - 10 puł;
6. Komenda Rejonu PW Konnego 9 Pułku Strzelców Konnych obejmuje powiaty: Szczuczyn i Białystok. Siedziba Komendy - Białystok. Przynależność gospodarcza - szwadron zapasowy 9 psk;
7. Komenda Rejonu PW Konnego 3 Pułku Szwoleżerów obejmuje powiaty: Grodno z granicą południową jak bieg rzeki Weresia, dalej na zachód wzdłuż linii Poczobuty Petelczyce (włącznie). Siedziba Komendy - Grodno. Przynależność gospodarcza - szwadron zapasowy 3 p. szwol.;
8. Komenda Rejonu PW Konnego 2 Pułku Ułanów obejmuje powiat Suwałki. Siedziba Komendy - Suwałki. Przynależność gospodarcza - 2 puł;
9. Komenda Rejonu PW Konnego 3 Pułku Strzelców Konnych obejmuje powiaty: Wołkowysk, Szczuczyn Lidzki i południową część powiatu Grodno z granicą północną jak bieg rzeki Weresia, dalej na zachód wzdłuż linii Poczobuty Petelczyce (włącznie). Siedziba Komendy - Wołkowysk. Przynależność gospodarcza - 3 psk;

**Okręg Korpusu Nr IV:**

1. Komenda Rejonu PW Konnego 7 Pułku Artylerii Lekkiej obejmuje powiaty: Częstochowa, Radomsko, Piotrków, Opoczno, Końskie, Włoszczowa. Siedziba Komendy - Częstochowa. Przynależność gospodarcza - 7 puł;
2. Komenda Rejonu PW Konnego 10 Pułku Artylerii Lekkiej obejmuje powiaty: Łódź, Brzeziny, Łask, Sieradz, Wieluń. Siedziba Komendy - Łódź. Przynależność gospodarcza - 10 puł;
3. Komenda Rejonu PW Konnego 26 Pułku Artylerii Lekkiej obejmuje powiaty: Skierniewice, Rawa Mazowiecka, Łowicz, Kutno, Łęczyca. Siedziba Komendy - Skierniewice. Przynależność gospodarcza - 26 puł;

**Okręg Korpusu Nr V:**

1. Komenda Rejonu PW Konnego 3 Pułku Ułanów obejmuje powiaty: Lubliniec, Zawiercie, Tarnowskie Góry, Będzin, Świętochłowice, Katowice, Rybnik, Pszczyna, Cieszyn, Bielsko-Biała i północne gminy powiatu Żywiec. Siedziba Komendy - Tarnowskie Góry. Przynależność gospodarcza - 3 puł;
2. Komenda Rejonu PW Konnego 8 Pułku Ułanów obejmuje powiaty: Olkusz, Miechów, Chrzanów, Kraków, Bochnia, Wadowice, Myślenice, Limanowa. Siedziba Komendy - Kraków. Przynależność gospodarcza - 8 puł;
3. Komenda Rejonu PW Konnego 5 Pułku Strzelców Konnych obejmuje powiaty:

Mielec, Dąbrowa, Brzesko, Tarnów, Ropczyce, Gorlice, Jasło i północne gminy powiatu Nowy Sącz. Siedziba Komendy - Tarnów. Przynależność gospodarcza - 5 psk;

**Okręg Korpusu Nr VI:**

1. Komenda Rejonu PW Konnego 22 Pułku Ułanów obejmuje powiaty: Brody, Złoczów, Zborów, Kamionka Strumiłowa, Radziechów. Siedziba Komendy - Złoczów. Przynależność gospodarcza - 22 puł;
2. Komenda Rejonu PW Konnego 6 Pułku Strzelców Konnych obejmuje powiaty: Żółkiew, Rawa Ruska, Sokal. Siedziba Komendy - Żółkiew. Przynależność gospodarcza - 6 psk;
3. Komenda Rejonu PW Konnego 6 Pułku Ułanów obejmuje powiaty: Rohatyn, Żydaczów, Stryj, Kałusz, Stanisławów, Tłumacz, Horodenka, Kołomyja, Sniatyn. Siedziba Komendy - Stanisławów. Przynależność gospodarcza - 6 puł;
4. Komenda Rejonu PW Konnego 9 Pułku Ułanów obejmuje powiaty: Brzeżany, Tarnopol, Podhajce, Trembowla, Buczacze. Siedziba Komendy - Trembowla. Przynależność gospodarcza - 9 puł;
5. Komenda Rejonu PW Konnego 14 Pułku Ułanów obejmuje powiaty: Lwów, Bóbrka, Przemyślany. Siedziba Komendy - Lwów. Przynależność gospodarcza - 14 puł;

**Okręg Korpusu Nr VII:**

1. Komenda Rejonu PW Konnego 15 Pułku Ułanów obejmuje powiaty: Środa, Jarocin, Ostrów, Kępno, Kalisz, Turek, Konin, Koło. Siedziba Komendy - Poznań. Przynależność gospodarcza - 15 puł;
2. Komenda Rejonu PW Konnego 17 Pułku Ułanów obejmuje powiaty: Leszno, Kościan, Wolsztyn, Gostyń, Rawicz, Krotoszyn, Śrem. Siedziba Komendy - Leszno. Przynależność gospodarcza - 17 puł;
3. Komenda Rejonu PW Konnego 7 Pułku Strzelców Konnych obejmuje powiaty: Czarnków, Międzybóże, Szamotuły, Oborniki, Poznań, Nowy Tomyśl, Gniezno, Września. Siedziba Komendy - Poznań. Przynależność gospodarcza - 7 psk;

**Okręg Korpusu Nr VIII:**

1. Komenda Rejonu PW Konnego 2 Pułku Szwoleżerów obejmuje powiaty: Moriski, Kartuzy, Kościerzyna, Tczew, Chojnice, Starogard. Siedziba Komendy - Starogard. Przynależność gospodarcza - 2 p. szwol.;
2. Komenda Rejonu PW Konnego 16 Pułku Ułanów obejmuje powiaty: Bydgoszcz, Wyrzysk, Chodzież, Szubin, Wągrowiec, Żnin, Inowrocław, Mogilno. Siedziba Komendy - Bydgoszcz. Przynależność gospodarcza - 16 puł;
3. Komenda Rejonu PW Konnego 18 Pułku Ułanów obejmuje powiaty: Grudziądz, Świecie, Tuchola, Sępólno. Siedziba Komendy - Grudziądz. Przynależność gospodarcza - 18 puł;
4. Komenda Rejonu PW Konnego 8 Pułku Strzelców Konnych obejmuje powiaty: Chełmno, Wąbrzeźno, Brodnica, Lubawa, Toruń, Lipno, Rypin, Nieszawa, Włocławek. Siedziba Komendy - Włocławek. Przynależność gospodarcza - szwadron zapasowy 8 psk;

**Okręg Korpusu Nr IX:**

1. Komenda Rejonu PW Konnego 25 Pułku Ułanów obejmuje powiaty: Prużana, Kossów, Drohiczyn. Siedziba Komendy - Prużana. Przynależność gospodarcza - 25 puł;
2. Komenda Rejonu PW Konnego Szwadronu Zapasowego 25 Pułku Ułanów obejmuje powiat Biała Podlaska. Siedziba Komendy - Łuków. Przynależność gospodarcza - szwadron zapasowy 25 puł;
3. Komenda Rejonu PW Konnego 26 Pułku Ułanów obejmuje powiaty: Baranowicze, Słonim. Siedziba Komendy - Baranowicze. Przynależność gospodarcza - 26 puł;
4. Komenda Rejonu PW Konnego Szwadronu Zapasowego 26 Pułku Ułanów obejmuje powiaty: Siedlce, Łuków. Siedziba Komendy - Łuków. Przynależność gospodarcza - szwadron zapasowy 26 puł;
5. Komenda Rejonu PW Konnego 27 Pułku Ułanów obejmuje powiaty: Nieśwież i Nowogródek. Siedziba Komendy - Nieśwież. Przynależność gospodarcza - 27 puł;
6. Komenda Rejonu PW Konnego Szwadronu Zapasowego 27 Pułku Ułanów obejmuje powiaty: Radzyń i Włodawa. Siedziba Komendy - Łuków. Przynależność gospodarcza - szwadron zapasowy 27 puł;
7. Komenda Rejonu PW Konnego Kadry 9 Dywizjonu Taborów obejmuje powiaty: Brześć, Bielsk Podlaski, Kobryń. Siedziba Komendy - Brześć. Przynależność gospodarcza - kadra 9 dywizjonu taborów;

**Okręg Korpusu Nr X:**

1. Komenda Rejonu PW Konnego 20 Pułku Ułanów obejmuje powiaty: Rzeszów, Kolbuszowa, Krosno, Brzozów, Sanok, Lesko, Dobromyśl, Sambor. Siedziba Komendy - Rzeszów. Przynależność gospodarcza - 20 puł;
2. Komenda Rejonu PW Konnego 10 Pułku Strzelców Konnych obejmuje powiaty: Łańcut, Nisko, Przeworsk, Jarosław, Tarnobrzeg, Lubaczów, Jaworów, Mościska, Gródek Jagielloński, Przemyśl, Rudki. Siedziba Komendy - Łańcut. Przynależność gospodarcza - 10 psk;
3. Komenda Rejonu PW Konnego 10 Pułku Strzelców Konnych obejmuje powiaty: Ilża, Kielce, Opatów, Jędrzejów, Pińczów, Stopnica, Sandomierz. Siedziba Komendy - Kielce. Przynależność gospodarcza - 10 psk;

**Korpus Ochrony Pogranicza:**

1. Komenda Rejonu PW Konnego Brygada *Wilno* obejmuje:
  - szwadron KOP Nr 18 (Druja) - powiat Brasław
  - szwadron KOP Nr 6 (Łuzki) - powiat Dżisna
  - szwadron KOP Nr 1 (Budstaw) - powiat Wilejka
  - szwadron KOP Nr 8 (Krasne) - pas graniczny Mołodeczno.
  - Siedziba Komendy - Wilno;
2. Komenda Rejonu PW Konnego Brygady *Nowogródek* obejmuje:
  - szwadron KOP Nr 2 (Iwieniec) - powiat Wołożyn
  - szwadron KOP Nr 9 (Stolpce) - powiat Stolpce.
  - Siedziba Komendy - Baranowicze;
3. Komenda Rejonu PW Konnego Brygady *Wołyn* obejmuje:
  - szwadron KOP Nr 4 (Niewirków) - pas graniczny Równe

szwadron KOP Nr 11 (Mizocz) - powiat Zdołbunów.

Siedziba Komendy - Łuck;

4. Komenda Rejonu PW Konnego Brygady *Polesie* obejmuje:

szwadron KOP Nr 16 (Lenin) - powiat Stolin

szwadron KOP Nr 17 (Rokitno) - powiat Sarny

szwadron KOP Nr 5 (Żurno) - powiat Kostopol.

Siedziba Komendy - Sarny;

5. Komenda Rejonu PW Konnego Brygady *Podole* obejmuje:

szwadron KOP Nr 12 (Hnilice) - powiat Zbaraż, Skalał

szwadron KOP Nr 13 (Czortków) - powiat Kopyczyńce, Czortków

szwadron KOP Nr 14 (Zaleszczyki) - powiat Borszczów, Zaleszczyki.

Siedziba Komendy - Czortków<sup>12</sup>.

Ze względów budżetowych i personalnych Komendy *Krakusów* miały rozpocząć pracę w miarę uzyskanych środków na ten cel. Z tego też powodu w pierwszej fazie państwowy Urząd Wychowania Fizycznego i Przysposobienia Wojskowego uruchomił następujące Komendy Rejonów na terenie poszczególnych Okręgów Korpusu:

**Okręg Korpusu Nr I:**

1. Komenda Rejonu PW Konnego 4 Pułku Strzelców Konnych

**Okręg Korpusu Nr II:**

1. Komenda Rejonu PW Konnego 24 Pułku Ułanów
2. Komenda Rejonu PW Konnego 19 Pułku Ułanów
3. Komenda Rejonu PW Konnego 21 Pułku Ułanów

**Okręg Korpusu Nr III:**

1. Komenda Rejonu PW Konnego 4 Pułku Ułanów
2. Komenda Rejonu PW Konnego 13 Pułku Ułanów
3. Komenda Rejonu PW Konnego 23 Pułku Ułanów
4. Komenda Rejonu PW Konnego 1 Pułku Ułanów
5. Komenda Rejonu PW Konnego 3 Pułku Szwoleżerów
6. Komenda Rejonu PW Konnego 3 Pułku Strzelców Konnych

**Okręg Korpusu Nr IV:**

1. Komenda Rejonu PW Konnego 7 Pułku Artylerii Lekkiej
2. Komenda Rejonu PW Konnego 10 Pułku Artylerii Lekkiej
3. Komenda Rejonu PW Konnego 26 Pułku Artylerii Lekkiej

**Okręg Korpusu Nr VII:**

1. Komenda Rejonu PW Konnego 15 Pułku Ułanów

**Okręg Korpusu Nr VIII:**

1. Komenda Rejonu PW Konnego 8 Pułku Strzelców Konnych

**Korpus Ochrony Pogranicza**

1. Komenda PW Konnego Szwadronu KOP Nr 18

2. Komenda PW Konnego Szwadronu KOP Nr 6
3. Komenda PW Konnego Szwadronu KOP Nr 1
4. Komenda PW Konnego Szwadronu KOP Nr 8
5. Komenda PW Konnego Szwadronu KOP Nr 2
6. Komenda PW Konnego Szwadronu KOP Nr 17
7. Komenda PW Konnego Szwadronu KOP Nr 5
8. Komenda PW Konnego Szwadronu KOP Nr 4
9. Komenda PW Konnego Szwadronu KOP Nr 11<sup>13</sup>.

Jednocześnie aby wesprzeć działalność PU WF i PW w kierunku dalszego rozwoju Przynależności Wojskowego Konnego Ministerstwo Spraw Wewnętrznych wydało okólnik Nr 11 z dnia 11 lutego 1933 r., który przewidywał zwolnienia od obowiązku dostarczenia podwód gminnych dla właścicieli koni, oddających wierzchowce do PW konnego<sup>14</sup>.

#### Przypisy:

1. Roman Medwicz, Formacje Krakusów w kawalerii polskiej 1813-1939, "Nota", (Częstochowa) 1987, s. 17; Stanisław Młodzianowski, Historia Krakusów, "Przegląd Kawalerii", 1959, Nr 16, s. 428.
2. R. Medwicz, Formacje Krakusów, s. 19.
3. Wyciąg z Rozkazu Nr 1§ 9 Centralne Archiwum Wojskowe (CAW), Departament Kawalerii Ministerstwa Spraw Wojskowych sygn. I 300.30.185.
4. Pismo Stowarzyszenia Rezerwistów i Byłych Wojskowych Rzeczypospolitej Polskiej, CAW Dep. Kawalerii MSWojsk. sygn. I 300.30.185.
5. St. Młodzianowski, Historia Krakusów, *Prz.Kaw.* Nr 16, s. 430.
6. Tamże, s. 430,431; R. Medwicz, Formacje Krakusów w kawalerii polskiej 1813-1939, Cz. II - "Nota", (Częstochowa) 1987, s. 3.
7. Organizacja Przynależności Wojskowego Konnego, Warszawa 1929.
8. Tamże § 21.
9. CAW, 17 Brygada Kawalerii sygn. I 314.14.26; St. Młodzianowski, Historia Krakusów, s. 434.
10. CAW, 17 Brygada Kawalerii sygn. I 314.14.26.
11. Organizacja Przynależności Wojskowego Konnego, Warszawa 1932, Wojewódzkie Archiwum Państwowe w Lublinie, Akta Wydziału Wojskowego Urzędu Wojewódzkiego (1919-1939) sygn. 61.
12. Tamże.
13. Tamże, załącznik Nr 2.
14. Lubelski Dziennik Wojewódzki 1933 r. Nr 7 poz. 50 z dnia 15.03.1933 r.

#### SUMMARY:

### The Officers Training Corps Association "Krakus"'s organization. The first phase

The Officers Training Corps Association "Krakus"'s was the last existing kind of cavalry which was created in the IInd Polish Republic. This article discusses the matters connected with these troops formation's organization in specified areas of the country. In the further part the author presents the plan of The Officers Training Corps's organization on the basis of the instruction issued by the State Department of Physical Education and The Officers Training Corps on 01 October 1932.

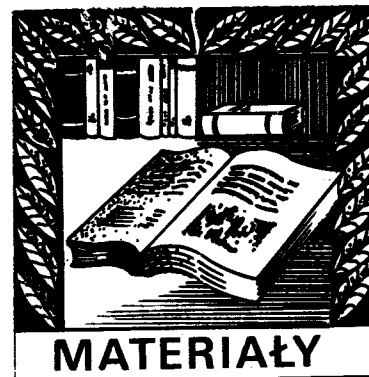

Ariusz MAŁEK  
*Białystok*

### Mieszkańcy Białegostoku pod zaborem pruskim

W wyniku uzgodnień dyplomatycznych dokonanych po ostatnim rozbiore I Rzeczypospolitej Białystok wszedł w skład państwa pruskiego. W Berlinie zapadły decyzje o lokalizacji w tym mieście władz administracyjnych szczebla prowincjonalnego, a po 1796 r. także szczebla departamentowego nowo tworzonej prowincji państwa pruskiego. Cywilna administracja Nowych Prus Wschodnich miała za zadanie utworzyć realny zarząd nad obszarem Rzeczypospolitej, wchodzącym w jej zakres kompetencyjny.

Założenia struktury administracyjnej oraz polityki wewnętrznej państwa pruskiego miały niewątpliwie zasadnicze znaczenie dla Białegostoku. Z prowincjonalnego miasta, o niewielkim znaczeniu gospodarczym, typowego zaplecza istniejącego dworu Branickich, stał się Białystok centrum administracyjnym Nowych Prus Wschodnich.

Był to, zdaniem autora, decydujący moment wpływający na status, znaczenie i dzień dzisiejszy Białegostoku. Miasto bowiem skorzystało z pojawiającej się szansy awansu. Do tego czasu jego rozwój uzależniony był od prawa patronatu i wynikających z tego konsekwencji. Białystok bowiem, do czasów pruskich, pełnił jedynie funkcje służebne wobec dworu oraz zaspokajał własne, dość ograniczone potrzeby.

Wraz z pojawiającymi się w mieście pruskimi urzędnikami oraz pruskim garnizonem wojskowym pojawiła się konieczność ich obsługi oraz zabezpieczenia potrzeb. Był to też naturalny sygnał o możliwości rozszerzenia się rynku zbytu oraz przyplwywie dużego, jak na ówczesne uwarunkowania, kapitału obrotowego. Te niepolityczne acz naturalne czynniki gospodarki rynkowej stały się siłą napędową rozwoju miasta. Nie mniejsze znaczenie miała też merkantylna polityka władz pruskich. Zasadniczym bowiem celem władz administracyjnych stało się podniesienie wytwórczości regionu, a przez to i jego wydajności skarbowej. Polityka germanizacyjna w Nowych Prusach

Wschodnich nie miała praktycznie miejsca. Złe doświadczenia, a właściwie skutki natury finansowej, jakie państwo pruskie nabyło w tej materii na ziemiach I zaboru spowodowały, iż administracja nie prowadziła akcji kolonizacyjnej o cechach politycznych na obszarach zajętych po II i III rozbiore.

Awans administracyjny Białegostoku oraz rysująca się możliwość prowadzenia dochodowej działalności gospodarczej zaczęła działać mobilizująco nie tylko na mieszczan. Do grodu nad Białką zaczęły napływać osoby zainteresowane budzącą się koniunkturą handlowo-usługową w szerokim tego określenia znaczeniu. Fakt ten miał niewątpliwie znaczenie dla rozwijającego się miasta.

Jednym z czynników świadczących o kondycji gospodarczej określonego ośrodka o charakterze miejskim jest liczba jego mieszkańców. Określa ona jego możliwości rozwojowe, ujawnia proces stagnacji czy też chylenie się ku upadkowi. W przypadku Białegostoku, liczba ta, w okresie trwania zaboru pruskiego, rosła bardzo szybko. Jak na ówczesne czasy, można wręcz postawić tezę, iż miasto przeżywało rozkwit. Jak podaje A. Oleksicki<sup>1</sup> w oparciu o inwentarz z 1771/72 r. w Białymstoku było 545 osób zawodowo czynnych. W ciągu 27 lat liczba ta zwiększyła się zaledwie o około 60 osób. W 1799 r. wynosiła ponad 600 osób wykonujących swe czynności o charakterze wiejsko-miejskim. W tym samym roku w mieście zamieszkało już około 200 urzędników pruskiej administracji państwowej oraz administracji dworskiej, nie licząc obsady stacjonującego garnizonu.

W ciągu zaledwie kilku lat funkcjonowania w mieście administracji pruskiej liczba mieszczan wzrasta niemal o 200 osób zawodowo czynnych, przy czym stan zatrudnienia kadry urzędniczej pozostawał na stałym poziomie, nie ulegając zwiększeniu.

Zaistniała sytuacja może świadczyć o dużej chłonności rynku pracy jaki powstał w mieście. Siłą napędową rozwoju stało się, wg autora, budownictwo. Trudno bowiem wyobrazić sobie, iż napływająca do Białegostoku ludność koczowała "pod chmurką". Postawioną tezę potwierdza fakt osiedlenia się w mieście, w tak krótkim czasie, poważnej jak na ówczesne czasy, liczby rzemieślników związanych wykonywaną profesją z budownictwem. Przykładowo w inwentarzu z 1771/72 r.<sup>2</sup> profesja murarza nie jest wzmiankowana, podczas gdy w 1799 r. w mieście mieszkało 4 murarzy. Kilka lat później jest ich już dziesięciu. Podobny przyrost zauważalny jest w przypadku mających zatrudnienie stolarzy. W 1771/2 r.<sup>3</sup> liczba cieśli w mieście wynosiła 12 osób, aby w pierwszych latach trwania podległości państwu pruskiemu tj. w 1799 r. osiągnąć liczbę 13, zaś parę lat później zwiększyć się do 19 osób. W mieście mieszkali także garncarze. Naturalnym zjawiskiem tych czasów było, iż często przekwalifikowywali się oni bądź też nabierali umiejętności zdunów. Liczba osób zatrudnionych w tym zawodzie także rosła. W 1799 r. było ich 10 aby przed włączeniem Białegostoku do Rosji osiągnąć liczbę 16. W inwentarzu z 1771/72 r.<sup>4</sup> liczba garncarzy wynosiła 8 osób. Przez cały omawiany okres w mieście zamieszkiwało trzech kominiarzy. Nastąpiła zaś zauważalna i nader interesująca zmiana dotycząca szklarzy. Do końca XVIII w. byli oni monopolistami w swej branży. Po 1800 r., na skutek masowego zainteresowania szkłem, pojawiła się profesja handlarza szkłem. O ile spis podatników z 1799 r. wymienia 4 szklarzy, w inwentarzu z 1771/72 r.<sup>5</sup> liczba szklarzy oscyluje w granicach 3 osób, to spis z 1806 r. informuje, iż w mieście liczba ich zmniejszyła się do trzech, zaś przybyło 2 handlarzy szkłem.

Zmiany, jakie nastąpiły w zawodzie szklarza są symptomatyczne dla ówczesnych

czasów. Białystok wkroczył bowiem w epokę wczesnego kapitalizmu. Symbolem tego okresu stał się stopniowy zanik możliwości oddziaływania cechów w obronie swego monopolistycznego statusu na terenie miasta, zwłaszcza że na rynku zaczęło pojawiać się zapotrzebowanie na artykuły masowe. Cechą zaś charakterystyczną ówczesnej produkcji masowej stało się dążenie do wytwarzania artykułów w miarę jednakowych, jednolitych oraz konieczność szybkiej dostawy dużych ilości towarów. Ten ostatni warunek wpłynął niekorzystnie na starą profesję kupców. Działali oni na zasadach półhurtowników-detalistów. Nie wszyscy wytrzymali konkurencję z powstającymi faktoriami. W naturalny sposób ponieśli więc koszty pląjty lub też przekształcili się w faktorów. Zmiany w tym zawodzie były najbardziej widoczne. W inwentarzu z 1771/72 r.<sup>6</sup> ilość kupców białostockich określa liczba 15. W ciągu ponad 20 lat ich liczebność uległa podwojeniu. W 1799 r. w Białymstoku pracowało 34 kupców i jeden faktor. W ciągu niewielkiego okresu, bo do 1806 r. pozostało w swym fachu 16 kupców, zaś ilość faktorów zwiększyła się do dwunastu. O tym, że faktorie przejęły kontrolę nad towarami importowanymi świadczyć może fakt, iż z 6 kupców kolonialnych w 1799 r. przetrwali jako samodzielni tylko dwaj.

Przedstawione wyżej zmiany wynikały z istoty przekształceń zachodzących w ówczesnym Białymstoku. Nie obyło się w takich chwilach, jak to wykazano na kilku przykładach, bez tzw. ofiar zmian systemu gospodarczego. Była to jednak cena, którą trzeba było płacić za wyjątkowy rozwój gospodarczy. Ten zaś owocował tym, iż napływało do miasta coraz więcej osób nie posiadających sprecyzowanych profesjonalnie umiejętności. Jako pracownicy najemni określane mianem robotników dniówkowych, robotników stawowych, służebnych czy też wprost "bez zawodu", uzyskiwali jakieś zatrudnienie umożliwiające nie tylko względną wegetację ale płacenie niemałych podatków na rzecz skarbu pruskiego. Statystyka podatkowa w tym przypadku jasno przedstawia proces pauperyzacji niektórych grup zawodowych. W 1799 r. żyło 28 osób, (wśród których duży procent stanowiły wdowy) określane mianem "bez zawodu". W ciągu paru lat liczba ta wzrosła do 58 osób. Podobnie było z osobami określanymi jako robotnicy dniówkowi. Spis z 1799 r. wymienia 3 robotników dniówkowych zatrudnionych przy dworze oraz 9 robotników dniówkowych zatrudnionych w mieście. Następny spis wymienia liczbę 23 robotników dniówkowych, bez określenia miejsca ich zatrudnienia. Ten sam spis po raz pierwszy wymienia nową grupę zawodową tj. "służebnych" oraz robotników stawowych. Pierwszych było ośmiu, zaś drugich czterech.

Zachowane zestawienia podatkowe z tamtych lat prezentują zaskakujące nieraz informacje. W mieście zdarzały się tylko jednostkowe przypadki osób nie płacących podatków. Inna sprawa, że niemal wszystkie możliwe formy dochodu były opodatkowane. Interesującym przykładem działania pruskiego systemu podatkowego, wydawałoby się tak prostego w swym fiskalizmie, może być postać Mendela Jankela. Był on żebrakiem zwolnionym z płacenia podatków, jakkolwiek pozostawał właścicielem domu. Wynajmował też w tym domu pomieszczenia kupcowi, płatnikowi najwyższej klasy podatkowej, uzyskując z tego faktu dochód. O tym, że nie płacił podatków zdecydował fakt, iż jego codziennym zajęciem było żebractwo, profesja zwolniona z opłat fiskalnych. Można przeciwstawić temuż żebrakowi niejedną białostocką wdowę, która po śmierci męża musiała opłacać taką sumę podatkową, jaką opłacał jej mąż. Fiskusa nie interesował fakt posiadania czy też nie, źródła

utrzymania takiej osoby, czy nawet rodziny. Same zaś podatki były dużo wyższe niż w Rzeczypospolitej.

Symptomatyczne oznaki rozwoju miasta w przypadku ówczesnego Białegostoku wystąpiły z całą wyrazistością. Charakteryzował je między innymi:

1. szeroki napływ ludności, mogącej znaleźć zatrudnienie nie tylko w poszukiwanych zawodach ale także jako niewykwalifikowana najemna siła robocza,
2. przygotowywany plan zagospodarowania przestrzennego, czego przykładem może być plan zabudowy ówczesnej ulicy Bojarskiej i Warszawskiej, a także rozbudowa istniejącej infrastruktury mieszkaniowej,
3. poprawa stanu bezpieczeństwa, której efektem były starania władz miejskich o zamontowanie na białostockich ulicach latarni na wzór zastosowanych w ówczesnym Elblągu, oraz rozpoczęcie brukowania ulic. W mieście odnotowany został nawet podatek określany mianem brukarz.

Powyższe oznaki były jednak uzależnione również od decyzji właściciela, czerpiącego zyski z faktu posiadania miasta. Nie wszystkie posunięcia władz pruskich były akceptowane przez Izabelę Branicką<sup>7</sup>, szczególnie gdy zmniejszały jej dochody na rzecz skarbu państwa. Te i inne polityczne zagadnienia spowodowały, iż Prusy zdecydowały się kupić Białystok.

W kwietniu 1802 r. Izabela z Poniatowskich Branicka wydzierżawiła Białystok państwu pruskiemu, jako jego dożywotnia właścicielka. Stało się to pod wpływem sprzedaży praw spadkowych do miasta Prusakom przez jego prawnych spadkobierców tj. Potockich. Fakt sprzedaży miał miejsce także w kwietniu 1802 r.<sup>8</sup>

Splot zaistniałych faktów natury fiskalno-ekonomicznej nie wynikał z samarytańskiego podejścia władz pruskich do istoty roli Białegostoku w regionie. Działy w tym wypadku naturalne prawa rynku. Państwo starało się pobudzić rozwój miasta oczekując wymiernych korzyści czyli dochodów wpływających do kasy państwowej w formie podatków. Wszyscy zgadzają się ze stwierdzeniem, iż pruski fiskalizm był drastyczny. Państwo jednak stwarzało dogodne warunki sprzyjające rozwojowi gospodarczemu. Merkantylizm był ówczesnie podstawą rozwoju państwa pruskiego<sup>9</sup>.

Białystok pod zaborem pruskim stał się centrum administracyjnym. Władze zaborcze ustanowiły w mieście urząd administracji terytorialnej szczebla departamentowego z prerogatywami władzy prowincji określony mianem Kamera Wojny i Domen. Sprawy sądownicze prowincji kompetencyjnie przejęła Rejencja. Sprawy karne i korniczne trafiły do kompetencji Inkwizytoriatu. Od podstaw podjęto pracę nad stworzeniem Hipoteki. W mieście zaczęła działać pruska poczta państwowa. Na marginesie warto zauważyć, iż w czasach I Rzeczypospolitej poczta zajmująca się przewozem listów, pieniędzy, paczek czy osób, była własnością prywatnego skarbu królewskiego. Obok organów szczebla prowincjonalnego w Białymstoku utworzono organy administracji szczebla średniego obejmującego swym zakresem kompetencyjnym powiat (*Kreis*) oraz miasto. W mieście funkcjonował też garnizon pruski.

Organizacja administracji terytorialnej spowodowała przyjazd do miasta 175 urzędników (wg spisu z 1799 r.) z głębi Prus<sup>10</sup>, nie licząc żołnierzy z garnizonu<sup>11</sup>. Dostarczali oni na białostocki rynek w miarę stały kapitał obrotowy. Miał on poważny wpływ na rozwój miejskiego handlu i usług. Pojawiły się np. lokale zwane bilardami. Przybytki te prowadzone były tylko przez chrześcijan. Dostarczały zaś rozrywki nie tylko urzędnikom. Rozwinęło się też wiele nowych szynków. W 1799 r. było ich 44 z czego

trzy wyspecjalizowały się tylko w serwowaniu wina zaś jeden piwa. Następny spis wymienia już liczbę 55 szynkarzy, z której to liczby 4 wyspecjalizowało się w sprzedaży wina. Napój ten stawał się chyba lubianym, gdyż pojawiła się profesja handlarza winem, wcześniej nie występująca. Z szynkami wiąże się, wydawałoby się, zagadkowo mała liczba piwowarów oraz gorzelników białostockich. Spis podatkowy z 1799 r. wymienia 15 piwowarów oraz 1 gorzelnika, zaś spis z 1806 r. wymienia tylko 7 piwowarów i 2 gorzelników. Ta niewielka liczba wydaje się zastanawiająca. Odpowiedź przynosi wspomniany spis z 1806 r. W jego uwagach zawarto informacje, z których wynika, iż niemal każdy szynkarz był właścicielem, jeśli nie browaru to gorzelnii, lub też obu firm.

Chłonność rynku oraz masowa produkcja spowodowały, iż wiele tradycyjnych monokulturowych profesji zaczęło ulegać zmianom strukturalnym. Z zawodów wytwórczych zaczął wyodrębniać się handel. Sprowadziło to rzemieślników do roli wytwórców. Dochody ich zaczęły spadać w porównaniu z detalistami, zwłaszcza gdy ci zaczęli prowadzić handel nie tylko jednym towarem, a przynajmniej kilkoma.

Zaprezentowane wyżej przykłady świadczą o tym, iż w czasach pruskich Białystok zetknął się z pierwszymi objawami kapitalizmu. Zmiana stosunków gospodarczych, jakkolwiek bolesna dla wielu mieszkańców, wpłynęła pozytywnie na jego rozwój. Osiągnięcia tych kilku lat nie zostały zaprzepaszczone, wręcz przeciwnie. Miasto wkroczało w epokę dominacji rosyjskiej rozbudzone gospodarczo, nie utraciło też swej roli centrum administracyjnego.

Powyższe stwierdzenia na temat skutków przynależności Białegostoku do państwa pruskiego mają swoje odzwierciedlenie w zachowanych archiwaliach z tego okresu. Poważna ich ilość znajduje się w zasobie Archiwum Państwowego w Białymstoku<sup>12</sup>. Są znakomitą bazą źródłową, umożliwiającą odtworzenie m.in. istniejących stosunków społecznych w ówczesnym Białymstoku.

Do niniejszej publikacji wykorzystane zostały budżety, wraz z załącznikami, ówczesnego magistratu białostockiego. Materiał ten jest wiarygodnym źródłem historycznego przekazu, zawiera bowiem podstawowe informacje sporządzane do bieżącej, finansowej działalności władz miejskich.

Budżet pruski był typowym zestawieniem realnie planowanych przychodów i rozchodów. Jego cechą charakterystyczną są załączniki. Umieszczane w nich informacje były opisowym rozszerzeniem cyfrowego zapisu budżetowego. Zanim jednak budżet mógł być realizowany, zatwierdzany był przez odpowiednią komórkę finansową landratury białostockiej. W ten sposób stawał się częścią ogólnego zestawienia finansowego powiatu (*Kreis*) tak, że za jego prawidłową realizację odpowiadał nie tylko magistrat, ale i landracka komisja finansowa.

W 1799 r. ustalono, iż dochód miasta z podatku pośredniego tzw. policyjnego wyniesie 438 talarów polskich i 45 groszy<sup>13</sup>. Suma ta miała obowiązywać w 1799 i 1800 r. Rozwinięciem tego zapisu cyfrowego w budżecie miasta jest zachowany do dzisiaj spis podatników tj. mieszkańców i urzędników białostockich. Na dokumencie tym figurują podpisy Fischera, Wrónny oraz von Elierta, głównego twórcy. Kolejne budżety miejskie Białegostoku, zachowane do dzisiaj, nie zawierają tego typu pomocy, z wyjątkiem 1806 r. Zauważalna jest za to zmienna wartość ściąganego podatku, który w latach 1806/1807 wynosił już 788 talarów polskich<sup>14</sup>. Załącznikiem tegoż budżetu jest drugi i jak na razie ostatni znany autorowi, spis podatników z 23 kwiet-

nia 1806 r. Figurują pod nim podpisy ówczesnego burmistrza Białegostoku Hasforta, wiceburmistrza Krzysztofa Teskego oraz kalkulatora Fornesa.

Niżej zamieszczone spisy podatników białostockich z 1799<sup>15</sup> i 1806<sup>16</sup> r. różnią się od pierwowzorów, zostały bowiem lekko zmodyfikowane. Oba spisy sporządzone zostały w ówczesnym j. niemieckim. Spis z 1799 r. w oryginalnej postaci zawiera 5 kolumn. W pierwszej oznaczony jest nr budynku, w drugiej imię i nazwisko mieszkańca. Trzecia kolumna określa zawód podatnika. Czwarta oraz piąta dotyczy obciążeń podatkowych, czyli klasy podatkowej oraz wartości opłacanego podatku. W związku z tym, iż z 1799 r. zachował się plan miasta, określany planem Beckera, autor zdecydował się wprowadzić nową kolumnę współokreślającą numer hipoteczny domu ze spisu podatkowego z numerem hipotecznym istniejącym na wspomnianym już planie Beckera. Wydaje się, iż jest to zabieg właściwy, ponieważ budynki na spisie podatkowym z 1806 r. są naturalnym odwzorowaniem podziału hipotecznego zastosowanym na planie Beckera. Drugą, czysto techniczną zmianą, jest wprowadzona kolumna określająca liczbę porządkową kolejnego podatnika. Ostatnią zmianą jest rezygnacja z kolumny określającej wartość cyfrową przypadłego do opłacenia podatku. W jej miejsce wprowadzone zostały "Uwagi". Kolumna ta informuje m.in., kto i dlaczego był zwolniony z płacenia podatków, kto był przymusowym, tj. z urzędu wprowadzonym, lokatorem. Drugi spis podatników z 1806 r. został w mniejszym stopniu zmieniony. Źródłowy materiał zawiera nr hipoteczny budynku ten sam, który występuje na planie Beckera wraz z określeniem ulicy, nr porządkowy kolejnego podatnika a także jego imię i nazwisko. Dalej spis informuje, który z podatników był właścicielem młyna, słodowni, gorzelni czy też szynku. Następną informacją są dane, określające wielkość posiadanej ziemi w granicach miasta. Ostatnie rubryki dotyczą skali opodatkowania. W odróżnieniu od spisu z 1799 r. w tym przypadku podatnicy zostali podzieleni wg wyznania, a następnie na określone grupy podatkowe. Zabieg ten był konieczny, ponieważ wyznawcy judaizmu płacili wyższe podatki od chrześcijan. W ostatniej rubryce znalazły się uwagi, odnotowujące posiadane informacje o podatniku. Tak szczegółowy materiał został w tej publikacji poddany drobnym korektom. Przesunięto do kolumny "Uwagi" informacje, który z podatników posiadał ziemię lub drobny przemysł. Wielkość posiadanej ziemi została podana wg ówczesnych, pruskich miar powierzchni, które były następujące:

Jednostka miary	hufe	mórg reński	pręt reński	metr kwadratowy
hufe	1	30	5400	76.597,63
mórg reński	0,033333	1	180	2. 553,21
pręt reński	0,000185	0,00556	1	14,18
metr <sup>2</sup>	0,000013	0,00039	0,071429	1

Pruskie jednostki miary powierzchni stosowane na ziemiach III rozbioru Rzeczypospolitej<sup>17</sup>.

Następną zmianą jest połączenie w jedną dwóch kolumn określających konfesję podatnika. Podobnie postąpiono z rubrykami określającymi klasyfikację podatkową.

Porównując spis Hasforta z 1806 r. z planem Beckera zauważymy różnicę w nazewnictwie ulic. Można wysunąć tezę, iż zmiana ta mogła być naturalną konsekwencją zmian politycznych, gdyby nie to, że inne archiwalia miejskie z lat 1800-1808 posługują się określeniami ulic istniejącymi na planie Beckera. Wyjaśnienie problemu może nastąpić po gruntownej analizie akt dotyczących zabudowy i układu przestrzennego miasta.

W pierwszych latach administracji pruskiej podatnik został sklasyfikowany w jednej z 4 klas podatkowych. Fakt przynależności do jednej z nich uzależniony był od posiadanej własności oraz uzyskiwanych dochodów. Osoby znajdujące się w pierwszej grupie podatkowej musiały dostarczyć fiskusowi 75 groszy, w drugiej grupie podatkowej - 60 groszy, w trzeciej grupie - 40 groszy, zaś w ostatniej - 24 grosze. Licząc te sumy wg ówczesnej wartości finansowej to 30 groszy równało się 1 złotemu, zaś 6 złotych równało się 1 talarowi polskiemu. Wg tej wartości, zdaniem autora, liczone były zobowiązania podatkowe płatników. Istniał też pruski system pieniężny wg którego talar pruski zwany reńskim równał się 24 groszom pruskim. Jednak na tych ziemiach dawny system pieniężny Rzeczypospolitej utrzymał się do końca zaboru pruskiego i funkcjonował obok pieniądza pruskiego.

Kl. podatk.	1799	1806	
		wyzn. chrześc.	wyzn. mojżesz.
1.	75 gr. (2,5 zł)	2 talary (12 zł)	3 talary (18 zł)
2.	60 gr. (2 zł)	1 tal. 30 gr (7 zł)	2 talary (12 zł)
3.	40 gr. (1 zł 10 gr.)	60 gr. (2 zł)	1 talar (6 zł)
4.	24 gr	45 gr. (1,5 zł)	45 gr. (1,5 zł)

Tabelaryczne zestawienie obciążeń fiskalnych podatników białostockich w przeliczeniu (w nawiasie) na jednostkę monetarną pośrednią między talarem a groszem

Zasadniczy wzrost obciążeń fiskalnych, różnicę podatkową między 1799 r.<sup>18</sup> a 1806 r., która wydaje się poważną, można wytłumaczyć w prosty sposób. W pierwszych latach administracji pruskiej zachowane były obciążenia podatkowe z czasów polskich. Zmiana nastąpiła w momencie, gdy Pruska Komisja Porządkowa (*Preussische Ordnungs Kommission*)<sup>19</sup> zapoznając się ze stanem finansowym prowincji wprowadziła pruski system obciążeń fiskalnych.

Oprócz wspomnianych już podatników w mieście żyły osoby które, przez cały okres zaboru pruskiego, zwolnione były z płacenia podatków. Fakt ten dotyczył tylko nielicznych, najczęściej osób biednych, którym dochód zezwalał jedynie na skromną vegetację. Byli to także świeżo osiedleni koloniści, którzy zostali zwolnieni czasowo, na okres 2 lat, z płacenia podatków. Z chwilą zwiększenia obciążeń podatkowych z płacenia podatków zostali zwolnieni, niewiele zarabiający, żydowscy nauczyciele. Były jednak wśród nich wyjątki o większych dochodach, które płacili najniższą



stawkę podatku. W pierwszych latach organizacji administracji, jej urzędnicy także uiszczali do kasy miejskiej podatek. Z czasem ten stan się zmienił. Podatek płacili tylko ci, którzy stali się właścicielami nieruchomości. Pozostali urzędnicy nadal uiszczali zobowiązania podatkowe, ale do kasy Kamery. Ich podatki nie zasilały budżetu miasta, lecz budżet państwa.

Opisywane spisy podatników prezentują też inne walory poznawcze natury kaligraficznej. Odtwarzając informacje w nich zawarte, autor zdecydował się pozostawić niezmienny ówczesny zapis brzmienia nazwisk i imion osób, które wylaniają się z ich treści. W związku z tym, iż informacje były ówczesnie zapisywane w formie fonetycznej, czyli tak jak je urzędnik usłyszał tak odnotowywał, powoduje to, iż te same imiona jak i nazwiska po odtworzeniu różnią się niekiedy zapisem jednej litery, a niekiedy brzmia inaczej, szczególnie kiedy dane wprowadzały dwie różne osoby. Problem ten nie jest tak widoczny w przypadku określeń profesji podatników. W tym przypadku autor sugerował się, przy ich tłumaczeniu, pojęciami funkcjonującymi już w literaturze przedmiotu dla tego okresu<sup>20</sup>.

Oprócz dwóch spisów podatników, publikowany jest też zestaw zmian własnościowych, jakie miały miejsce w Białymstoku w latach 1796-1806<sup>21</sup>. Dokument ów występuje w formie załącznika do budżetu miasta z 1806 r. Jest ważnym źródłem historycznego przekazu, ponieważ spis podatników z 1806 r. nie ujął zmian hipotecznych dokonanych w latach 1804-1806 na terenie Białegostoku. Może to sugerować, iż przyjęty 23.04.1806 r. załącznik do budżetu miasta, czyli spis podatników<sup>22</sup>, jest niepełny i w rzeczywistości powstał w 1804 r. Taki fakt świadczyłby o tym, iż od tego roku obciążenia fiskalne w Nowych Prusach Wschodnich nie wzrastały, pozostając na tym samym poziomie, zaś urzędnikom fiskalnym wystarczały do pracy aktualizowane na bieżąco informacje Hipoteki o stanie własnościowym w mieście. Poparciem tej tezy może być fakt, iż każda transakcja kupna, sprzedaży, wynajmu czy dziedziczenia nieruchomości była opodatkowana i znana fiskusowi.

Reasumując zagadnienia związane z przeobrażeniami społeczno-gospodarczymi, jakie miały miejsce w Białymstoku na przełomie XVIII/XIX w., prezentuje się tabelaryczne zestawienie zmian, które dokonały się w wykonywanych profesjach mieszkańców grodu nad Białką w latach kiełkującej koniunktury gospodarki kapitalistycznej lat 1799-1806 w porównaniu z okresem 1771/72<sup>23</sup>.

L.p.	Nazwa profesji	1771/72	1799	1806
1.	kamieniarz	1	-	-
2.	garncarz	8	10	16
3.	cieśla / stolarz	12	13	19
4.	mularz	1	-	-
5.	pacholek fabryczny	1	-	-
6.	strycharczyk	1	-	-
7.	kominiarz	1	3	3

8.	handlarz szkłem	-	-	2
9.	szklarz	3	4	3
10.	malarz	5	2	2
11.	murarz	-	4	10
12.	snycerz	3	-	-
13.	stelmach	6	2	3
14.	bednarz	3	3	3
15.	tokarz	1	1	-
16.	batnik	1	-	-
17.	kotlarz	1	1	2
18.	zegarmistrz	1	2	4
19.	bookmaker	1	-	-
20.	kowal	6	7	7
21.	ślusarz	5	6	16
22.	gwoździarz	3	-	3
23.	fontanista	1	-	-
24.	konwisarz	1	-	-
25.	mosiężnik /kował mosiądzu	1	3	3
26.	złotnik	1	3	3
27.	rusznikarz	2	-	-
28.	szmuklerz	4	-	-
29.	kuśnierz	7	17	24
30.	introligator	2	2	4
31.	tapicer	1	-	-
32.	szewc	25	28	28
33.	garbarz	3	5	8
34.	siodlarz	3	2	1
35.	safiannik	1	-	-
36.	zamesznik	1	-	-
37.	rymarz	1	-	1
38.	blacharz	-	2	2
39.	piwowar	33	15	7
40.	piekarz	15	18	10
41.	rzeźnik	8	17	22

42.	kucharz	8	1	3
43.	cukiernik	1	1	-
44.	pasztetnik	1	-	-
45.	rybak	1	-	-
46.	krawiec	38	81	88
47.	sukiennik	2	2	3
48.	tkacz	1	-	-
49.	kapelusznik	1	-	2
50.	pasamonik	2	-	-
51.	powroźnik	1	1	2
52.	mieszczanin rolnik gospodarz rolny	39	44 3	29 7
53.	szynkarz	16	40	51
54.	szynkarz piwa	-	1	-
55.	szynkarz wina	-	3	4
56.	kramarz	15	24	44
57.	kramarz galanterii	-	2	4
58.	kramarz pasmanterii	-	5	4
59.	arendarz	2	-	-
60.	faktor	1	1	12
61.	guwerner	2	-	-
62.	masztalerz	2	-	-
63.	ptasznik	2	1	-
64.	kredencierz	1	-	-
65.	murgrabia	1	-	-
66.	strażnik	1	1	1
67.	piwniczny	1	-	-
68.	podkoniuszy	1	-	-
69.	szafarz	1	-	-
70.	hajduk	1	-	-
71.	lokaj	1	-	-
72.	laufer	1	-	-
73.	stangret	1	-	-
74.	foryś	1	-	-

75.	muzyk	6	4	5
76.	cyrulik	6	2	3
77.	aptekarz	-	1	1
78.	świecarz	2	1	1
79.	mydlarz	1	-	-
80.	furman	2	9	16
81.	bez zawodu	93	28	58
82.	oberzysta	-	3	4
83.	bilardzista	-	1	3
84.	słodownik	-	2	8
85.	pracownik słodowni	-	1	-
86.	pracownik warzelni piwa	-	5	21
87.	gorzelnik	-	1	2
88.	pracownik gorzelni	-	1	5
89.	strażak	-	2	1
90.	księgarz	-	1	1
91.	młynarz	-	6	6
92.	handlarz mąką	-	10	4
93.	pracownik młyna	-	1	15
94.	handlarz skórą	-	6	4
95.	pośrednik handlowy	-	2	4
96.	handlarz sukniem	-	1	3
97.	kupiec kolonialny	-	6	2
98.	kupiec	-	34	16
99.	parasolnik	-	1	-
100.	pisarz	-	3	3
101.	ogrodnik	-	1	5
102.	fryzjer	-	1	1
103.	golibroda	-	10	8
104.	przewoźnik piwa	-	1	-
105.	drukarz wzorów tkanin	-	1	-
106.	farbiarz	-	-	1
107.	robotnik rolny	-	1	1
108.	młockarz	-	2	4

109.	czyszczący tkaniny	-	1	-
110.	handlarz cytrynami	-	2	2
111.	handlarz rybami	-	4	-
112.	handlarz solą	-	19	1
113.	handlarz starzyzną	-	1	-
114.	handlarz zbożem	-	1	-
115.	kramarz artykułów żelaznych	-	-	1
116.	sprzedawca pieprzu	-	-	1
117.	żołnierz polski	-	2	-
118.	sprzedawca tabaki	-	1	-
119.	posługacz szpitalny	-	1	-
120.	woźny szkoły żydowskiej	-	1	-
121.	podrabin	-	1	-
122.	żebrak	-	1	-
123.	kantor w szkole żydowskiej	-	1	-
124.	dworski robotn. dniówkowy	-	3	-
125.	robotnik dniówkowy	-	9	23
126.	pielęgniarsz	-	1	-
127.	położnik	-	1	-
128.	łatacz ubrań	-	1	3
129.	sieczkarz	-	6	18
130.	nauczyciel żydowski	-	10	15
131.	białoskórnik	-	-	1
132.	wybielacz wosku	-	-	1
133.	służebnik	-	-	9
134.	kramarz eleganckiej odzieży	-	-	1
135.	tłumacz	-	-	1
136.	kramarz lakoci	-	-	1
137.	handlarz winem	-	-	1
138.	pracownik stawowy	-	-	4
139.	drukarz	-	-	2
140.	brukarz	-	-	1
141.	zawody bez określeń	-	-	6

## Przypisy:

1. A. Oleksicki, Socjotopografia Białegostoku w XVIII w. w świetle Inwentarza miasta z 1771/1772 i planu Beckera z 1799 r., [w:] Studia i materiały do dziejów miasta Białegostoku, t.IV, Białystok 1985, s. 41-56.
2. tamże s. 42-43.
3. tamże s. 42.
4. tamże s. 42.
5. tamże s. 42.
6. tamże s. 51.
7. Stosunki między hr. Izabelą Branicką a Prusakami przedstawił A. Małek, Izabela Branicka a władze pruskie, 1795-1802, [w:] *Gryfita*, Białostocki magazyn historyczny, nr 2/1994 s. 2-3.
8. J. Wąsicki, Pruskie opisy miast polskich z końca XVIII wieku, Departament białostocki, Poznań 1964, s. 26-50.
9. J. Kulisz, Powszechna historia gospodarcza średniowiecza i czasów nowożytnych, t.II, Poznań 1950, s.117.
10. Imienny spis pruskich urzędników administracji terytorialnej w Białymstoku przedstawia A. Małek, Komisja Organizacyjna Kamery Wojny i Domen w Białymstoku, [w:] *Gryfita*, nr 10/1996, s. 8-11.
11. J. Wąsicki, Pruskie opisy miast..., s.52-53 podaje, iż wojsko stanowił sztab i 4 kompanie batalionu fizyliarów von Wallenitza i 1 oddział z regimentu Bośniaków von Güntera - 1019 osób (561 mężczyzn, 200 kobiet, 128 synów, 130 córek). Autor sceptycznie podchodzi do danych osobowych. Dotychczas żadne informacje statystyczne z cytowanej pozycji nie znalazły potwierdzenia w materiale źródłowym Archiwum Państwowego w Białymstoku. Jednak wobec braku innych informacji natury źródłowej zasadne jest ich przedstawienie, zwłaszcza że funkcjonują one w literaturze przedmiotu.
12. W AP w Białymstoku znajduje się zespół archiwalny "Kamera Wojny i Domen w Białymstoku". Informacja o tym zespole została opublikowana przez A. Małką w nrze 4/1993 r. kwartalnika *Białostoczczyzna*.
13. Archiwum Państwowe w Białymstoku (AP Białystok), Kamera Wojny i Domen w Białymstoku, sygn.1717a s. 40b.
14. AP Białystok, KWiD, sygn. 1717b s. 103b.
15. AP Białystok, KWiD, sygn. 1717a s. 43-60.
16. AP Białystok, KWiD, sygn. 1717b s. 110-149.
17. I. Ichnatowicz, Vademecum do badań nad historią XIX i XX wieku, T.1, Warszawa 1967, s.39
18. Dane podatkowe z tego roku można też porównać z obciążeniami mieszczan zabłudowskich, które zostały wyliczone wg talarów reńskich a nie polskich. A. Małek, Spis podatników z 24.02.1799 r. miasta Zabłudowa, Zabłudów 1995
19. A. Małek, Akta "Preussische Ordnungs - Kommission"(1799-1805) jako źródło historii miast podlaskich [w:] *Zeszyt Naukowy Muzeum Wojska*, nr 9, Białystok 1995, s. 88-95
20. Autor wziął pod uwagę dwie ważne pozycje: J. Rutkowski, Historia gospodarcza Polski, t.II, Poznań 1950.J. Kulisz, Powszechna historia gospodarcza średniowiecza i czasów nowożytnych, t.II, Warszawa 1961.
21. AP Białystok, KWiD, sygn. 1717b s. 105-109
22. A. Małek, Spis podatkowy Hasfortha jako źródło historyczne do dziejów Białegostoku okresu rządów pruskich, [w:] *Białostoczczyzna* nr 3/94, s. 9-15
23. Informacje o strukturze zawodowej Białegostoku w latach 1771/72 przedstawił w swoim tekście A. Oleksicki, op.cit., s.41-56.

## Spis mieszkańców Białegostoku z 1799 r.

Nr posesji wg planu Bec-kera	Nr posesji wg spisu	L.p.	Mieszkaniec	Profesja	Klasa podatkowa	Uwagi
1	1	1.	Ludwig Bergau	cyrulik	1	
2	2	2.	Krüger	sekretarz Kamery	2	przymusowy lokator
3	3	3.	wdowa Mengern	bez zawodu	1	
4	4	4.	wdowa Sadoska	bez zawodu	1	
5	5	5.	Fischer	kancelista Kamery	2	przymusowy lokator
6	6	6.	Ludwig Willand	kowal	1	
7	7	7.	von Michalski	polski adwokat	2	przymusowy lokator
8	8	8.	Sim. Rijchlaskij	cyrulik	3	
9	9	9.	Frantz Radkoskij	mieszczanin rolnik	3	
10	10	10.	Jan von Rudkoskij	kontroler leśny	2	
11	11	11.	Stephan Jastrzjmskij	mieszczanin rolnik	3	
12	12	12.	Krakau	tłumacz Rejencji	2	przymusowy lokator
13	13	13.	Thomas Chuchlinski	ślusarz	3	
14	14	14.	Norchert	sekretarz Rejencji	1	przymusowy lokator
15	15	15.	John. Stoleckij	mieszczanin rolnik	3	
16	16	16.	Ludwik Reuth	tokarz	0	kol., przym. lokator
17	17	17.	Mates Tomberg	kowal	3	
18	18	18.	Rogal	registrator	2	przymusowy lokator

19.	Zornitius	kancelista	2	przymusowy lokator
20.	Jos. Schlegel	sukiennik	3	
21.	Johann Seeliger	rzeźnik	1	
22.	Jos. Pikarskij	garncarz	3	
23.	Jan Dimianowicz	garbarz	1	
24.	Wawrz. Klososkij	stolarz	3	przymusowy lokator
25.	Frantz Sacitoskij	szewc	4	
26.	Georg Smolskij	introligator	3	
27.	Moses Lejser	szynkarz	2	
28.	Simon Kaspinowicz	stelmach	1	
29.	Martin Templin	stolarz	0	kolonista, przymusowy lokator
30.	Dawid Pierras	kowal	3	
31.	Abraham Gerson	szynkarz	2	przymusowy lokator
32.	Abraham Chaim	krawiec	4	
33.	Moses Michael	szynkarz	2	przymusowy lokator
34.	Jankel Moses	sprzedawca tabaki	2	
35.	Leib Esro	szynkarz	1	przymusowy lokator
36.	Abel Moses	handlarz solą	4	
37.	Kalm Gerson	szynkarz	1	przymusowy lokator
38.	Lewin Kallmann	handlarz solą	4	przymusowy lokator
39.	Rub. Kalmann	handlarz solą	4	przymusowy lokator
40.	Joh. Schaiba	kowal	2	
41.	wdowa Zaleska	po mieszczaninie rolniku	3	

		42.	Juchnicki	ślusarz		3	przymusowy lokator
27	27	43.	Knorr	registrator Rejencji	1	1	przymusowy lokator
		44.	Leijser Borach	kupiec	1		
		45.	Moses Leijser	kupiec	2		przymusowy lokator
		46.	Lapol Marcus	kupiec	2		przymusowy lokator
28	28	47.	Israel Hirsch	złotnik	1		
		48.	Choni Hirsch	kupiec	2		przymusowy lokator
		49.	Hirsch Kappel	kupiec	2		przymusowy lokator
29	29	50.	Jankel Moses	łatacz ubrań	3		
		51.	Godalge Meloch	szynkarz	2		przymusowy lokator
30	30	52.	Jan Luckiewicz	garncarz	3		
		53.	Maciej Koslocki	szewc	4		
		54.	Sushenguth	stolarz.	0		kolonista
31	31	55.	Taube Leib	radca Rejencji	1		mieszka pod nr. 126
		56.	Stehler	szynkarz i karczmarsz	1		przymusowy lokator
32	32	57.	Leib Nosen	kupiec	2		przymusowy lokator
		58.	Baer Lacher				
33	33	59.	Johann Linker	piekarz i karczmarsz	1		
34	34	60.	wdowa Kreshl	szynkarka	1		
		61.	Jacob Jochim	sieczkarsz	3		przymusowy lokator
		62.	Moses Hirsch	sieczkarsz	3		przymusowy lokator
35	35	63.	Benjamin Abraham	szynkarz	1		
		64.	Samsl. Schmul	sieczkarsz	3		przymusowy lokator
35/2	36	65.	Abrah Meijer	kramarsz	1		

		66.	Siemon Feibusch	szynkarz	1		przymusowy lokator
36		67.	Dawid Jankel	sieczkarsz	3		przymusowy lokator
		68.	Jankel Juda	sieczkarsz	3		przymusowy lokator
		69.	Minde	tłumacz	3		przymusowy lokator
		70.	Radzilbor	tłumacz	2		przymusowy lokator
37	37	71.	Isaac Jude	szynkarz	1		
		72.	Pereth Maer	złotnik	2		
38	38	73.	Jankel Jude	szynkarz	1		
		74.	Arje Marcus	nauczyciel	4		
39	39	75.	Chaim Moses	szynkarz	1		
		76.	Wirbolowski	kalkulator kamery	1		
40	40	77.	Salamon Calleb	nauczyciel	1		
		78.	Hirsch Schmul	nauczyciel	1		przymusowy lokator
		79.	Leib Mosack	handlarz ryb	3		przymusowy lokator
41	41	80.	Leijser Hirsch	kupiec	1		
		81.	Leijser Moses	krawiec	4		przymusowy lokator
42	42	82.	Leijser Hirsch	handlarz cytrynami	3		
		83.	Wolff David	handlarz cytrynami	3		przymusowy lokator
		84.	Israel Owschajj	pracownik mlyna	3		przymusowy lokator
		85.	Leib Abraham	handlarz zbożem	3		przymusowy lokator
43/44	43	86.	Aron Leib	kupiec	1		
		87.	Haagen	ingrossator Rejencji*	1		przymusowy lokator
45	44	88.	Mich. Werenoski	kowal mosiądzu	2		
		89.	Albr. Puck	szewc	3		przymusowy lokator

			90.	Gottfried Klein	szewc	3	przymusowy lokator
46	45		91.	Leib Leijser	złotnik	2	przymusowy lokator
			92.	Salmon Leib	kowal mosiądzu	3	przymusowy lokator
			93.	Suszko Marcus	furman	3	przymusowy lokator
47	46		94.	Joel Benjamin	krawiec	3	
49	47		95.	Johann Scheiba	rendant*	1	mieszka pod nr. 25
			96.	Schäl	garnrcarz	4	przymusowy lokator
48	48		97.	Jacob Piekarski			
50	49		98.	Ambros. Zakoskij	mieszczanin rolnik	4	
51	50		99.	Franz Wiliczijński	mieszczanin rolnik	4	
52	51		100.	Andr. Lukazijński	mieszczanin rolnik	4	
53	52		101.	Johann Wajjewodka	mieszczanin rolnik	4	
54	53		102.	Lukaszijński	mieszczanin rolnik	4	przymusowy lokator
55	54		103.	Pawel Stawckowski	mieszczanin rolnik	4	
			104.	Maciej Michalowicz	szewc	4	
			105.	Hohenhausen	kancelista	2	przymusowy lokator
56	55		106.	Steph. Gruszczewicz	piekarz	4	
			107.	Baer	położnik	4	przymusowy lokator
57	56		108.	Stanisław Lukiewicz	mieszczanin rolnik oraz garnrcarz	4	
58	57		109.	wdowa Halulawicz	mieszczanin rolnik	4	
			110.	Pakockij	szewc		
59	58		111.	Andr. Kosakowicz	robotnik dniówkowy	4	
61	59		112.	Cchate Abraham	kupiec	2	

\* - poborca podatkowy

			113.	Nadolny	kalkulator Kamery	2	przymusowy lokator
60	60		114.	Benjamin Siemon	kramarz	3	
			115.	Wolff Haskie	kupiec	2	przymusowy lokator
62	61		116.	Jacob Dubzejko	mieszczanin rolnik	4	
64	62		117.	Jan Horodinskij	mieszczanin rolnik	4	
65	63		118.	Wolff Marcus	furman	3	
66	64		119.	Schlaum Mann	krawiec	4	
67	65		120.	Abraham Schaps	kramarz	3	
			121.	Krüger	kancelista Rejencji	2	przymusowy lokator
			122.	Leib Marcus	kupiec	2	przymusowy lokator
68	66		123.	Jank Chaim	kramarz	3	
			124.	Hillel Jankel	kramarz	3	przymusowy lokator
			125.	Fedałge Abraham	kupiec kolonialny	3	przymusowy lokator
			126.	Jankel David	krawiec	4	przymusowy lokator
69	67		127.	Leib Abraham	szynkarz	1	
63	68		128.	Pawel Dubiejko	mieszczanin rolnik	4	
70	69		129.	Leib Israel	szynkarz wina	1	
			130.	Sutnick	strażnik pocztowy	2	przymusowy lokator
71	70		131.	Israel Hille	kupiec	1	
			132.	March Israel	szynkarz	1	przymusowy lokator
			133.	Lewin Mendel	kramarz	1	przymusowy lokator
73	71		134.	David Meijer	kupiec	1	
72	72		135.	Rumpeli	właściciel bilardu	1	
			136.	Isaac Abraham	handlarz skórami	3	przymusowy lokator

74	73	137. 138. 139. 140. 141.	Chaim Chaim Hirsch Moses Meijer Koppel Jos. Schlom Drescher	szynkarz kupiec kupiec kupiec protokolant Hipoteki	1 1 1 1 2	przymusowy lokator przymusowy lokator przymusowy lokator przymusowy lokator
75	74	142.	Michael Gerson	zegarmistrz	2	
76	75	143. 144.	Josel Mendel Isaac Meijer	szynkarz handlarz solą	1 4	przymusowy lokator
77	76	145. 146. 147.	Baer Marcus Stegmann Radziczeskij	szynkarz dyr. kancelarii Rejencji tłumacz	1 1 2	przymusowy lokator przymusowy lokator
78	77	148.	Hirsch Marcus	szynkarz	1	
79	78	149. 150. 151.	Chaie Aron Hirsch Schaie Hirsch Nochim	handlarz solą handlarz solą kupiec	2 4 1	przymusowy lokator
80	79	152.	Vincent Cudzinski	szewc	3	
81	80	153.	Pioter Luszez	mieszczanin rolnik	4	
82	81	154. 155.	Joze Deali Wustrack	zegarmistrz sekretarz Kamery	3 1	przymusowy lokator
83	82	156.	wdowa Zakrzaska	bez zawodu	3	
84	83	157. 158.	Michael Ciechanowski Marc Jatachokij	szewc garbarz	3 2	przymusowy lokator
85	84	159. 160.	wdowa Schimann Rogaskij	bez zawodu bednarz	3 4	przymusowy lokator

86	85	161.	Krube	sekretarz Kamery	1	
87	86	162.	wdowa Pietorska	bez zawodu	3	przymusowy lokator
88	87	163. 164.	Winkelmann Laie Owschaie	podatkoborca kramarz	1 2	
89	88	165.	Chaim Meijer	karczmarz	1	
90	89	166. 167.	Moses Baer Isaac Josel	szynkarz kramarz	1 3	przymusowy lokator
92	90	168. 169.	Majjer Hirsch Schlesinger	księgarz komisarz Hipoteki	1 1	przymusowy lokator
93	91	170.	Pine Aron	piowowar	1	
94	92	171.	Joskel Leib	szynkarz	2	przymusowy lokator
95	93	172.	Hertz	kancelista Rejencji	2	
97	94	173. 174.	Daniel Moses Jacobson	piowowar szef posłańców Rejen.	1 2	
96	95	175.	Jahn	sekretarz Rejencji	1	
98	96	176. 177. 178.	Sarel Moses Josel Israel Rafaël Moses	szynkarz kupiec kramarz galanterii	1 1 0	przymusowy lokator kolonista
99	97	179. 180.	Bartel Jasobeck Jan Msanskij	garncarz murarz	3 4	przymusowy lokator
100	98	181.	Ant. Jasobeck	mieszczanin rolnik	4	
101	99	182.	pusty			
102	100	183.	Math. Żubrziński Angl. Puchalski	mieszczanin rolnik mieszczanin rolnik	4 4	

103	101	184.	Adam Nylizyński	mieszczanin rolnik	4	
104	102	185.	Nikol. Hdlukewicz	szewc	4	
105	103	186.	Jacob Weileczuk	mieszczanin rolnik	4	
106	104	187.	wdowa Jacknicka	mieszczanin rolnik	4	
107	105	188.	Simon Wilczjński	mieszczanin rolnik	4	
108	106	189.	Fr. Malewicz	mieszczanin rolnik	4	
109	107	190.	Mikol. Popplaski	mieszczanin rolnik	4	
110	108	191.	Kosm. Lotoskij	mieszczanin rolnik	4	
111	109	192.	Sim. Sdanowicz	mieszczanin rolnik	4	
112	110	193.	Martin Kasolawski	mieszczanin rolnik	4	
113	111	194.	Jacob Pankiewicz	mieszczanin rolnik	4	
114	112	195.	Wojc. Swislaskij	mieszczanin rolnik	4	
115	113	196.	Żendr. Hrijniwski	mieszczanin rolnik	4	
116	114	197.	Joh. Czichanowski	mieszczanin rolnik	4	przymusowy lokator
117	115	198.	Maciej Buczinskij	szewc	4	
118	116	199.	wdowa Jablonska	po mieszczaninie rolniku	4	
119	117	200.	Stanisław Jaruczewski	parasolnik	0	przymusowy lokator
120	118	201.	Stanisław Poplawski	mieszczanin rolnik	4	
121	119	202.	Staph. Dremskij	mieszczanin rolni	4	przymusowy lokator
122	120	203.	Jos. Cudoski	stolarz	3	
		204.	Franz Zawuckij	robotnik dniówkowy	4	
		205.	Jan Andrzejewski	mieszczanin rolnik	4	
		206.	Leib Hirsch	kupiec	1	
		207.	Maijer Aron	kupiec	1	przymusowy lokator

123	121	208.	Chaim Marcus	pośrednik handlowy	3	przymusowy lokator
124	122	209.	zamieszkaný przez wojsko Walpucki	podatkoborca	2	
125	123	210.	David Hilleb	handlarz skórami	2	
126	124	211.	Taube Laie	piwowar	1	
127	125	212.	Samuel Pinkus	kramarz	3	przymusowy lokator
128	126	213.	Eisac Lewin	kramarz	2	
129	127	214.	Baer Menke	handlarz solą	2	
130	128	215.	Hirsch Baer	kupiec kolonialny	1	
		216.	wdowa Ester	po handlarzu skórami	3	
		217.	Chai Hirsch	handlarz solą	3	
		218.	Seelig Lewin	handlarz solą	4	
		219.	Mates Jankel	kupiec kolonialny	3	
		220.	Mons Chaim	handlarz skórami	4	
131	129	221.	Joh. Rehleder	sukiennik	2	
132	130	222.	Ignaz Suszjński	stolarz	3	
133	131	223.	Bandorf	posłaniec Kamery	4	
134	132	224.	wdowa Reijmann	po gospodarzu rolnym	2	
135	133	225.	Sijlo Hrijniwicki	kowal	3	
		226.	wdowa Barczijnska	bez zawodu	3	
		227.	Malck		4	
136	134	228.	Jos. Radiszewski	bez zawodu	3	
		229.	v. Klingsporn	sekretnarz Kamery	1	przymusowy lokator
137	135	230.	Jacob Dicka	dzierżawca mlyna	2	



138	136	231.	Kant	drukarz	1	
139	137	232.	Franz Przywalski	polski żołnierz	4	
140	138	233.	wdowa Kosłowska	bez zawodu	3	
141	139	234.	Simon Kosłowska	stolarz	4	
142	140	235.	Johann Kudrjick	kuchmistrz dworski	3	
143	141	236.	Bauer	ogrodnik	0	
144	142	237.	Maciej Winiarski	robotnik dniówkowy	4	
145	143	238.	Macej Sadoskij	siodlarz	4	przymusowy lokator
146	144	239.	Szjijm Nierscjturski	ptasznik	4	
147	145	240.	Maci Bindzigeski	szklarz	4	
148	146	241.	Wasenberg	kalkulator Refencji	2	przymusowy lokator
149	147	242.	Dom parafialny i majątności Św. Rocha	własność Kościoła kat.	1	
150	148	243.	Goilel Schau	mistrz ciesielski	0	kolonista
151	149	244.	Schneider	aktuariusz sądu pow.*	2	
152	150	245.	Marc Garoroski	mieszczanin rolnik	4	
153	151	246.	Biegon	główny pisarz kasy	2	przymusowy lokator
154	152	247.	Falk	rendant	1	
155	153	248.	Jos. Miliskij	robotnik dniówkowy	4	
156	154	249.	Hojjer	tlumacz Hipoteki	2	przymusowy lokator
157	155	250.	Maccey Paczkowski	kominiarz	4	
158	156	251.	Peter Kaufmann	garniarz	3	
159	157	252.	Rijkert	egzekutor Refencji	4	przymusowy lokator
160	158	253.	Macciej Daszkoski	radca leśny	3	

\* - pisarz sądowy, archiwista

156	153	253.	Franz Malecki	młockarz	3	
157	154	254.	Michael Petrikoski	robotnik dniówkowy	4	
158	155	255.	Anelor	kancelista Kamery	2	przymusowy lokator
159	156	256.	Wajjde	fizylier	4	
160	157	257.	Kollmann	murarz	0	kolonista
161	158	258.	Adam Zabłocki	muzyk	2	
162	159	259.	Radicke	radca powiatowy	1	
163	160	260.	Mueller	radca pow. i buchalter	1	
164	161	261.	Basel Barcercki	czyszczący tkaniny	4	
165	162	262.	Bened. Markewicz	karczmarz	3	
166	163	263.	Gottlieb Schultz	piekarz	4	przymusowy lokator
167	164	264.	Feibus Marcus	piwowar	1	
168	165	265.	Simon Isaac	nauczyciel	3	
169	166	266.	Isaac Simon	szynkarz	2	przymusowy lokator
170	167	267.	Schoennemann	sekretarz powiatowy	1	przymusowy lokator
171	168	268.	Carl Bergau	piwowar	1	
172	169	269.	Zimmerman	mistrz ciesielski	0	kolonista
173	170	270.	Abraham Skmerel	karczmarz	1	
174	171	271.	Majewskij	komisarz Hipoteki	1	przymusowy lokator
175	172	272.	Aron Abraham	piwowar	1	
176	173	273.	Gerson David	handlarz solą	3	
177	174	274.	Hexy	sekretarz Poczty	1	
178	175	275.	Israel Schlaum	kramarz	1	
179	176	276.	Schlegel	aptekarcz	1	

170	167	276.	Schlom Joseph	kramarz	1	
171	168	277.	Hirsch Schmul	piwowar	1	przymusowy lokator
		278.	Leijser Hirsch	młynarz	3	
		279.	Rathke	sekretarz Kamery	1	
		280.	Danheiser	listonosz	4	
		281.	Marx	fryzjer	4	
172	169	282.	Leib Borach	szynkarz	1	przymusowy lokator
		283.	Schmul Israel	kupiec	1	
		284.	Boruch Monashe	handlarz solą	3	
173	170	285.	Weck	dyrektor Poczty	1	
		286.	Czyż	landrat	1	
174	171	287.	Isaac Abraham	krawiec	3	
		288.	Chenje Hirsch	kowal mosiądzu	4	
		289.	Chaim Salomon	krawiec	3	
175	172	290.	Nochem Peritz	postugacz szpitalny	4	
176	173	291.	Elias Lewin	rzeźnik	2	
		292.	Jos. Bublak	szewc	4	
177	174	293.	Schlau Leijser	krawiec	3	
		294.	Lewin Abraham	handlarz solą	3	
		295.	Moses Schlaum	krawiec	3	
178	175	296.	Hirsch Isaak	kramarz	2	
		297.	Leib Salmon	krawiec	3	
179	176	298.	Josel Gedalge	szewc	3	
180	177	299.	Wolff Lewin	pracownik gorzelni	4	

181	178	300.	Leib David	krawiec	3	
		301.	Mendel Josel	rzeźnik	2	
		302.	Moses Leib	golibroda	3	
		303.	Maijer Marcus	krawiec	3	
182	179	304.	Leib Hirsch	krawiec	3	
183	180	305.	Daniel Lewin	szewc	3	
		306.	Hirsch Jankel	furman	3	przymusowy lokator
184	181	307.	Dan Leijser	handlarz mąką	3	
		308.	Baer Limcke	krawiec	4	
185	182	309.	Abraham Moses	kuśnierz	3	
186	183	310.	Owsch. Abraham	kramarz	2	
187	184	311.	Hesh	poslaniec Rejencji	3	
188	185	312.	Hirsch Schaber	szewc	3	
		313.	Josel David	krawiec	4	
189	186	314.	Aron Lewin	szynkarz	1	
190	187	315.	Wolff Cateł	gorzelnik	3	przymusowy lokator
		316.	Jankel Hirsch	szewc	4	
		317.	Leib Jankel	kuśnierz	4	
191	188	318.	Cateł Elias	nauczyciel	3	
		319.	Hirsch Aron	handlarz rybami	4	
		320.	Salomon Nishon	rzeźnik	2	
192	189	321.	Elias Hirsch	krawiec	3	
		322.	Wolff Israel	kramarz	3	przymusowy lokator
193	190	323.	Laubach	poslaniec Rejencji	3	

194	191	324.	Marcus Hirsch	krawiec	3	
195	192	325.	Isaac Moses	krawiec	4	
196	193	326.	Borach David	krawiec	4	
197	194	327.	Kreuschner	poslaniec Hipoteki	3	
198	195	328.	Wolff Abram	piekarz	3	
199	196	329.	Nossen Abraham	krawiec	4	
200	197	330.	Israel Borach	kuśnierz	3	
201	198	331.	Feibel Abraham	krawiec	4	
202	199	332.	Moses Borach	kuśnierz	4	
201/2	200	333.	Marcus Elias	krawiec	4	
203	201	334.	Israel Moses	kuśnierz	4	
204	202	335.	Chanc Josel	szynkarz	3	
		336.	Borach Israel	kuśnierz	3	
		337.	Samuel Borach	kuśnierz	4	
		338.	Ledal Aron	nauczyciel	3	
		339.	Schlom Aron	kupiec	1	
		340.	Hirsch Moses	kramarz	3	
		341.	Salmon Hirsch	handlarz mąką	3	
		342.	Marcus Wolff	furman	3	
		343.	Chaim Salomon	krawiec	4	
		344.	Baer Moses	dzierzawca młyną wodn.	3	
		345.	Jankel Josel	krawiec	3	
		346.	Abraham David	handlarz mąką	3	
		347.	Leib Josel	rzeźnik	2	

205	203	348.	Josel David	krawiec	4	
206	204	349.	Chonc Hirsch	piekarz	3	
207	205	350.	Marcus Chonc	handlarz mąką	4	
208	206	351.	Isaak Elias	krawiec	4	
209	207	352.	Leijser Falk	wzornik tkanin	3	
210	208	353.	Samuel Vigdor	piekarz	4	
211	209	354.	Nochim Lehrle	krawiec	3	
		355.	Israel Schlomm	rzeźnik	2	
		356.	Selig Marcus	handlarz mąką	3	
		357.	Kuschel Nochim	pracownik warzelni piwa	3	
		358.	David Beretz	rzeźnik	2	
		359.	Schinnc Jankel	robotnik rolny	4	mieszka w Grodnie
		360.	Zimmermann	kuśnierz	3	przymusowy lokator
		361.	Lewin Abraham	kuśnierz	4	
		362.	Abraham Lewin	po golibrodzie	4	
		363.	wdowa Poltoraczka	ślusarz	2	
		364.	Macz. Ratzkewicz	sze>wc	3	
		365.	Paul Woronka	dyrektor Kamery	1	
216	213	366.	Troschel	kancelista Hipoteki	2	
217	214	367.	Plett	komisariusz Hipoteki	1	
218	215	368.	Daehring	sze>wc	4	
219	216	369.	George Gnesota	garncarz	4	
		370.	Pioter Pikarski	robotnik dniówkowy	4	
		371.	Steph. Naganoski			

220	217	372.	Josel Feibusch	krawiec	4	
		373.	Leib Josel	krawiec	4	
		374.	Cezachae Elkon	kuśnierz	4	
221	218	375.	Aron Simon	krawiec	4	
		376.	Jankel Lewin	pisarz synagogi	4	
222	219	377.	Marcus Abraham	handlarz mąką	3	
		378.	Abraham Scheine	krawiec	4	
223	220	379.	Owschajj Seelig	kuśnierz	3	
224	221	380.	Lewin Seelig	handlarz rybami	3	
225	222	381.	David Lewin	piekarz	3	
		382.	Seelig Marcus	piekarz	4	
		383.	Kappel Seelig	handlarz rybami	4	
		384.	Moses Seelig	krawiec	4	
		385.	Lewin Daniel	krawiec	4	
226	223	386.	Alberti	krawiec	0	kolonista
227	224	387.	Aron Lewin	piekarz	3	
228	225	388.	Kusare Pelter	pośrednik handlowy	3	
		389.	Leib Hirsch	krawiec	4	
		390.	Hirsch Marcus	krawiec	4	
		391.	Isaac Haskel	krawiec	4	
229	226	392.	Jankel Abraham	piwowar	1	
		393.	Mendel Elkan	kupiec	1	
230	227	394.	Wassensleben	radca leśny	1	
231	228	395.	Pelett Moses	szynkarz	1	

232	229	396.	Moses Baer	szynkarz	1	
		397.	Jankel Moses	handlarz solą	3	
233	230	398.	Josel Jankel	rzeźnik	1	
		399.	Leib Josel	krawiec	3	
		400.	Abraham Josel	krawiec	3	
		401.	Isaac Josel	krawiec	3	
		402.	Pawel Samuel	krawiec	3	
		403.	Hirsch Moses	szewc	4	
234	231	404.	Moses Lewin	piekarz	3	
		405.	Estre Lewin	handlarz mąką	4	
235	232	406.	Isaac Moses	szynkarz piwa	2	
		407.	Mejjer Lewin	kupiec	1	
236	233	408.	Isaac Schlome	piekarz	3	
		409.	Karol Thurm	szklarz	0	kolonista, przymusowy lokator
237	234	410.	Koppel Borack	kuśnierz	2	
		411.	Josel Jacob	krawiec	4	
		412.	Sigmuntowiz	szewc	4	
238	235	413.	Gerson Siemon	krawiec	3	
		414.	Baer Jeremia	krawiec	4	
		415.	Ruben Lewin	szewc	4	
239	236	416.	Moses Schaul	nauczyciel	4	
240	237	417.	David Lewin	muzykant	3	
		418.	Judel Abraham	krawiec	4	

			419.	Josel David	krawiec	4	
241	238	Jankel Borach	420.	Jankel Borach	handlarz mąką	3	
242	239	Chaske Isaac	421.	Chaske Isaac	szewc	3	przymusowy lokator
	242	Borach Jossel	422.	Borach Jossel	pisarz		
243	240	Moses Lewin	423.	Moses Lewin	furman	3	przymusowy lokator
	244	Salmon Wolff	424.	Salmon Wolff	krawiec	4	
	245	Sorrach Elias	425.	Sorrach Elias	pracownik warzelni piwa	4	
244	241	wdowa Wawrijnice	426.	wdowa Wawrijnice	bez zawodu	3	
245	242	Israel Hilleb	427.	Israel Hilleb	strazak	2	
	243	Borach Salomon	428.	Borach Salomon	pracownik słodowni	4	przymusowy lokator
	244	Moses Isaac	429.	Moses Isaac	strazak	2	
	245	Salomon Wolff	430.	Salomon Wolff	krawiec	4	przymusowy lokator
	246	Feibusch Siemon	431.	Feibusch Siemon	słodownik	2	
247	244	wdowa Phrchipowicz	432.	wdowa Phrchipowicz	po garnrcarzu	3	
248	245	Fabian Pikarski	433.	Fabian Pikarski	garnrcarz	3	
249	246	Martin Kresota	434.	Martin Kresota	cieśla	3	
250	247	Simon Pikarski	435.	Simon Pikarski	garnrcarz	3	
251	248	Jankel Schlomm	436.	Jankel Schlomm	szynkarz	2	
252	249	Stanisław Kopiski	437.	Stanisław Kopiski	garnrcarz	3	
253	250	Mikol. Burjinski	438.	Mikol. Burjinski	mieszczanin rolnik	4	
254	251	Mancee Leib	439.	Mancee Leib	muzykant	4	
255	252	Tachel Leib	440.	Tachel Leib	golbroda	3	
	253	Nesson Abraham	441.	Nesson Abraham	krawiec	4	
	254	Moses Wolff	442.	Moses Wolff	rzeźnik	3	

256	253	Baer Leijser	443.	Baer Leijser	rzeźnik	1	
	254	Aron Baer	444.	Aron Baer	rzeźnik	2	
257	254	Baer Levin	445.	Baer Levin	pielęgniarz	4	
	255	Jos. Baer	446.	Jos. Baer	handlarz skórami	2	przymusowy lokator
	256	Jone Moses	447.	Jone Moses	krawiec	4	
258	255	Schmul Schlaum	448.	Schmul Schlaum	szynkarz	1	
259	256	Elias Schmul	449.	Elias Schmul	kupiec	1	
260	257	Jankel Jude	450.	Jankel Jude	krawiec	3	
	258	Hirsch Hackel	451.	Hirsch Hackel	krawiec	4	przymusowy lokator
261	258	Baer Aron	452.	Baer Aron	krawiec	3	
	259	Kalm Hirsch	453.	Kalm Hirsch	handlarz galanterią	1	
262	259	Jakel Meijer	454.	Jakel Meijer	szynkarz	1	
	260	Elias Leib	455.	Elias Leib	nauczyciel	4	
	261	Sohie Feibus	456.	Sohie Feibus	handlarz skórami	3	
263	260	Jankel Isaac	457.	Jankel Isaac	kramarz	2	
	261	Borach Hirsch	458.	Borach Hirsch	kupiec	1	
264	261	Jude Borach	459.	Jude Borach	kuśnierz	3	przymusowy lokator
	262	Schachne Hirsch	460.	Schachne Hirsch	szynkarz	3	
266	262	Abel Joseph	461.	Abel Joseph	młockarz	3	
267	263	Moses Mejrim	462.	Moses Mejrim	krawiec	3	
	264	Baer Jude	463.	Baer Jude	handlarz mąką	3	
265	264	Leib Jude	464.	Leib Jude	piekarz	3	
	265	Naptanlij Jude	465.	Naptanlij Jude	handlarz mąką	3	przymusowy lokator
268	265	wdowa Baer	466.	wdowa Baer	bez zawodu	4	

269	266	467.	Isaac Chaim	handlarz solą	3	
		468.	Isaac Abraham	podrabin	4	
		469.	Salomon David	krawiec	4	
270	267	470.	Hirsch Lewin	handlarz solą	2	
271	268	471.	Mendel Moses	rzeźnik	2	
	269	472.	Schlaum Chaim	krawiec	3	
272	270	473.	Baer Borach	handlarz solą	3	
273	271	474.	Radi Faibusch	rzeźnik	1	
		475.	Peisas Isaac	kuśnierz	4	
274	272	476.	Isaac Abraham	kuśnierz	3	
276	273	477.	Schmul Lewin	woźny szkolny	4	
275	274	478.	Leijser Hirsch	rzeźnik	1	
277	275	479.	Siemon Leszkewicz	piekarz	3	
278	276	480.	Kudisch Schmul	krawiec	3	
		481.	Schapse Kadisch	krawiec	4	przymusowy lokator
279	277	482.	Mendel Elias	krawiec	3	
		483.	Schmul Elias	krawiec	4	przymusowy lokator
280	278	484.	Moses Hirsch	nauczyciel	3	
		485.	David Hirsch	kuśnierz	4	
282	279	486.	Jankel Leijser	pracownik warzelni piwa	4	
		487.	Leijser Jacob	krawiec	4	
281	280	488.	Marcus Hirsch	krawiec	3	
283	281	489.	Hirsch Marcus	krawiec	3	
		490.	Abram Bolter	kominiarz	4	

284	282	491.	Lewin Seelig	krawiec	3	
		492.	Abraham Salomon	krawiec	4	
285	283	493.	Leib Hirsch	szewc	3	
		494.	Moses Salomon	piekarz	4	
286	284	495.	Nisin Nosen	przewoźnik piwa	4	
287	285	496.	Mendel Jankel	żebzak	0	
		497.	Kalm Hirsch	kupiec	1	
288	286	498.	Israel Baer	kantor szkolny	3	
		499.	Majjer Baer	młynarz	3	przymusowy lokator
289	287	500.	David Benjamin	krawiec	3	
		501.	Eisas Ruben	krawiec	4	
290	288	502.	Samuel Gerson	szewc	3	
291	289	503.	Isaac Lewin	piekarz	3	
292	290	504.	wdowa Rachelschops	po piekarzu	3	
		505.	Abram Schmul	krawiec	4	przymusowy lokator
293	291	506.	Georg Jaroszewicz	mistrz ciestelski	0	mieszka w Słobodzie
		507.	Beutelsbach	robotnik dniówkowy	4	kolonista, przym. lokator
294	292	508.	Baer Simon	piekarz	3	
295	293	509.	Isaac Aron	szklarz	3	przymusowy lokator
		510.	Moses Meijer	szewc	4	
		511.	Lewin Leijser	rzeźnik	1	
296	294	512.	Leib Chonc	krawiec	4	przymusowy lokator
		513.	Oscher Abraham	krawiec	3	
297	295	514.	Moses Hirsch	krawiec	3	

298	296	515.	Chonc Abram	rzeźnik	1	
299	297	516.	Thobias Abram	kuśnierz	3	
300	298	517.	Lorentz Gruczinski	robotnik	4	
301	299	518.	Baer Falck	piwowar	1	
	300	519.	Isaac Jankel	stodownik	2	
302	300	520.	Josel Schaie	pracownik warzelni piwa	3	kolonista
	301	521.	Anton Drenwoskij	robotnik dniówkowy	0	
303	301	522.	Sperling	służący w sądzie powiat.	4	
	302	523.	Jan Lacharias	służebny dworski	4	
304	302	524.	Jos. Jaroszewicz	muzykant	4	
305	303	525.	Walesczuk	posłaniec dworski	4	
	304	526.	Ratke	rendant	1	
306	304	527.	Biackoski	kominiarz	4	
307	305	528.	Leib Henoch	stolarz	3	kolonista
	306	529.	Wahrendorf	mistrz murarski	0	
308	306	530.	Tobias Leib	krawiec	3	
	307	531.	Jeremias Hirsch	krawiec	4	przymusowy lokator
309	307	532.	Abraham Jankel	krawiec	4	
	308	533.	Daniel Jankel	nauczyciel	3	
310	308	534.	Jankel Schmul	furman	3	
311	309	535.	Jos. Borach	pracownik warzelni piwa	3	
311/2	310	536.	Leijser Lewin	golibroda	3	
	311	537.	Dietrich	protokolant sądu powiat.	2	
312	311	538.	Isaac Marcus	sieczkarz	3	

			Abel Jankel	krawiec	3	
313	312	539.	Meled Israel	kramarz	2	
314	313	540.	Irzig Hennoch	furman	3	
315	314	541.	Hirsch Peisach	krawiec	3	
	315	542.	Wolff Benjamin	kramarz	3	
316	315	543.	Marcus Abram	golibroda	3	
	316	544.	Jankel Abram	rzeźnik	2	
	317	545.	Wolff Isaac	golibroda	4	
317	316	546.	Daniel Schlaum	nauczyciel	3	przymusowy lokator
	318	547.	Moses Jude	handlarz solą	3	
	319	548.	Leijser Abram	krawiec	4	
	320	549.	Salomon Marcus	furman	4	
318	317	550.	Isaac Samuel	golibroda	3	
319	318	551.	Hirsch Schmul	kramarz pasmanterii	3	
	319	552.	Lewin Hirsch	kramarz	1	przymusowy lokator
320	319	553.	Baer Hirsch	introligator Kamery	2	
321	320	554.	wdowa Maczejjowa	bez zawodu	4	
	321	555.	Dobrowolski	tłumacz Rejencji	2	
322	321	556.	Owschaj Meijer	krawiec	3	
323	322	557.	Moses Schmul	kupiec	1	
	323	558.	Isaac Schmul	kupiec	1	
324	323	559.	Tobias Leijser	kramarz pasmanterii	3	
	324	560.	Liepmann Hirsch	handlarz solą	3	
	325	561.	Jone Schlaum	kramarz pasmanterii	3	

325	324	562.	Radcke	egzekutor Powiatowej Komisji Sądowej	4
326	325	563.	Hirsch Wolff	kramarz pasmanterii	3
	326	564.	Onschai Hirsch	kramarz pasmanterii	4
	327	565.	Lewin Moses	kramarz	3
327	326	566.	Salmon Chaim	kupiec	1
328	327	567.	Daniel Moses	kramarz	2
	328	568.	Daniel Leib	krawiec	3
	329	569.	Hirsch Leijser	kupiec	1
329	328	570.	Simch. Lewin	kramarz	2
	329	571.	Hirsch David	szynkarz	2
330	329	572.	Jankel David	piwowar	1
	330	573.	Wolff Schlaum	krawiec	3
	331	574.	Moses Jankel	krawiec	3
331	330	575.	Moses Isaac	piwowar	1
332	331	576.	Schaub Baer	faktor	1
	332	577.	Krieger	kasjer Rejencji	2
333	332	578.	Catel Schlaum	szynkarz	1
	333	579.	Leib Catel	kupiec	1
	334	580.	Nosser Meijer	kupiec kolonialny	1
	335	581.	Abraham Marcus	furman	3
	336	582.	Præsser	kontroler ceł i podatków	1
334	333	583.	Josef Leijser	golibroda	4
	334	583.	Josef Jude		

335	334	584.	Leib Josef	golibroda	4
	335	585.	Lewin Schaine	szynkarz	1
	336	586.	Szlomskij	kupiec	1
336	335	587.	Abraham Lewin	szynkarz	1
	336	588.	Marcus Moses	handlarz suknem	1
337	336	589.	Elias Samuel	szynkarz wina	1
	337	590.	Piaseckij	kontroler podatków	2
	338	591.	Charisius	radca powiatowy	1
338	337	592.	Hirsch Jankel	piwowar	1
	338	593.	Moses Hirsch	kramarz	2
	339	594.	August Star	blacharz	3
339	338	595.	Leib Abraham	handlarz solą	3
	339	596.	Salmon Abram	szynkarz	1
340	339	597.	Abraham Lange	kupiec kolonialny	1
	340	598.	Seelig Lange	szynkarz	1
341	340	599.	Ilka Meijer	piwowar	1
	341	600.	Chaim Moses	kupiec kolonialny	1
	342	601.	Berja Moses	szynkarz wina	1
342	341	602.	Lewin Josef	polski adwokat	2
	342	603.	Humicki	bez zawodu	1
343	342	604.	wdowa Baker	radca finansowy Kamery	1
	343	605.	Reinhardt	radca Kamery	1
344	343	606.	Jackstein	szynkarz	1
345	344	607.	Schwagenius		



347	345	608.	Siostry Miłostierdzia	klasztor	0	własność domu
346	346	609.	von Metelski	polski adwokat	1	
		610.	Mirus	dyrektor Kamery	1	
		611.	Dedekind	radca Kamery	1	
		612.	Pequillhen	radca Kamery	1	
		613.	Weiss	radca Kamery	1	
		614.	Hadsche	radca tajny	1	
		615.	Hoeninge	sekretarz Kamery	1	
348		616.	Deheish	marszałek dworski	1	folwark dworski
		617.	Matuszewicz	podskarbi dworski	1	
		618.	Wilczewski	adwokat	1	
		619.	Poplawski	sekretarz	1	
		620.	Scheube	cukiernik	2	
		621.	Maliczewicz	kucharz nadworny	2	
		622.	Tiasellij	koniuszy	1	
		623.	Richter	dworski garderobiany	1	
349		624.	Schmidt	radca Kamery	1	folwark
		625.	Lipinski	chirurg powiatowy	2	budynek fabryki
		626.	Casimir	pomocnik	4	
		627.	Kopka	egzekutor Kamery	4	
		628.	Stroj	posłaniec kasy	4	
		629.	Treibteib	szlujący administracyjny	4	
		630.	Lange	kancelista Hipoteki	2	
		631.	Michał Jablonski	kowal dworski	2	

350	347	632.	Casp. Czaczkowski	stelmach dworski	2	
351	348	633.	Jacob Michaelis	pomocnik chirurga	1	pokój w młynie
		634.	Siemon Jaworowski	dworski szlujący	3	
		635.	Andree	radca Rejencji	1	
				ds małoletnich		
352	349	636.	Hippel	radca Rejencji	1	posiadłość dworu
353	350	637.	von Kaczerowski	dworski vicekoniuszy	2	
		638.	Stanisław von Kaczerowski	asystent registratora	2	
				Rejencji		
354	351	639.	Scholle	radca Rejencji	1	
355	352	640.	Gebhardt	główny rendant	1	
		641.	Borrowski	registrator Kamery	1	
356	353	642.	von Schulenburg	radca Kamery	1	posiadłość dworu
357	354	643.	Casper Prenzinskiej	przewoźnik	2	
358	355	644.	Bartol. Praga	stolarz	2	
		645.	Labesius	radca kryminalny	1	
359	356	646.	Paul Korbuth	bednarz	2	
		647.	Terpitz	radca Rejencji	1	
360	357	648.	Steph. Kowalewski	kowal	3	
361	358	649.	wdowa Pawelski	bez zawodu	3	
		650.	Blashek	registrator Kamery	1	
362	359	651.	Mart. Lukulski	bez zawodu	3	
363	360	652.	Schushler	kalkulator Kamery	2	
364	361	653.	Mathis Matlinski	szewc	3	

		654.	Bartricz	kancelista Rejencji	2
365	362	655.	Albert Okraczinski	sluga dworski	3
366	363	656.	Math. Juchnitzki	stolarz	3
367	364	657.	Pawel Kowalewski	stelmach	3
368	365	658.	Basilius Lischewitz	sluga dworski	3
369	366	659.	Kasimir Kuszniewski	sluga dworski	3
		660.	Koeller	tumacz Hipoteki	2
370	367	661.	Bartel. Boijnowski	bez zawodu	3
		662.	Bratonius	tumacz Kamery	1
372	368	663.	Anth. Jendrzejewski	gospodarz rolny	3
		664.	Plock	radca Rejencji	1
371	369	665.	wdowa Chuchlinski	bez zawodu	3
		666.	Rentz	kancelista Kamery	2
373	370	667.	Adam Braga	stolarz	3
374	371	668.	Marczin Justnitzki	piwowar	2
375	372	669.	v. Hrieniewitzki	dworski pisarz	2
376	373	670.	Adam Langkammer	kotlarz	1
		671.	Johann Holtzenberg	szewc	4
377	374	672.	Mateus Wojewietzki	siodlarz	3
		673.	Gallwitz	sekretarz Kamery	1
378	375	674.	Mich. Lawitzki	slusarz	3
379	376	675.	Andr. Lowicki	slusarz	3
		676.	Schultz	rendant	1
		677.	Earl Zaelner	kwestor	2

380	377	682.	Martin Riehmann	slusarz	3
		683.	Holland	rendant kasy budowlanej	1
381	378	684.	wdowa Januszewskij	bez zawodu	3
		685.	Hausleiter	kancelista Kamery	2
382	379	686.	Schultz	kalkulator Kamery	1
383	380	687.	Joh. Schloettcher	blacharz	2
384	381	688.	wdowa Koslowska	bez zawodu	3
		689.	Talksdorff	sekretarz kancelarii	1
385	382	690.	Schlik	główny kasjer	1
386	383	691.	Laurentz Borkowskij	bez zawodu	3
		692.	Haupt	sekretarz kancelarii	1
387	384	693.	Eklert	kalkulator Kamery	1
388	385	694.	von Czernich	architekt dworski	1
389	386	695.	Georg Fictulewicz	bez zawodu	3
		696.	Kumietzki	kancelista Rejencji	2
390	387	697.	Antoni Herliczka	malarz	2
		698.	Leubeck	radca Rejencji	1
391	388	699.	Stanisl. Szenerutzki	szynkarz	2
392	389	700.	Theodor Antolewicz	dworski robotnik dniówkowy	b. ubogi

393	390	701.	Bartel. Wallewicz	dworski robotnik dniówkowy		b. ubogi
394	391	702.		dworski robotnik dniówkowy		b. ubogi
395	392	703.	Jos. Szinowka	malarz	4	
396	393	704.	Adam Sawitzkij	murarz	4	
398	394	705.	Paul Sawitzkij	młynarz wiatraczny	2	
399	395	706.	Thomas	kucharz	1	
400	396	707.	Back	gospodarz rolny	4	
401	397	708.	Adalbert Żubritzki	po piwowarze	2	
	398	709.	wdowa Kraine	bednarz	3	
	399	710.	Frantz Eliassowitz	bez zawodu	4	
405	400	711.	wdowa Kowarczisk	mieszczanin rolnik	4	
406	401	712.	Cass. Czerniawski	garbarz	1	
407	402	713.	Heinrich Frick	budynek przeznaczony na potrzeby szkoły		
408	403	714.	wdowa Osmianka	po mieszczaninie rolniku	4	
409	404	715.	Eggereling	kalkulator Kamery	2	
	404	716.	Matheus Wojtulewicz	pisarz miejski	0	zwolniony
	405	717.	Celehrt	służący Rejencji	4	
410	405	718.	Fabian Wojtulewicz	garbarz	3	
411	406	719.	Johann Bochum	garbarz	2	
	407	720.	Malchaw	radca Rejencji		
412	407	721.	Sziemann Mankowski	szewc	4	

412/2	408	722.	Chawinski	służący	4	
413	409	723.	Carol Krupicki	dworski piekarz	4	
414	410			szpital wojskowy		dominium
415						
416	411	724.	Tomaczewski	mieszczanin rolnik	4	4
417	412	725.	Benjamin Kilscha	goliobroda	0	kolonista
418	413	726.	Jos. Gozabik	kowal	4	wł. Kościola kat.
	414	727.	Lorenz Wilczinski	służący parafialny	0	wł. Kościola kat. robotnik dniówkowy
419	414	728.	Grzegorz Ostarszeski	służący parafialny	0	wł. Kościola kat. robotnik dniówkowy
420	415	729.	Carol Ostarszeski	służący parafialny	0	wł. Kościola kat. robotnik dniówkowy
421	416	730.	Andr. Zawacki	bez zawodu	4	wł. Kościola kat. uprawia 1/4 hufe gruntu dworskiego oraz ma 2 tygodnie zająć tamże jw
422	417	731.	wdowa Starziński	bez zawodu	4	jw
423	418	732.	Sim. Korbut	bez zawodu	4	jw
424	419	733.	Mates Guzowski	bez zawodu	4	jw
425	420	734.	Adalbert Fakowski	bez zawodu	4	jw
426	421	735.	Adalbert Sawicki	bez zawodu	4	jw
427	422	736.	Anton Jackowski	bez zawodu	4	jw
428	423	737.	von Deheis	marszałek dworu		

429	424	738.	Jacob Kudinskij	leśniczy dworski	1	
430	425	739.	Adalbert Kudinskij	leśniczy dworski	1	
432	426	740.	Stanislaus Josobek	mieszczanin rolnik	4	
433	427	741.	Jacob Rosalli	mieszczanin rolnik	4	
434	428	742.	Staphan Kaliczinskij	mieszczanin rolnik	4	
435	429	743.	Rawence	fyzyk powiatowy	1	przymusowy lokator
436	430	744.	Ternau	protokolant Inkwizytoriatu	2	
437	431	745.	Luz	radca Rejencji	1	
438	432	746.	Lietke	registrator Rejencji	2	
439	433	747.	Holtz	kancelista Rejencji	2	
440	434	748.	Holobowitz	szklarz	4	
441	435	749.	Rosentreter	radca celny	1	
442	436	750.	Ochm	radca Rejencji	1	
443	437	751.	Schultz	radca Kamery	1	
444	438	752.	Casp. Jabloncka	sluga dworski	3	
445	439	753.	Spons	radca Rejencji	1	
446	440	754.	Pissanski	rendant	1	
447-448/2	441	755.	von Lassowski	komisarz dworski	1	
448	442	756.	Peter Lassowski	tłumacz Kamery	2	
	443	757.	Casper Szupiński	miynarz	2	
	444	758.	von Schimmelpfennig	prezydent Kamery	1	
	445	759.	Jos. Darnowski	kwestor	2	
	446	760.	Jos. Scheer	wytwórca świec	3	
	447		Zaenker	radca Rejencji	1	

451	441	761.	von Ziegenhorn	prezydent Rejencji	1	
	442	762.	Botke	radca Rejencji	1	
	443	763.	Adler	inspektor budowlany	1	
	444	764.	Ploger	tłumacz Rejencji	2	
	445	765.	Kirste	dyr. kancelarii Kamery	1	
	446	766.	Lupinkewitz	proboszcz	1	
	447	767.	von Mischakowski	tłumacz Rejencji	2	
	448	768.	Müller	radca Kamery	1	
	449	769.	Sommer	radca Kamery	1	
	450	770.	Gerlach	radca Kamery	1	
	451	771.	Heyn	sekretarz Kamery	1	
	452	772.	Erdmann	kalkulator	1	
	453	773.	Fitzenreuter	kalkulator	2	
	454	774.	Kaellner	kalkulator	2	
	455	775.	Dachs	kalkulator	2	
	456	776.	Fornes	kalkulator	2	
	457	777.	Koli	kalkulator	2	
	458	778.	Aitens	inspektor kanc. Kamery	2	
	459	779.	Schlicht	główny rendant	1	
	460	780.	Waase	kancelista	2	
	461	781.	Klutmann	kancelista	2	
	462	782.	Doneit	kancelista	2	
	463	783.	Appelbaum	kancelista	2	
	464	784.	Stephani	kancelista	2	

785.	Wolff	registrator	2					
786.	Rojal	registrator	2					
787.	Krebs	registrator	2					
788.	Badendorff	posłaniec Kamery	4					
789.	Leschner	posłaniec Kamery	4					
790.	Mesner	sluga kancelaryjny	4					
791.	Perlett	asystent kasy Rejencji	2					
792.	Baer	kancelista rejencji	2					
793.	Habbel	kopista	2					
794.	Wienskowski	kopista	2					
795.	Lornow	kopista	2					
796.	Jankowski	protokolant Hipoteki	2					
797.	Hertz	tłumacz	2					
798.	Schwemschultz	kancelista	2					
799.	Meissner	kancelista	1					
800.	Schumann	radca kryminalny	1					
801.	Gregorius	asesor	2					

## Spis podatników białostockich z 1806 r.

Nazwa ulicy	Nr hip.	L.p.	Nazwisko i imię właściciela, lokatorów	Profesja	Klasa podat.	Konfesja	Uwagi
Die Wasilkowerstr. ul. Wasilkowska	1	1.	Ludwig Bergau	cyrulik	1	chrześc.	wł. szynku
		2.	Ribbek	kramarz artykułów żelaznych	1	chrześc.	
ul. Wasilkowska	2	3.	wdowa Menger	bez zawodu	2	chrześc.	
ul. Wasilkowska	3	4.	wdowa Sadowska	bez zawodu	3	chrześc.	
ul. Wasilkowska	4	5.	Ludw. Wieland	kowal	2	chrześc.	
ul. Wasilkowska	5	6.	Sim. Richlowski	cyrulik	3	chrześc.	
		7.	Jan Malinowski	ślusarz	4	chrześc.	
		8.	Siebrand	ślusarz	4	chrześc.	
ul. Wasilkowska	6	9.	Franz Rutkowski	bez zawodu	2	chrześc.	
ul. Wasilkowska	7	10.	Bened. Wloskiewicz	bez zawodu	2	chrześc.	
ul. Wasilkowska	8	11.	wdowa Scheel	po mistrzu cielestskim	2	chrześc.	
ul. Wasilkowska	9	12.	Christ. Scheel	mistrz cielestski	2	chrześc.	
	10	13.	Tomas Chuchlinski	ślusarz	2	chrześc.	
ul. Wasilkowska	11	14.	Jan Stolecki	gospodarz rolny	2	chrześc.	wł. 15 mórg
	12	15.	Jan Szebya	kowal	2	chrześc.	
ul. Wasilkowska	11	16.	Mates Tomberg	kowal	2	chrześc.	
ul. Wasilkowska	12	17.	Joseph Schlegel	sukiennik	1	chrześc.	
ul. Wasilkowska	13	18.	Jan Seeliger	rzeźnik	1	chrześc.	wł. słodowni oraz gorzelni

ul. Wasilkowska	14	19.	Jos. Piekarski		garniarz	3	chrześć.	
ul. Wasilkowska	15	20.	Jan Domanowicz		garbarz	3	chrześć.	
ul. Wasilkowska	16	21.	Wawrz. Klossowski		stolarz	3	chrześć.	
ul. Wasilkowska	17	22.	Georgi Smolski		introligator	3	chrześć.	
ul. Wasilkowska	18	23.	Moses Leyser		szynkarz	1	mojżesz.	wł. szynku oraz gorzelni
ul. Wasilkowska	19	24.	Simon Kasperowicz		stelmach	2	chrześć.	
ul. Wasilkowska	20	25.	Kasperowicz		stelmach	4	chrześć.	
ul. Wasilkowska	21	26.	David Pierwas		kowal	2	chrześć.	
ul. Wasilkowska	21	27.	wdowa Gerson		po szynkarzu	1	mojżesz.	wł. szynku
ul. Wasilkowska	21	28.	Schajja Abram		szynkarz	0		matka i syn podatkowa wspóln. rodz.
ul. Wasilkowska	22	29.	Moses Michel		szynkarz	1	mojżesz	wł. szynku oraz gorzelni
ul. Wasilkowska	23	30.	Jankel Moses		kramarz	2	mojżesz	
ul. Wasilkowska	23	31.	Leib Moses		nauczyciel	0	mojżesz	wolny
ul. Wasilkowska	24	32.	Leib Essra		szynkarz	1	mojżesz.	wł. szynku
ul. Wasilkowska	24	33.	Abel Moses		nauczyciel	0		wolny
ul. Wasilkowska	24	34.	Mareus Issac		nauczyciel	0		wolny
ul. Wasilkowska	25	35.	Kalman Gerson		szynkarz	1	mojżesz.	wł. szynku
ul. Wasilkowska	25	36.	Lewin Kalman		ścieczkarz	3	mojżesz.	
ul. Wasilkowska	25	37.	Ruber Kalman		ścieczkarz	3	mojżesz.	
ul. Wasilkowska	26	38.	Klemens Szejba		urzęd. dworski	2	chrześć.	
ul. Wasilkowska	26	39.	Knorr		registr. Rejencji			urzędnik

ul. Wasilkowska	27	40.	Leijser Boruch		kupiec	1	mojżesz.	
ul. Wasilkowska	28	41.	Moses Leyser		kramarz galant.	2	mojżesz.	
ul. Wasilkowska	28	42.	Borath Leijser		kupiec	2	mojżesz.	
ul. Wasilkowska	29	43.	Israel Hirsch		złotnik	1	mojżesz.	
ul. Wasilkowska	29	44.	Channago Hirsch		kramarz	2	mojżesz.	
ul. Wasilkowska	29	45.	Leyser Kallnicum		kupiec	2	mojżesz.	
ul. Wasilkowska	30	46.	Jacob Moses		łatacz ubrań	3	mojżesz.	
ul. Wasilkowska	30	47.	Godalge Meloch		szynkarz	1	mojżesz.	
ul. Wasilkowska	30	48.	Josel David		kramarz	2	mojżesz.	
ul. Wasilkowska	31	49.	Jan Luckiewicz		garniarz	3	chrześć.	wł. 7m.90rute
ul. Wasilkowska	31	50.	Mać Kosłowski		szewc	3	chrześć.	
ul. Wasilkowska	31	51.	Cas Lanczewski		ślusarz	3	chrześć.	
ul. Wasilkowska	32	52.	Bals Zacharias		bez zawodu	1	mojżesz.	
ul. Wasilkowska	32	53.	Leib Nossen		szynkarz	1	mojżesz.	wł. szynku oraz gorzelni
ul. Wasilkowska	33	54.	Hirson Lewin		kupiec	1	mojżesz.	
ul. Wasilkowska	34	55.	Wallach		tłumacz	3	mojżesz.	
ul. Wasilkowska	34	56.	David Leskies		faktor	3	mojżesz.	
ul. Wasilkowska	35	57.	spadobiercy Linkera			1	chrześć.	wł. szynku oraz młyna
ul. Wasilkowska	35	58.	Seidels		piekarz	3	chrześć.	
ul. Wasilkowska	35	59.	Abraham Feybusch		szynkarz	1	mojżesz.	wł. szynku
ul. Wasilkowska	35	60.	Czaikel Abram		szynkarz	1	mojżesz.	wł. szynku
ul. Wasilkowska	35	61.	Rochel Abram		ścieczkarz	2	mojżesz.	



ul. Wasilkowska	62	106.	Jacob Dubeyko	mieszcz.rolnik	3	chrześc.	wł. 11m.45r.
ul. Wasilkowska	63	107.	Thom Kudnicki	rzeźnik	2	chrześc.	wł. 11m.45r.
ul. Wasilkowska	64	108.	Paul Dubeyko	gosp.rolny	3	chrześc.	wł. 11m.45r.
ul. Wasilkowska	65	109.	Siebert	rzeźnik	2	chrześc.	wł. 11m.45r.
ul. Wasilkowska	66	110.	Jan Horodyński	garbarz	2	chrześc.	wł. 7m.90 r.
ul. Wasilkowska	67	111.	Wolff Marcus	furman	3	mojżesz.	
ul. Wasilkowska	68	112.	Abram Carge	kramarz	2	mojżesz.	
ul. Wasilkowska	69	113.	Schlom Mandel	krawiec	3	mojżesz.	
ul. Wasilkowska	70	114.	Kalman Hirsch	tragarz skrzyń	3	mojżesz.	
ul. Wasilkowska	71	115.	Abram Schaps	kramarz	2	mojżesz.	
ul. Wasilkowska	72	116.	Sandel Lippe	sieczkarz	3	mojżesz.	
ul. Wasilkowska	73	117.	Hirsch Jankel	handl.skórami	3	mojżesz.	
ul. Wasilkowska	74	118.	Jankel Chaim	kramarz	2	mojżesz.	handel
ul. Wasilkowska	75	119.	Koppel Nochim	kramarz	0	mojżesz.	rodziny
ul. Wasilkowska	76	120.	Hillel Jankel	kupiec	1	mojżesz.	
ul. Wasilkowska	77	121.	Sussel Marcus	furman	3	mojżesz.	
ul. Wasilkowska	78	122.	Leib Abram	piwowar	1	mojżesz.	wł. szynku
ul. Wasilkowska	79	123.	Abram Sleinberg	kupiec kolonial.	2	mojżesz.	
ul. Wasilkowska	80	124.	Hertz Leib	kupiec kolonial.	0	mojżesz.	kolonista
ul. Wasilkowska	81	125.	Leib Israel	szynkarz wina	1	mojżesz.	
ul. Wasilkowska	82	126.	Israel Hillel	szynkarz	1	mojżesz.	wł. szynku
ul. Wasilkowska	83	127.	Meijer Koppel	kramarz	2	mojżesz.	
ul. Wasilkowska	84	128.	Isaac David	szynkarz wina	1	mojżesz.	
ul. Wasilkowska	85	129.	David Meyer	piwowar	1	mojżesz.	wł. stodołni.

ul. Wasilkowska	74	130.	Chaym Chaym	piwowar	1	mojżesz.	szynku, gorzeln
ul. Wasilkowska	75	131.	Michel Gerson	zegarmistrz	1	mojżesz.	wł. szynku
ul. Wasilkowska	76	132.	Simon Michel	zegarmistrz	1	mojżesz.	wspól. podat.
ul. Wasilkowska	77	133.	Josel Mendel	szynkarz	1	mojżesz.	rodzina
ul. Wasilkowska	78	134.	Baer Marcus	szynkarz	1	mojżesz.	wł. szynku
ul. Wasilkowska	79	135.	Hirsch Marcus	szynkarz	1	mojżesz.	wł. szynku
ul. Wasilkowska	80	136.	Rieben Dan	wytwórca świec	3	mojżesz.	gorzeln
ul. Wasilkowska	81	137.	Leib Hirsch	kramarz	2	mojżesz.	
ul. Wasilkowska	82	138.	Idzig Meyer	kupiec	2	mojżesz.	
ul. Wasilkowska	83	139.	Panck Baer	złotnik	1	mojżesz.	
ul. Wasilkowska	84	140.	Hirsch Moses	kramarz	1	mojżesz.	
ul. Wasilkowska	85	141.	Josel Schaye	brak określenia	3	mojżesz.	
ul. Gumienna	79	142.	Schaye Aron	kramarz	0	mojżesz.	biedny
ul. Gumienna	80	143.	Hirsch Schaye	kramarz	3	mojżesz.	
ul. Gumienna	81	144.	Hirsch Nochim	kramarz	3	mojżesz.	
ul. Gumienna	82	145.	Wycenty Kusziński	ślusarz	2	chrześc.	wł. 15 mórg
ul. Gumienna	83	146.	Peter Lusch	gospod.rolny	3	chrześc.	wł. 4m.90r.
ul. Gumienna	84	147.	Nicol Pietraszkiewicz	ślusarz	4	chrześc.	
ul. Gumienna	85	148.	Lewin Hirsch	brak określenia			rozpoczął budowę



ul. Gumienna	82	149.	Moses Hirsch wdowa Laye	kramarz	2	mojżesz.	b. biedny
ul. Gumienna	83	150.	wdowa Zakrzaska	bez zawodu	0		b. biedna
ul. Gumienna	84	151.	Eberhardt	piekarz	0		dom zniszcz.
ul. Gumienna	85	152.	Man. Silachowski	garbarz	4	chrześc.	
ul. Gumienna	85	153.	wdowa Szymanowska	bez zawodu	4	chrześc.	
ul. Gumienna	86	154.	Maliszewski	kapelusznik	2	chrześc.	
ul. Gumienna	87	155.	wdowa Piotrowska	bez zawodu	4	chrześc.	
ul. Gumienna	88	156.	Lewin Moses	kramarz	2	mojżesz.	
ul. Gumienna	89	157.	Chaym Meyer	karczmarz	1	mojżesz.	wł. szynku
ul. Gumienna	90	158.	Moses Bach	szynkarz	1	mojżesz.	wł. szynku
ul. Gumienna	90	159.	Lewin Schoeps	faktor	3	mojżesz.	zwolniony
ul. Gumienna	90	160.	Wolff Israel	nauczyciel	0		
ul. Gumienna	91	161.	Raphad Wolff	kupiec	1	mojżesz.	
ul. Gumienna	92	162.	Meyer Hirsch	szynkarz	1	mojżesz.	wł. szynku
ul. Gumienna	93	163.	Pinkus Aron	szynkarz	1	mojżesz.	właściciele
ul. Gumienna	93	164.	Jankel Leib	kramarz	0		szynku, słodowni, gorzel.
ul. Gumienna	94	165.	Mendel Elkan	kramarz	1	mojżesz.	
ul. Gumienna	95	166.	David Moses	szynkarz	1	mojżesz.	wł. szynku
ul. Gumienna	96	167.	Sawel Moses	szynkarz	1	mojżesz.	wł. szynku
ul. Gumienna	96	168.	Itzig Henoch	furman	4	mojżesz.	zwolniony
ul. Gumienna	96	169.	Rayne Meloch	kantor	0		
ul. Gumienna	96	170.	Josel Wolff	faktor	3	mojżesz.	

Die Guminerstrasse	97/2	171.	budowa blacharza Stahra				
ul. Gumienna	98	172.	Bartl Josobick	garncarz	3	chrześc.	wł. 15 mórg
ul. Gumienna	98	173.	Jan Myszynski	murarz			
ul. Gumienna	99	174.	Mates Josobik	brukarz	3	chrześc.	wł. 15 mórg
ul. Gumienna	99	175.	Joh. Slominski	stolarz	3	chrześc.	
ul. Gumienna	99	176.	Johan Schildbach	powroźnik	3	chrześc.	
ul. Gumienna	100	177.	właściciel zam nr 99				
ul. Gumienna	101	178.	Mater. Zabrick	mieszcz.rolnik	4	chrześc.	wł. 3m.135 r.
ul. Gumienna	102	179.	Joseph Linowski	ślusarz	3	chrześc.	
ul. Gumienna	103	180.	Adam Wilczynski	mieszcz.rolnik	3	chrześc.	wł. 7m.90r.
ul. Gumienna	103	181.	Piotr Poplawski	murarz	4	chrześc.	
ul. Gumienna	103	182.	Adam Ostaszewski	murarz	4	chrześc.	
ul. Gumienna	104	183.	Nicol Adakiewicz	szewc	3	chrześc.	
ul. Gumienna	104/2	184.	Thom Tomberg	chirurg	3	chrześc.	
ul. Gumienna	105	185.	Jacob Waleczuk	mieszcz.rolnik	4	chrześc.	wł. 7m.90 rute
ul. Gumienna	106	186.	wdowa Juchnicka	po mieszcz.rolniku	3	chrześc.	wł. 15 mórg
ul. Gumienna	106	187.	Paul Szendzian	rob.dniówkowy	4	chrześc.	
ul. Gumienna	107	188.	Simon Wieczynski	mieszcz.rolnik	3	chrześc.	
ul. Gumienna	107	189.	Kontkiewicz	krawiec	4	chrześc.	
ul. Gumienna	108	190.	Johann Malewicz	mieszcz.rolnik	4	chrześc.	wł.7m.90 rute
ul. Gumienna	109	191.	Miecz. Poplawski	mieszcz.rolnik	3	chrześc.	wł. 15 mórg
ul. Gumienna	109	192.	Michael Chichaniowski	szewc	4	chrześc.	
ul. Gumienna	109/2	193.	Joseph Schlegel	sukiennik			brak klasyfik.

		194.	Appelbaum	drukarz	1	chrześc.	
ul. Gumienna	110	195.	Casimir Lotewski	mieszcz.rolnik	3	chrześc.	wł. 11m.45 r.
		196.	Golts Snatz	drukarz	0		zwolniony
ul. Gumienna	111	197.	Simon Zdanowicz	mieszcz.rolnik	4	chrześc.	wł.7m.90 rute
ul. Gumienna	112	198.	Casimir Pankiewicz	mieszcz.rolnik	4	chrześc.	wł.7m.90 rute
ul. Gumienna	113	199.	Jacob Pankiewicz	mieszcz.rolnik	4	chrześc.	wł.7m.90 rute
		200.	Joh. Ciechanowski	szewc	4	chrześc.	
ul. Gumienna	114	201.	Wojc. Swistowski	mieszcz.rolnik	4	chrześc.	wł.7m.90 rute
		202.	Demetri	szewc	4	chrześc.	
ul. Gumienna	115	203.	Andr. Stringuicki	mieszcz.rolnik	3	chrześc.	wł. 11m.45 r.
ul. Gumienna	115/2	204.	Wincenty Czyczynski				zam. nr 80
ul. Gumienna	116	205.	Maciej Buczynski	szewc	4	chrześc.	
ul. Gumienna	117	206.	wdowa Jablonska	po mieszcz.rolniku	4	chrześc.	wspól. podat.
		207.	Stanislaw Janiszewicz	mieszcz.rolnik	4		rodzinna
		208.	Joseph Jablonski	rob.dniówkowy	4	chrześc.	
ul. Gumienna	118	209.	Christoph Dembski	szewc	3	chrześc.	wł.7m. 90 rute
		210.	Stanisl. Poplawski	mieszcz.rolnik	4	chrześc.	wł.7m .90 rute
ul. Gumienna	119	211.	Jos. Kudowski	stolarz	3	chrześc.	
ul. Gumienna	120	212.	Franz Zawadzki	rob.dniówkowy	4	chrześc.	
ul. Gumienna	121	213.	Joh. Andrzejewski	mieszcz.rolnik	4	chrześc.	wł. 7m.90 rute
Tykocinerstrasse	122	214.	Leib Boruch	kucharz	4	mojżesz.	
ul. Tykocińska	125	215.	Boruch Manasse	handlarz mąką	4	mojżesz.	
		216.	Trzynsk	rzeźnik	2	chrześc.	
ul. Tykocińska	123	217.	Josel Mendel	szynkarz			zam. nr 76

		218.	Joh. Nelle	rymarz	2	chrześc.	
ul. Tykocińska	124	219.	David				zam. nr 73
ul. Tykocińska	125	220.	Israel Hillel				zam. nr 71
		221.	Jankel Scholem	handl.skórami	2	mojżesz.	
ul. Tykocińska	126	222.	Taube Laije	handl.skórami	4	mojżesz.	
		223.	Chaym Manossi	kowal mosiądzu	3	mojżesz.	
ul. Tykocińska	127	224.	Eysak Lewin	kupiec	2	mojżesz.	
		225.	Marcus Lewin	kramarz	3	mojżesz.	
ul. Tykocińska	127/2	226.	Israel Hillel				zam. nr 71
ul. Tykocińska	128	227.	Balr Mendel	ścieczkarz	3	mojżesz.	
		228.	Schmul Josel	kramarz	3	mojżesz.	
ul. Tykocińska	129	229.	Hirsch Balr	kramarz	3	mojżesz.	
		230.	Chiel Hirsch	ścieczkarz	3	mojżesz.	
		231.	Selig Lewin	ścieczkarz	3	mojżesz.	
		232.	Meyer Leyser	ścieczkarz	3	mojżesz.	
		233.	Bone Chaym	kramarz	3	mojżesz.	
		234.	Srol Israel	ścieczkarz	3	mojżesz.	
		235.	Jankel Benjamin	handlarz szkłem	3	mojżesz.	
		236.	Mates Jankel	handlarz szkłem	3	mojżesz.	
ul. Tykocińska	131	237.	Johan Rohleder	kapelusznik	2	chrześc.	
ul. Tykocińska	132	238.	Ignac Szczynski	ślusarz	3	chrześc.	
ul. Tykocińska	133	239.	wdowa Reymann	bez zawodu	4	chrześc.	
ul. Tykocińska	134	240.	wdowa Hryniewicka	bez zawodu	3	chrześc.	
Lindenstrasse ul. Lipowa	135	241.	wdowa Burzynska	bez zawodu	4	chrześc.	

ul. Lipowa	136	242.	Radziczewski	bez zawodu	4	chrześć.	
ul. Lipowa	137	243.	Jacob Dyk	obcokrajowiec	3	chrześć.	
ul. Lipowa	138	244.	Topolski	brak określenia	3	chrześć.	
ul. Lipowa	139	245.	Grzymalski	brak określenia	4	chrześć.	
ul. Lipowa	140	246.	Kozłowski	bez zawodu	4	chrześć.	
ul. Lipowa	141	247.	Tomasz Kozłowski	stolarz	3	chrześć.	
ul. Lipowa	142	248.	Wronna		0		urzędnik
ul. Lipowa	142	249.	Johann Bauer	ogrodnik	2	chrześć.	
ul. Lipowa	142/2	250.	baustelle				
ul. Lipowa	145	251.	wdowa Bendrzyeywska	bez zawodu			dworski plac budowlany
ul. Lipowa	145/2	252.	baustelle				
ul. Lipowa	150	253.	Andr Jaworowski	bez zawodu	3	chrześć.	
ul. Lipowa	152	254.	Joseph Mylecki	bez zawodu	4	chrześć.	
ul. Lipowa	153	255.	Macey Buczkowski	kominiarz	4	chrześć.	
ul. Lipowa	154	256.	Kreutschmer	stolarz	3	chrześć.	
ul. Lipowa	155	257.	Peter Kaufmann	garniarz	2	chrześć.	
ul. Lipowa	155	258.	Maciej Daczkowski	garniarz	4	chrześć.	
ul. Lipowa	156	259.	Friedr. Malecki	młockarz	3	chrześć.	
ul. Lipowa	157	260.	Michel Petrikowski	młockarz	4	chrześć.	
ul. Lipowa	159	261.	Sadowski	muzyk	3	chrześć.	
ul. Lipowa	162	262.	Plett	urzędnik ds budowlanych	0		urzędnik

ul. Lipowa	163	263.	Gedajle Abram	szynkarz wina	1	mojżesz.	
ul. Lipowa	164	264.	Teibel Marcus	szynkarz	1	mojżesz.	wł. szynku
ul. Lipowa	164/2	265.	Isaac Iosel	kramarz	3	mojżesz.	
ul. Lipowa	164/2	266.	Schlom Hinde	stodownik	3	mojżesz.	
ul. Lipowa	165	267.	Moritz	gwoździarz	3	chrześć.	
ul. Lipowa	165	268.	Simon Isaac	szynkarz	1	mojżesz.	wł. szynku
ul. Lipowa	166	269.	Schlom Hinde	stodownik	4	mojżesz.	wł. stodowni wolny
ul. Lipowa	166	270.	Eysak Leybowicz	nauczyciel	0		
ul. Lipowa	167	271.	Israel Boruch	kuśnierz	4	mojżesz.	
ul. Lipowa	167	272.	Tempelin	stolarz	2	chrześć.	
ul. Lipowa	167	273.	Abram Schmerl	szynkarz	1	mojżesz.	wł. szynku
ul. Lipowa	168	274.	Aron Abram	szynkarz	1	mojżesz.	wł. szynku i gorzeln
ul. Lipowa	169	275.	Gerson David	siecckarz	3	mojżesz.	
ul. Lipowa	169	276.	Schlom Chiel	kramarz	2	mojżesz.	
ul. Lipowa	169	277.	Israel Schlom	bilardzista	1	chrześć.	brak klasyf.
ul. Lipowa	169/2	278.	Bach				
ul. Lipowa	169/2	279.	budynek własnością dworu				
ul. Lipowa	171	280.	Hirsch Schmul	szynkarz	1	mojżesz.	wł. młyna, gorzeln, szynku
ul. Lipowa	171	281.	Leyser Hirsch	młynarz	2	mojżesz.	
ul. Lipowa	171	282.	Chaym Herlz	kowal mosiądzu	4	mojżesz.	
ul. Lipowa	171	283.	Isac Paysach	kuśnierz	4	mojżesz.	



ul. Przy szpitalu...	193	332.	Leib Hirsch	handl. suknem	1	mojżesz.					
		333.	Chaim Schmul	krawiec	4	mojżesz.					
		334.	Abram Schlom	krawiec	4	mojżesz.					
ul. Przy szpitalu...	194	335.	Mathe Hirsch	krawiec	3	mojżesz.					
		336.	Salmen Nissen	rzeźnik	3	mojżesz.					
		337.	Moses Hirsch	szewc	4	mojżesz.					
ul. Przy szpitalu...	195	338.	Hinde Hirsch	bez zawodu	3	mojżesz.					
		339.	Isaac Moses	krawiec	4	mojżesz.					
		340.	Eysach Ruben	krawiec	3	mojżesz.					
		341.	Balter Moses	prac. młyna	3	mojżesz.					
		342.	Mendel Hirsch	krawiec	4	mojżesz.					
ul. Przy szpitalu...	196	343.	Wolff Abram	kuśnierz	3	mojżesz.					
		344.	Hirsch Mosliche	krawiec	4	mojżesz.					
ul. Przy szpitalu...	197	345.	Israel Baruch	kuśnierz	2	mojżesz.					
		346.	Moses Baruch	kuśnierz	3	mojżesz.					
ul. Przy szpitalu...	198	347.	Chonc Jossel	sieczkarz	3	mojżesz.					
		348.	Schmul Baruch	kuśnierz	3	mojżesz.					
ul. Przy szpitalu...	199	349.	Mendel Meyer	krawiec	4	mojżesz.					
		350.	Moses Ruben	młynarz	3	mojżesz.					
ul. Przy szpitalu...	200	351.	Gedalje Aron	nauczyciel	4	mojżesz.					
		352.	Moses Judel	sieczkarz	3	mojżesz.					
ul. Przy szpitalu...	201	353.	Salamon Aron	pośredn. handl.	3	mojżesz.					
		354.	Meyer Aron	służący	4	mojżesz.					
ul. Przy szpitalu...	201/2	355.	Marcus Wolff	furman	2	mojżesz.					

ul. Przy szpitalu...	202	356.	Salamon Hirsch	pomoc. młynarza	3	mojżesz.					
ul. Przy szpitalu...	203	357.	Mendel Jossel	rzeźnik	3	mojżesz.					
		358.	Mortche Schmul	krawiec	4	mojżesz.					
ul. Przy szpitalu...	204	359.	Leib Jossel	rzeźnik	2	mojżesz.					
ul. Przy szpitalu...	204/2	360.	Lipinski	radca medyczny	0	urzędnik					
ul. Przy szpitalu...	205	361.	Leib Abram	faktor	3	mojżesz.					
		362.	Schlem Leyser	krawiec	4	mojżesz.					
ul. Przy szpitalu...	206	363.	Leyser Falk	piekarz	3	mojżesz.					
		364.	Judel Abram	krawiec	4	mojżesz.					
		365.	Hirsch Schlomm	nauczyciel	0						
ul. Przy szpitalu...	207	366.	Joseph Abram	kuśnierz	0						
		367.	Moses Leijser	faktor	3	mojżesz.					
ul. Przy szpitalu...	208	368.	Abram Joseph	kuśnierz	3	mojżesz.					
		369.	Selig Marcus	prac. młyna	3	mojżesz.					
		370.	Baer Simon	krawiec	3	mojżesz.					
		371.	Schlamme Paysach	kuśnierz	3	mojżesz.					
ul. Przy szpitalu...	209	372.	Kassriel Nechim	furman	4	mojżesz.					
ul. Przy szpitalu...	210	373.	Schmuls Erben		3	mojżesz.					mieszka w Grodnie
ul. Przy szpitalu...	211	374.	Lewin Abram	kuśnierz	3	mojżesz.					
		375.	Back Benjamin	rob. dniówkowy	4	mojżesz.					
ul. Przy szpitalu...	211/2	376.	Anton Bartoczewicz	służebny	4	chrześc.					
ul. Przy szpitalu...	212	377.	Dominik Borowski	bez zawodu	4	chrześc.					
		378.	Franz Sosnowski	krawiec	3	chrześc.					

ul. Przy szpitalu...	213	379.	Franz Buratenski	ogrodnik	3	chrześć.	
ul. Przy szpitalu...	215	380.	Paul Heroska	bud.mostków	3	chrześć.	
ul. Przy szpitalu...	216/2	381.	spadkobiercy Liczmanowskiego		4	chrześć.	
ul. Przy szpitalu...	217	382.	Bünger	murarz	4	chrześć.	
ul. Przy szpitalu...	218	383.	Jerzy Krasota	starszy latacz	4	chrześć.	
ul. Przy szpitalu...	219	384.	Mac Zawadzki	gwoździarz	4	chrześć.	
ul. Przy szpitalu...	220	385.	wdowa Bielska	bez zawodu	4	chrześć.	
ul. Przy szpitalu...	221	386.	Hirsch Jossel	krawiec	3	mojżesz.	
ul. Przy szpitalu...	222	387.	Aron Simpson	krawiec	3	mojżesz.	
ul. Przy szpitalu...	223	388.	Isaac Jankel	prac.mlyna	4	mojżesz.	
ul. Przy szpitalu...	224	389.	Elias Jankel	krawiec	4	mojżesz.	
ul. Przy szpitalu...	225	390.	Matche Abram	rob.stawowy	3	mojżesz.	
ul. Przy szpitalu...	226	391.	Josel Abram	krawiec	4	mojżesz.	
ul. Przy szpitalu...	227	392.	Aron Jankel	krawiec	4	mojżesz.	
ul. Przy szpitalu...	228	393.	Selig Owschay	kuśnierz	3	mojżesz.	
ul. Przy szpitalu...	229	394.	Josel Abram	krawiec	4	mojżesz.	
ul. Przy szpitalu...	230	395.	Rogowski	bednarz	4	chrześć.	
ul. Przy szpitalu...	231	396.	Taube Lewin	bez zawodu	4	mojżesz.	
ul. Przy szpitalu...	232	397.	Hirsch Moses	szewc	4	mojżesz.	
ul. Przy szpitalu...	233	398.	Abram Jossel	krawiec	4	mojżesz.	
ul. Przy szpitalu...	234	399.	Schaye Jankel	krawiec	4	mojżesz.	
ul. Przy szpitalu...	235	400.	David Lewin	prac.warzelni	4	mojżesz.	
ul. Przy szpitalu...	236	401.	Leib David	krawiec	4	mojżesz.	

ul. Przy szpitalu...	226	402.	Moses David	krawiec	4	mojżesz.	
ul. Przy szpitalu...	227	403.	Salamon Moses	prac.gorzelnii	4	mojżesz.	
ul. Przy szpitalu...	228	404.	Pelet Moses	slodownik			zam. nr 230
ul. Przy szpitalu...	229	405.	Aron David	piekarz	3	mojżesz.	
ul. Przy szpitalu...	230	406.	Kastiel Palter	pośredn.handl.	3	mojżesz.	
ul. Przy szpitalu...	231	407.	Gedajje Elias	krawiec	4	mojżesz.	
ul. Przy szpitalu...	232	408.	David Leib	szewc	4	mojżesz.	
ul. Przy szpitalu...	233	409.	Leib Jossel	szewc	4	mojżesz.	
ul. Przy szpitalu...	234	410.	Jankel Abram	szynkarz	1	mojżesz.	wł. szynku
ul. Przy szpitalu...	235	411.	Marcus Moses	handl.suknem	2	mojżesz.	mojżesz.
ul. Przy szpitalu...	236	412.	Pelet Moses	szynkarz	1	mojżesz.	wł. szynku, mlyna, gorzelnii
ul. Suraska	237	413.	Moses Balr.	szynkarz	1	mojżesz.	
ul. Suraska	238	414.	Jankel Moses	kramarz	3	mojżesz.	
ul. Suraska	239	415.	Josel Jankel	rzeźnik	2	mojżesz.	
ul. Suraska	240	416.	Lewin Jossel	krawiec	3	mojżesz.	
ul. Suraska	241	417.	Abram Jossel	krawiec	3	mojżesz.	
ul. Suraska	242	418.	Nisen Abram	krawiec	3	mojżesz.	
ul. Suraska	243	419.	Nochim Simon	krawiec	3	mojżesz.	
ul. Suraska	244	420.	Lewin Manass	krawiec	4	mojżesz.	
ul. Suraska	245	421.	właściciel zam. nr 135		4	mojżesz.	
ul. Suraska	246	422.	Schultz	murarz	3	chrześć.	
ul. Suraska	247	423.	Dürge	murarz	3	chrześć.	

ul. Suraska	235	424.	Itzig Moses	szynkarz	1	mojżesz.	wł. szynku, gorzelnia
ul. Suraska	236	425.	Jonc Schlom	kramarz	3	mojżesz.	
ul. Suraska	237	426. 427.	Jankel Isaac Krass	introligator stolarz	4 2	mojżesz. chrześć.	
ul. Suraska	238	428. 429.	Koppel Boruch Joel David	kuśnierz krawiec	3 4	mojżesz. mojżesz.	
ul. Suraska	240	430.	Gerson Simche	krawiec	3	mojżesz.	
ul. Suraska	241	431.	Leyser Naphthali	szewc	4	mojżesz.	
ul. Suraska	242	432.	Moses Schoel	bez zawodu	4	mojżesz.	
ul. Suraska	243	433.	Nochim Lemke	krawiec	4	mojżesz.	
ul. Suraska	244	434.	Jankel Hirsch	szewc	4	mojżesz.	
ul. Suraska	245	435. 436.	Vieta Isaac Matchel Nossen	dzierż. karczmy brak określenia	2 4	mojżesz. mojżesz.	
ul. Suraska	246	437.	Charkeł Isaac	szewc	3	mojżesz.	
ul. Suraska	247	438.	Moses Lewin	furman	3	mojżesz.	
ul. Suraska	248	439.	Leyser Jankel	krawiec	4	mojżesz.	
ul. Suraska	249	440.	wdowa Wawrzyn.	kowal	3	chrześć.	
ul. Suraska	250	441.	Buczko	kominiarz	3	chrześć.	
ul. Suraska	251	442.	Meyer Nathan	ślodownik	2	mojżesz.	wł. ślodowni oraz młyn
ul. Suraska	252	443.	Leyser Chaim	ślodownik	4	mojżesz.	
ul. Suraska	253	444.	Elias Tischel	ślodownik	4	mojżesz.	
ul. Suraska	254	445.	Isaac Simon	ślodownik	4	mojżesz.	

ul. Suraska	247	446.	Moses Leyser	ślodownik	4	mojżesz.	
ul. Suraska	248	447.	Stephan Oganowski	cieśla	3	chrześć.	
ul. Suraska	249	448.	Sudowski	ślodlarz	3	chrześć.	
ul. Suraska	250	449.	Jan Juchnicki	bez zawodu	3	chrześć.	
ul. Suraska	251	450.	Andr. Archipowicz	garncarz	3	chrześć.	
ul. Suraska	252	451.	Fabjan Piekarski	garncarz	3	chrześć.	
ul. Suraska	253	452.	Mates Krosola	mistrz ciestelski	2	chrześć.	wł. 7m.90r.
ul. Suraska	254	453.	Simon Piekarski	garncarz	3	chrześć.	
ul. Suraska	255	454.	Isaac Jankel	szynkarz	1	mojżesz.	
ul. Suraska	256	455.	Salamon David	krawiec	4	mojżesz.	
ul. Suraska	257	456.	Stanisł Kopycki	garncarz	3	chrześć.	
ul. Suraska	258	457.	Mates Kozłowski	garncarz	3	chrześć.	
ul. Suraska	259	458.	Wahrendorff	murarz	4	chrześć.	
ul. Suraska	260	459.	Nocol Borzajnski	mieszcz. rolnik	3	chrześć.	wł. 15 m.
ul. Suraska	261	460.	Mendel Lewin	muzykant	3	mojżesz.	
ul. Suraska	262	461.	Flägel	murarz	3	chrześć.	
ul. Suraska	263	462.	Jange Lewin	farbiarz	3	mojżesz.	biedny
ul. Suraska	264	463.	Leib Leijser	szewc	0		
ul. Suraska	265	464.	Baer Leijser	rzeźnik	2	mojżesz.	
ul. Suraska	266	465.	Salmon Wolff	krawiec	3	mojżesz.	
ul. Suraska	267	466.	Josel Baer	postr. handlowy	3	mojżesz.	
ul. Suraska	268	467.	Jankel Wolff	furman	4	mojżesz.	
ul. Suraska	269	468.	Schmul Schlaum	szynkarz	1	mojżesz.	
ul. Suraska	270	469.	Rehlfed	piekarz	2	chrześć.	

			470.	Hirsch Joseph				
ul. Suraska	259	471.	2 dom nr 258					mojżesz.
ul. Suraska	260	472.	Jankel Lewin		krawiec	3		mojżesz.
		473.	Israel Moses		furman	4		mojżesz.
		474.	Chaym Jankel		krawiec	4		mojżesz.
		475.	Alberti		krawiec	3		chrześć.
ul. Suraska	261	476.	Baer Aron		krawiec	3		mojżesz.
		477.	Mehold		stolarz	3		chrześć.
		478.	Hirth		stolarz	3		chrześć.
ul. Suraska	262	479.	Jankel Meyer		szynkarz	1		mojżesz.
		480.	Leib Boruch		rob.stawowy	3		mojżesz.
ul. Suraska	263	481.	Boruch Hirsch		kramarz	1		mojżesz.
ul. Suraska	264	482.	Judel Boruch		kuśnierz	3		mojżesz.
		483.	Schachni Hirsch		pośr.handlowy	3		mojżesz.
		484.	Saul Michel		krawiec	3		mojżesz.
		485.	Moses Josel		krawiec	3		mojżesz.
ul. Suraska	265	486.	Isaac Chaym		nauczyciel	4		mojżesz.
		487.	Borell Jude		prac.młyna	4		mojżesz.
ul. Suraska	266	488.	wdowa Meyer		bez zawodu	3		mojżesz.
		489.	Leib Wolff		krawiec	4		mojżesz.
		490.	Hillel Abram		prac.młyna	3		mojżesz.
		491.	Nochim Teble		kuśnierz	3		mojżesz.
		492.	Isaac Abram		piwowar	4		mojżesz.
ul. Suraska	267	493.	Elias Leib		furman	3		mojżesz.

ul. Suraska	268	494.	Smerl Israel		kupiec	1		mojżesz.
Die Juden Schulstrasse	269	495.	Leib Mortchel		kuśnierz	3		mojżesz.
ul. Przy szkole żydowskiej								
ul. Przy szkole...	270	496.	Hirsch Lewin		krawiec	3		mojżesz.
ul. Przy szkole...	271	497.	Mendel Moses		rzeźnik	3		mojżesz.
		498.	Hirsch Haskel		krawiec	4		mojżesz.
ul. Przy szkole...	271/2	499.	Schlaum Kadisch		krawiec	3		mojżesz.
		500.	Mortche Salmon		rzeźnik	4		mojżesz.
ul. Przy szkole...	272	501.	• Baer Boruch		kramarz	3		mojżesz.
ul. Przy szkole...	273	502.	Kadisch Feibusch		rzeźnik	2		mojżesz.
ul. Przy szkole...	274	503.	Jankel Lewin		pisarz synagogi	0		
		504.	Isaac Abram		kuśnierz	3		mojżesz.
ul. Przy szkole...	275	505.	Leyb Meijer		krawiec	4		mojżesz.
		506.	wdowa Hirsch		bez zawodu	4		mojżesz.
ul. Przy szkole...	277	507.	Leib Hirsch		prac.browarn.	4		mojżesz.
ul. Przy szkole...	278	508.	Simon Leszewicz		piekarz	2		chrześć.
		509.	Schoeps Kadisch		krawiec	3		mojżesz.
ul. Przy szkole...	279	510.	Bischke Hirsch		szewc	4		mojżesz.
		511.	Mendel Elias		krawiec	3		mojżesz.
		512.	Schmul Elias		krawiec	3		mojżesz.
		513.	David Hirsch		kuśnierz	4		mojżesz.
		514.	Narcus Falk		prac.browarn.	3		mojżesz.
ul. Przy szkole...	280	515.	Moses Schmul		nauczyciel	4		mojżesz.



ul. Przy szkole...	281	516.	Marcus Hirsch	krawiec	3	mojżesz.	
ul. Przy szkole...	282	517.	Abram Sundel	bez zawodu	4	mojżesz.	
ul. Przy szkole...	283	518.	Gedajli Marcus	krawiec	4	mojżesz.	
ul. Przy szkole...	284	519.	Jankel Lewin	bez zawodu	4	mojżesz.	
ul. Przy szkole...	285	520.	Hirsch Marcus	krawiec	3	mojżesz.	
ul. Przy szkole...	286	521.	Leib Hirsch	bez zawodu	4	mojżesz.	
ul. Przy szkole...	287	522.	Feibel Jossel	rzeźnik	3	mojżesz.	
ul. Przy szkole...	288	523.	Stol Strol	prac.gorzelnia	4	mojżesz.	
ul. Przy szkole...	289	524.	Leib Selig	krawiec	4	mojżesz.	
ul. Przy szkole...	290	525.	Leib Hirsch	szewc	3	mojżesz.	
ul. Przy szkole...	291	526.	Kirsch Palter	szewc	4	mojżesz.	
ul. Przy szkole...	292	527.	Susmann Schmul	faktor	3	mojżesz.	
ul. Przy szkole...	293	528.	Liebmann Hirsch	kramarz	2	mojżesz.	
ul. Przy szkole...	294	529.	Hirsch Schmul	krawiec	4	mojżesz.	
ul. Przy szkole...	295	530.	Mendel Jankel	kramarz	2	mojżesz.	
ul. Przy szkole...	296	531.	Baer Jeremias	krawiec	4	mojżesz.	
ul. Przy szkole...	297	532.	Baer Lejc	bez zawodu	3	mojżesz.	
ul. Przy szkole...	298	533.	David Benjamin	krawiec	3	mojżesz.	
ul. Przy szkole...	299	534.	Schmul Gerson	szewc	3	mojżesz.	
ul. Przy szkole...	300	535.	Serach Elias	furman	4	mojżesz.	
ul. Przy szkole...	301	536.	Aron Marcus	krawiec	4	mojżesz.	
ul. Przy szkole...	302	537.	Itzig Jossel	krawiec	3	mojżesz.	
ul. Przy szkole...	303	538.	Isaac Lewin	handl.mąką	3	mojżesz.	
ul. Przy szkole...	304	539.	Salmon Moses	handl. mąką	3	mojżesz.	

ul. Przy szkole...	292	540.	Leyser Moses	krawiec	4	mojżesz.	
ul. Przy szkole...	293	541.	wdowa Schlom Jankel	po krawcu	3	mojżesz.	
ul. Przy szkole...	294	542.	Hirsch	rzeźnik	4	mojżesz.	
ul. Przy szkole...	295	543.	Josel Schajjc	szynkarz	3	mojżesz.	
ul. Przy szkole...	296	544.	Lewin Moses	pośr.handlowy	3	mojżesz.	
ul. Przy szkole...	297	545.	Boruch Simor	bez zawodu	4	mojżesz.	
ul. Przy szkole...	298	546.	Moses Meyer	szklarz	3	mojżesz.	
ul. Przy szkole...	299	547.	Meyer	prac.browarn.	4	mojżesz.	
ul. Przy szkole...	300	548.	Schmul Jankel	krawiec	3	mojżesz.	
ul. Przy szkole...	301	549.	Isaac Aron	nauczyciel	4	mojżesz.	
ul. Przy szkole...	302	550.	Israel Scholen	rzeźnik	4	mojżesz.	
ul. Przy szkole...	303	551.	Marcus Jude	bez zawodu	4	mojżesz.	
ul. Przy szkole...	304	552.	Isaac Jussel	szewc	4	mojżesz.	
ul. Przy szkole...	305	553.	Moses Hirsch	rzemieślnik	4	mojżesz.	
ul. Przy szkole...	306	554.	Moses Hirsch	krawiec	3	mojżesz.	
ul. Przy szkole...	307	555.	Chonen Abram	rzeźnik	3	mojżesz.	
ul. Przy szkole...	308	556.	Tobias Abram	kuśnierz	3	mojżesz.	
ul. Przy szkole...	309	557.	Leib Moses	sprzed.pieprzu	3	mojżesz.	
ul. Przy szkole...	310	558.	Josel Jankel	furman	4	mojżesz.	
ul. Przy szkole...	311	559.	Baer Falk	piwowar	1	mojżesz.	wl. gorzelni
ul. Przy szkole...	312	560.	Susman Wolff	prac.browarn.	4	mojżesz.	
ul. Przy szkole...	313	561.	Wawr. Grodzinski	cieśla	3	chrześc.	
ul. Przy szkole...	314	562.	Martin Samulowicz	szewc	3	chrześc.	
ul. Przy szkole...	315	563.	Mates Tyburski	krawiec	4	chrześc.	



			608.	Jankel Gerson						
			609.	Libmann Meyer						
ul. Przy szkole...	314		610.	David Jude				furman	4	mojżesz.
			611.	Leib Chonn				krawiec	4	mojżesz.
			612.	Abel Jankel				golbroda	3	mojżesz.
			613.	Fedri Sosmann				rzeźnik	3	mojżesz.
ul. Przy szkole...	315		614.	wdowa Hirsch Paysach				krawiec	4	mojżesz.
			615.	Wolff Benjamin				po karczmarzu	2	mojżesz.
ul. Przy szkole...	316		616.	Marcus Abram				kramarz	3	mojżesz.
			617.	Lewin Moses				golbroda	3	mojżesz.
			618.	David Jossel				golbroda	4	mojżesz.
			619.	Jankel Abram				golbroda	4	mojżesz.
ul. Przy szkole...	317		620.	David Schlom				rzeźnik	4	mojżesz.
			621.	Hirsch Moses				nauczyciel	4	mojżesz.
			622.	Itzig Moses				kupiec	2	mojżesz.
ul. Przy szkole...	318		623.	Leyser Abram				szklarz	4	mojżesz.
			624.	Boruch Isaac				krawiec	3	mojżesz.
			625.	Leyser Judel				golbroda	4	mojżesz.
ul. Przy szkole...	319		626.	Hirsch Schmul				handlarz skórą	3	mojżesz.
			627.	Wolff Isaac				kram.pasmant.	3	mojżesz.
ul. Przy szkole...	320		628.	Baer Hirsch				faktor	3	mojżesz.
ul. Przy szkole...	321		629.	Martin Szuszynski				sieczkarz	3	mojżesz.
			630.	Joh Hoffmann				ogrodnik	3	chrześc.
ul. Przy szkole...	322		631.	Owschay Meyer				młockarz	2	chrześc.
								krawiec	3	mojżesz.

ul. Przy szkole...	323		632.	Moses Schmul				kupiec	3	mojżesz.
ul. Przy szkole...	324		633.	Tobias Leyser				kram.pasmant.	3	mojżesz.
			634.	Meyer Lewin				kramarz	2	mojżesz.
			635.	Hirsch Koppel				kram.galant.	3	mojżesz.
			636.	Judel Elias				szewc	4	mojżesz.
ul. Przy szkole...	326		637.	Hirsch Wolff				kram.pasmant.	3	mojżesz.
			638.	Schaye Hirsch				kram.pasmant.	4	mojżesz.
			639.	Perl Leibke				sieczkarz	3	mojżesz.
ul. Przy szkole...	327		640.	Salomon Chaym				handl..suknem	1	mojżesz.
ul. Przy szkole...	328		641.	David Moses				kupiec	1	mojżesz.
ul. Przy szkole...	328/2		642.	Leib David				krawiec	3	mojżesz.
			643.	Leib Henoch				stolarz	4	mojżesz.
ul. Przy szkole...	329		644.	Simche Lewin				kramarz	2	mojżesz.
			645.	Leib David				szynkarz	3	mojżesz.
ul. Przy szkole...	330		646.	Jankel David				szynkarz	1	mojżesz.
ul. Przy szkole...	330/2		647.	Wolff Schlom				krawiec	3	mojżesz.
			648.	Chonne Hirsch				handl.mąką	3	mojżesz.
			649.	Mortche Chonne				rob.stawowy	3	mojżesz.
ul. Przy szkole...	331		650.	wdowa Moses Isaac				bez zawodu	1	mojżesz.
ul. Przy szkole...	332		651.	wdowa Rachel Baer				bez zawodu	2	mojżesz.
ul. Przy szkole...	333		652.	Callel Schlom				szynkarz	1	mojżesz.
			653.	Nathan Meyer				kramarz	2	mojżesz.
			654.	Todres Schmul				brak określenia	3	mojżesz.
ul. Przy szkole...	334		655.	Jankel Jessel				krawiec	2	mojżesz.

				656.	Manasse Schmul							
ul. Przy szkole...	335		Lewin Schayc	657.	Lewin Schayc		szynkarz	1	mojżesz.			
			Nothan Baer	658.	Nothan Baer		kramarz	3	mojżesz.			
			Marx	659.	Marx		fryzjer	4	chrześć.			
ul. Przy szkole...	336		Abram Lewin	660.	Abram Lewin		szynkarz	1	mojżesz.			
			Moses Hirsch	661.	Moses Hirsch		kramarz	3	mojżesz.			
			Aron Marcus	662.	Aron Marcus		kramarz	3	mojżesz.			
			wdowa Gitel Menki	663.	wdowa Gitel Menki		po sieczkarzu	3	mojżesz.			
ul. Przy szkole...	337		Elias Schmul	664.	Elias Schmul		bez zawodu	3	mojżesz.			
			Schmul Elias	665.	Schmul Elias		kramarz	3	mojżesz.			
			Kewin Jankel	666.	Kewin Jankel		kramarz	3	mojżesz.			
			Lanke	667.	Lanke		mistrz ciesielski	3	chrześć.			
ul. Przy szkole...	338		Hirsch Jankel	668.	Hirsch Jankel		szynkarz	1	mojżesz.	wł. szynku, gorzelni		
			Leib Hirsch	669.	Leib Hirsch		kramarz	3	mojżesz.			
			Stahr	670.	Stahr		kramarz	3	chrześć.			
ul. Przy szkole...	339		Leib Abram	671.	Leib Abram		szynkarz	1	mojżesz.	wł. szynku, gorzelni		
			Lewin Peretz	672.	Lewin Peretz		złotnik	2	mojżesz.			
			Schlom Abram	673.	Schlom Abram		kramarz	2	mojżesz.			
ul. Przy szkole...	340		Selig Sarge	674.	Selig Sarge		kupiec	1	mojżesz.			
ul. Przy szkole...	341		Chaim Moses	675.	Chaim Moses		stodownik	3	mojżesz.			
			Rumpelly	676.	Rumpelly		bilardzista	3	chrześć.			
ul. Przy szkole...	342		Chaim Meyer	677.	Chaim Meyer		prac.browar.	4	mojżesz.			

ul. Przy szkole...	343		Lewin Jossel	678.	Lewin Jossel		szynkarz	1	mojżesz.	wł. szynku, młyna,gorzelni		
ul. Przy szkole...	344		Schlegel	679.	Schlegel		aptekarz	1	chrześć.			
ul. Przy szkole...	345		Schwagerus	680.	Schwagerus		faktor	1	chrześć.			
ul. Przy szkole...	346		Sudnik	681.	Sudnik		pocznistrz	1	chrześć.			
ul. Przy szkole...	349		wdowa Patz	682.	wdowa Patz		bez zawodu	3	chrześć.			
ul. Przy szkole...	350		von Michalis	683.	von Michalis		radca medycz.	0		urzędnik		
Mühlenstrasse	351		Simon Jaworowski	684.	Simon Jaworowski		urz.dworski	3	chrześć.			
ul. Młyńska												
ul. Młyńska	353		von Kaczorowski	685.	von Kaczorowski		koniuszy	3	chrześć.			
Warschauerstrasse	357		Kasper Preczynski	686.	Kasper Preczynski		powroźnik	3	chrześć.			
ul. Warszawska												
ul. Warszawska	358		Bartł Praga	687.	Bartł Praga		stolarz	2	chrześć.			
ul. Warszawska	359		Paul Korbut	688.	Paul Korbut		bednarz.	3	chrześć.			
ul. Warszawska	360		Steph Kowalski	689.	Steph Kowalski		kowal	3	chrześć.			
ul. Warszawska	361		wdowa Kasper	690.	wdowa Kasper		bez zawodu	4	chrześć.			
ul. Warszawska	362		Mart Sokulski	691.	Mart Sokulski		bez zawodu	4	chrześć.			
ul. Warszawska	363		Lorenz Kotulski	692.	Lorenz Kotulski		ogrodnik	3	chrześć.			
ul. Warszawska	364		Mat. Madalinski	693.	Mat. Madalinski		szewc	3	chrześć.			
ul. Warszawska	365		wdowa Okraszynska	694.	wdowa Okraszynska		bez zawodu	4	chrześć.			
ul. Warszawska	366		Mates Juchnicki	695.	Mates Juchnicki		stolarz	2	chrześć.			
ul. Warszawska	367		Paul Kowalski	696.	Paul Kowalski		kołodziej	3	chrześć.			
ul. Warszawska	368		Basil Lyzowicz	697.	Basil Lyzowicz		slużebny	4	chrześć.			
ul. Warszawska	369		Cas. Kuzminski	698.	Cas. Kuzminski		slużebny	4	chrześć.			

ul. Warszawska	370	699.	Bartł Bojanowski	piwowar	3	chrześć.	
ul. Warszawska	371	700.	Jacob Chuchlinski	kucharz dworski	3	chrześć.	
ul. Warszawska	372	701.	Anton Jędrzejewski	piekarz	3	chrześć.	
ul. Warszawska	373	702.	Jan Mankowski	malarz	4	chrześć.	
ul. Warszawska	376	703.	Kirschel	szynkarz	2	chrześć.	
ul. Warszawska	377	704.	Andr. Lagkahmmer	kotlarz	1	chrześć.	
ul. Warszawska	377	705.	Ant. Woyewodzki	szewc	2	chrześć.	
Nowa herrschaftliche		706.	Jan Wyszniowski	szewc	4	chrześć.	
Krug		707.	Joh. Philipp	karczmarz	2	chrześć.	
ul. Przy nowej							
ul. Przy nowej karczynie dworskiej							
ul. Przy nowej...	378	708.	Andr. Lowicki	ślusarz	2	chrześć.	
ul. Przy nowej...	378	709.	Michel Lowicki	ślusarz	3	chrześć.	
ul. Przy nowej...	379/2	710.	Zollner	bez zawodu	4	chrześć.	kolonista
		711.	Masuwowicz	ślusarz	3	chrześć.	wł. zam. nr 34
ul. Przy nowej...	380	712.	Krieger	zegarmistrz	2	chrześć.	
		713.	Blaube	kowal	3	chrześć.	
ul. Przy nowej...	381	714.	Clem Januszewicz	gospodarz rolny	3	chrześć.	
ul. Przy nowej...	383	715.	Falk	blacharz	3	chrześć.	
ul. Przy nowej...	384	716.	wdowa Kosłowska	bez zawodu	3	chrześć.	
ul. Przy nowej...	385	717.	Thom. Tomberg		3	chrześć.	zam. nr 104/2
ul. Przy nowej...	386	718.	Maliszewski	kuchmistrz	3	chrześć.	
ul. Przy nowej...	387	719.	Wakmann	piekarz	1	chrześć.	wł. szynku

ul. Przy nowej...	388	720.	Krebs	stolarz	3	chrześć.	
ul. Przy nowej...	389	721.	wdowa Fistulewicz	bez zawodu	3	chrześć.	
ul. Przy nowej...	390	722.	Herliczka	obcokrajowiec	3	chrześć.	
ul. Przy nowej...	391	723.	George Korbut	szynkarz	1	chrześć.	wł. szynku
Auserhalb den	391/2	724.	Matheus	piwniczny dworski	3	chrześć.	
Lithauer Thor							
ul. Za bramą Litewską							
ul. Za bramą Litewską	392	725.	Dawid Angulewicz	rob.dniówkowy	4	chrześć.	
ul. Za bramą Litewską	393	726.	wdowa Czichowicz	bez zawodu	4	chrześć.	
ul. Za bramą Litewską	394	727.	Janubowicz	rob.dniówkowy	4	chrześć.	
ul. Za bramą Litewską	395	728.	Tler. Jurmmanski	rob.dniówkowy	4	chrześć.	
ul. Za bramą Litewską	396	729.	wdowa Zawicka	bez zawodu	4	chrześć.	
ul. Za bramą Litewską	397	730.	Bartł. Zawicki	murarz	2	chrześć.	
ul. Za bramą Litewską	398	731.	Kind	młynarz	2	chrześć.	
		732.	Waw. Wyczynski	rob.dniówkowy	4	chrześć.	
		733.	Johann	rob.dniówkowy	0	chrześć.	
		734.	Gregor Ostaszewski	rob.dniówkowy	4	chrześć.	
		735.	Joh. Sawicki	rob.dniówkowy	0	chrześć.	
		736.	Simon Grozewicz	rob.dniówkowy	4	chrześć.	
		737.	wdowa bartkowa	rob.dniówkowy	4	chrześć.	
		738.	Joh Neumowicz	rob.dniówkowy	4	chrześć.	
ul. Za bramą Litewską	400	739.	Albr. Zabricki	mieszcz.rolnik	3	chrześć.	
ul. Za bramą Litewską	401	740.	wdowa Kraum	po szynkarzu	1	mojiesz.	wł. szynku, gorzelni

ul. Za bramą Litewską	403	741.	Schmul Moses	kramarz	2	mojżesz.		
		742.	Moses Wolff	bez zawodu	4	mojżesz.		
		743.	Wolff Lewin	prac.browarn.	4	mojżesz.		
		744.	Chaim Schmul	prac.browarn.	4	mojżesz.		
		745.	Fried. Lazewicz	bednarz	3	chrześć.		
		746.	Wojc. Zubricki	mieszcz.rolnik	4	chrześć.		
ul. Za bramą Litewską	404	747.	Josel Schmul	kramarz galant.	4	mojżesz.		
		748.	Michel Repaten	gospod.rolny	0		b. biedny	
		749.	Fritz Sierki	gospod.rolny	0		b. biedny	
Wasserstrasse	405	750.	Cas Czarniawski	ślusarz	4	chrześć.		
ul. Wodna		751.	Ambr. Juchnicki	ślusarz	4	chrześć.		
ul. Wodna	406	752.	Heine Frick	garbarz	2	chrześć.		
		753.	Gottf. Frick	garbarz	2	chrześć.		
ul. Wodna	407	754.	Nielau	introligator	3	chrześć.		
ul. Wodna	408	755.	Joh. Hummel	garbarz	2	chrześć.		
ul. Wodna	409	756.	Mates Woylulewicz	bez zawodu	3	chrześć.		
ul. Wodna	410	757.	Fab Woylulewicz	bez zawodu	3	chrześć.		
ul. Wodna	411	758.	Johan Bochun	garbarz	2	chrześć.		
ul. Wodna	412	759.	wdowa Markowska	bez zawodu	4	chrześć.		
ul. Wodna	412/2	760.	Jos Sielanski	blacharz	3	chrześć.		
		761.	George Chawinski	służebny	0			
ul. Wodna	413	762.	Carol Krupinski	posł. dworski	3	chrześć.		
ul. Wodna	416	763.	wdowa Thomaszewska	bez zawodu	4	chrześć.		
ul. Wodna	417	764.	Jacob Jałowicki	gwoździarz	4	chrześć.		

Die Bojarenstrasse	418	765.	wdowa Iwanska	bez zawodu	4	chrześć.		
ul. Bojarska								
ul. Bojarska	423	766.	Simon Korbut	mieszcz.rolnik	3	chrześć.	wł. 7m.90 r.	
ul. Bojarska	424	767.	wdowa Deheus	bez zawodu	3	chrześć.		
ul. Bojarska	429	768.	Jacob Kudynski	mieszcz.rolnik	4	chrześć.	wł. 7m.90 r.	
ul. Bojarska	430	769.	Woyc. Kudynski	leśniczy	3	chrześć.	wł. 15 m.	
ul. Bojarska	433	770.	Steph. Palczynski	gospod.rolny	4	chrześć.	wł. 7m.90 r.	
ul. Bojarska	435	771.	wdowa Ternau	bez zawodu	3	chrześć.		
ul. Bojarska	436	772.	Joseph Hollobowicz	szklarz	2	chrześć.		
Die Neustadt	439	773.	Casp. Jabkowski	służebny	4	chrześć.		
ul. Nowomiejska								
ul. Nowomiejska	443	774.	von Lazowski	oberamtman			urzędnik	
ul. Nowomiejska	447	775.	spadkobiercy Daszkowskiego		3	chrześć.		
ul. Nowomiejska	448	776.	spadkobiercy Daszkowskiego					

## Transakcje hipoteczne w Białymstoku do 1806 r.

L.p.	Nr hipoteczny	Nazwisko sprzedającego	Nazwisko kupującego	Data transakcji
1.	1.	spadkobiercy Korbuta	cyrulik Bergau	19.IX.1796
2.	8.	nabywcy Ciszewscy	mistrz cieleński Scheel	brak daty
3.	26.	wdowa Golecka	registrator rejencji Knorr	23.I.1804
4.	31.	spadkobiercy Manesa	Chaim Mannes	15.XI.1803
5.	31.	Chaim Mannes	Baer Aron	30.I.1804
6.	62.	małżonkowie Dubeck	garniarz Kauffmann	2.I.1804
7.	63.	małżonkowie Dubeck	garniarz Kauffmann	2.I.1804
8.	74.	Choni Chaim	Hirsch Moses	7.I.1804
9.	81.	Peter Lasz	radca powiatowy Müller	23.VI.1804
10.	86.	Rohleder	kapelusznik Milsewskij	10.VIII.1802
11.	92.	Meyer Hirsch	Mendel Elkar	2.IX.1804
12.	94/2	David Moses	Mendel Elkar	1.III.1804
13.	101.	spadkobiercy Zubrickiego	Catharina Mleczkowna	26.X.1804
14.	112.	po mężu Kotowska	Casimir Pankiewicz	10.VII.1802
15.	158.	fizylier Weide	rendant Krüger	25.IV.1804
16.	161.	garniarz Kulesza	radca powiatowy Müller	14.IX.1798
17.	163.	Bened. Wiloszkiewicz	Gdali Abraham	13.I.1804
18.	172.	Leib Boruch	Leib Hirschowicz	2.III.1799
19.	177.	Salomon Leyser	Hirsch Schmul	12.I.1804
20.	205.	Chone Hirsch	asesor Lipinski	21.XI.1804

21.	215 3/4	Kościół unicki	kasjer Schlick	5.I.1803
22.	219.	wdowa Bielska	Joh. Muszinska	7.VIII.1804
23.	235.	Moses Lewin	Itzig Moses	24.VIII.1803
24.	240.	David Lewin	Sjidor Isaak	22.I.1805
25.	245.	Israel Hillel	Meijer Nathan	5.VI.1804
26.	286.	Meijer Tobias	Littmann Hirsch	21.XI.1803
27.	303.	Itzig Leyser	Leib Moses	4.V.1804
28.	324.	Tobias Leijser	Meijer Lewin	23.VII.1803
29.	340.	Zarge Schlom	Zarge i Hiedel Seelegische	22.I.1805
30.	344.	rodzeństwo Bauer	asesor Schlegel	9.VII.1802
31.	345.	spadkobiercy Branickiej	biłardzista Schwagerus	28.X.1803
32.	352.	architekt von Czernicki	dyrektor kancelarii Kamery Haupt	6.VIII.1804
33.	360.	spadkobiercy Kowalewskiego	małżonkowie Jablonski	28.XI.1799
34.	354.	radca Rejencji Scholle	archiwista Hagen	20.III.1804
35.	386.	Wawrz. Borkowskij	Maliszewskij	12.VI.1802
36.	387.	Jalowicki	radca Lipiński	1.VII.1803
37.	387.	asesor Lipiński	mistrz murarski Kiesling	14.I.1804
38.	399.	von Branicka	radca Holsche	2.II.1801
39.	406.	Frick	Scheel i Schlicht	23.X.1804
40.	ul. Suraska plac bez numeru	Israel Schlom	Gerson David i Math. Jankel	11.V.1800.
41.	ul. Suraska plac bez numeru	Gerson David i Math. Jankel	krawiec Nathan Meijer	11.V.1802

42.	ul. Suraska plac bez numeru	rodzeństwo Nathan Mejer	wdowa Chaim Salomon	11.VII.1803
43.	ul. Suraska plac nr 6	Borsus	Gutecka	23.I.1804
44.	ul. Suraska plac nr 5	rodzeństwo Burczinski	kasjer Rutkowski	16.III.1804
45.	ul. Suraska plac nr 7	małżeństwo Horodyesche	Ottens	23.IV.1803
46.	319.	małżeństwo Mirowicze	Hirsch Schmul z małżonką	26.V.1797
47.	ul. Bojarska plac bez numeru	Kościół katolicki	radca Rejencji Bode	3.X.1803
48.	ul. Bojarska plac bez numeru	Kościół katolicki	inspektor budowlany Kirchhof	3.X.1803
49.	ul. Bojarska plac bez numeru	inspektor budowlany Kirchhof	radca Rejencji Scholle	4.IV.1804
50.	ul. Bojarska plac bez numeru	Kościół katolicki	fiskal Kamery Wrubel	3.X.1803
51.	ul. Nowomiejska plac bez numeru	asesor Lipinski	rendant Rothe	17.X.1803
52.	ul. Lipowa plac bez numeru	Peter Kaufmann	Schulfonds	6.IX.1803
53.	ul. Bojarska plac bez numeru	Kościół katolicki	radca Rejencji Stahler	3.X.1803

54.	ul. Bojarska plac nr 18	Stan. Luskiewicz	Stahr	30.VII.1804
55.	Brama Suraska plac bez numeru	Schmul Schlom	Elias Fischel	17.XI.1804
56.	ulica Lipowa plac bez numeru (wg num.150)	Jaworowski	Schulfonds	20.II.1804
57.	ulica Lipowa plac nr 4	małżeństwo Moses	Isaac Eisig	26.VIII.1796
58.	ulica Lipowa plac nr 5	Samuel Moses	Raphal Wolff	22.XI.1803
59.	ulica Lipowa plac nr 29	Mannas Hirsch	Baer Hirsch	30.X.1805
60.	ulica Lipowa plac nr 32	Moses Samuel	Aron Marcus	28.XI.1804
61.	ulica Lipowa plac nr 56	Isaak Abraham	Leiser Lewin	28.XI.1804
62.	ul. Bojarska plac bez numeru	Kościół katolicki	radca powiatowy Kamery Radicke	3.X.1803
63.	ul. Bojarska plac bez numeru (wg num. 428)	Marschal Deheis	sekretarz Hausleiter	7.V.1803



64.	ul. Bojarska plac bez numeru	registrator Rusa	sekretarz Kamery Hair	4. XII. 1805
65.	200.	Gdali. Abraham	Naphiali. Juda	10. III. 1805
66.	291.	Isaak Lewin	Itzig Jossel	29. III. 1805
67.	203.	David Mathias	Jankel Jossel	10. V. 1805
68.	334.	rodzeństwo Jossel	krawiec. Jankel Jossel	5. VII. 1805
69.	98.	Bartholomeus i Magdalena Jasobinski	garniarz Mathias Kuleg	6. VII. 1805
70.	232.	Moses Baer	Leib Chonne	10. VII. 1805
71.	383.	wdowa Schlatger	rendant Gebhardt	12. II. 1803
72.	384.	wdowa Kozloska	rendant Gebhardt	12. II. 1803
73.	174.	Chajm Salamon	Boruch David	20. VIII. 1805
74.	25; 49.	Clemens Scheiba	bilardzista Rumpelly	2. V. 1806
75.	278.	Szepse Kadisch	Marais Elias	27. V. 1806
76.	399.	radca Holsche	Deputacja ds. cel i podatków Kamery	27. V. 1806
77.	220.	rodzeństwo Jossel	Schlom Jossel	27. V. 1806
78.	234.	Itzig Moses	Salamon Chniel	9. VI. 1806
79.	46/2.	Schmidt Scheiba	złotnik Israel Hirsch	10. VI. 1806
80.	22.	Moses Michel	Benjamin Moses	8. VII. 1806

Jerzy URWANOWICZ  
Białystok

## Diariusz oblężenia Pskowa

W Bibliotece Polskiej Akademii Nauk w Kórniku, pod sygnaturą nr 982, przechowywany jest rękopiśmienny diariusz oblężenia Pskowa. Tekst ten znany jest literaturze przedmiotu. Wykorzystywany był w opracowaniu H. Kotarskiego; powołuje się nań również K. Olejnik<sup>1</sup>. Jest to tekst anonimowy, którego autorstwa wymienieni badacze nie próbowali ustalić<sup>2</sup>. Natomiast K. Dopierała stwierdził na temat tego rękopisu: *"Znajdująca się w Kórniku wersja dziennika ks. J. Piotrowskiego, opisująca wyprawę na Rosję (...), różni się znacznie od publikowanej"*<sup>3</sup>. Jak z powyższego wynika, badacz ów zdaje się przypisywać autorstwo kórnickiego rękopisu księdzu Piotrowskiemu. Był on sekretarzem królewskim. Uczestniczył w kampanii pskowskiej. Działając na zlecenie Andrzeja Opalińskiego marszałka wielkiego koronnego, składał mu codzienne, regularne raporty z przebiegu oblężenia<sup>4</sup>.

Niedawno sam również wypowiedziałem się na temat tego źródła<sup>5</sup>. Starłem się wykazać, iż kórnicka relacja wyszła spod ręki anonimowego współpracownika księdza Piotrowskiego. Był on - moim zdaniem - zatrudniony w kancelarii Jana Zamoyskiego i swoje codzienne zapiski udostępniał księdzu sekretarzowi królewskiemu. Po prowadzonych dalej poszukiwaniach i badaniach podtrzymuję powyższą hipotezę. Spróbuję nawet pokusić się o wskazanie konkretnego, prawdopodobnego autora wydawanego tekstu.

Dziennik spisany został jedną ręką, duktem pisma charakterystycznym dla końca XVI w. Pomieszczony jest na 41 paginowanych stronach. Pierwsza strona otrzymała numer - prawdopodobnie - współcześnie z rękopisem. Kolejne strony ponumerowane zostały znacznie później, zapewne wówczas, gdy tekst diariusza znalazł się we wspólnym kodeksie rękopiśmiennym, może nawet w XX w. Początek pierwszej strony stanowi kontynuację zaginionego fragmentu tekstu. Trudno powiedzieć, jak obszerny był ów zaginiony fragment. Jeśli przyjąć hipotetyczne założenie (jak robię to w komentarzach do wydawanego źródła), iż otwierająca rękopis lista trzech rosyjskich nazwisk, opatrzonych kolejnymi numerami porządkowymi 3, 4 i 5, to spis uczestników pięcioosobowego poselstwa do Stefana Batorego, które zostało odprawione z Połocka 19 lipca 1581 r., można by wówczas przyjąć, iż dziennik zaczął powstawać około połowy tegoż miesiąca. Porządek *"Ciągnięcia króla JM w obóz"* i pewne lakoniczne sformułowania znajdujące się na pierwszej stronie rękopisu wskazują, iż zawierają one zapewne elementy przepisów porządkowych, które zostały uchwalone podczas postoju armii królewskiej w Worociu w dniach 6 - 13 sierpnia. Nieprzerwanie datowany ciąg diariusza rozpoczyna się dnia 28 sierpnia.

Publikowany rękopis raczej nie jest autografem autorskim. Został on przepisany później przez jakiegoś kopistę, być może z oryginalnych, brulionowych zapisek autora. Świadczą o tym znamienne omyłki, jakich nie mógłby popełnić sam autor, z pewnością dobrze poinformowany uczestnik i obserwator opisywanych wydarzeń. Przykładowo pod datą 7 września mowa jest o *"Bonomissouych"* (zamiast Borne-

missowych) hajdukach; 1 października wymieniony został staroście "łancki" (zamiast łucki), i in. Na fakt, iż diariusz jest kopią, wskazują też opustki fragmentów tekstu, zapewne mało dla kopisty czytelnymi (np. pozostawione miejsce na ok. 4 wiersze tekstu i pięciodniowa luka w chronologii opisywanych wydarzeń po dacie 25 września; czy trudności, jakie miał przepisywacz z odczytaniem słowa "podkop" z zapisu pod datą 11 września), etc. Tekst pisany jest czytelnie, niemal bez skreszeń.

Diariusz pisany był na bieżąco z dnia na dzień. Zaświadcza o tym m.in. zwięzły, *telegraficzny* styl narracji, niekiedy utrudniający zrozumienie sensu zapisu. Autor ograniczał się do obiektywnej rejestracji faktów, unikając, wręcz stroniąc od osobistych ocen i komentarzy. Ta chropawa forma dodaje jednak zapiskom autentyzmu i - w moim przeświadczeniu - niezaprzeczalnie stanowi jeden z walorów tego źródła. Ponieważ prawie wszystkie informacje zawarte w dzienniku dotyczą kompetencji kanclerza i hetmana, nasunęło to mi supozycję, iż autorem był zapewne ktoś z kancelarii Jana Zamoyskiego. Domniemanie to znajduje potwierdzenie przy porównaniu zapisów diariuszowych z treścią korespondencji wysyłanej spod Pskowa przez hetmana. Przykładowo informacja z 16 września o urwaniu pięty przez kulę armatnią Mikołajowi Czernemu, znajduje potwierdzenie w liście Zamoyskiego spod tejże daty, pisanyemu do marszałka A. Opalińskiego<sup>6</sup>. Wiadomość o gromadzeniu się odsieczy rosyjskiej pod komendą Nikity Romanowicza pod Nowogrodem, zapisana pod datą 7 grudnia, znajduje odzwierciedlenie w listach hetmana do Possevina i Stefana Batorego<sup>7</sup>. O pojmaniu gońca moskiewskiego, Jurija Kuzikowa, dowiadujemy się pod datą 13 grudnia. Tego samego dnia kanclerz Zamoyski poinformował listownie o tym fakcie króla, jak też posłów polskich, układających się w Jamie Zapolskim ze swymi rosyjskimi odpowiednikami<sup>8</sup>.

Jak już nadmienilem, bezosobowa i wyprana z wszelkich subiektywnych odniesień i komentarzy forma diariusza, utrudnia zidentyfikowanie jego autora. Pośród związanych z Zamoyskim - jego dworem lub kancelarią - osób, tylko trzy wspomniane są w tekście z nazwiska. Są to w kolejności występowania: Szczucki, zapewne Marcin, Mikołaj Czerny i Melchior Zawisza. Wspomniany już tu, ranny w piętę Czerny, zmarł od odniesionej rany w dniu 29 września<sup>9</sup>. Zawisza, wysłany przez hetmana wraz z Żółkiewskim i Ulatowskim pod mury Pskowa w dniu 6 stycznia 1582 r., by zaproponować obrońcom pochowanie ich współtowarzyszy zabitych podczas ostatniej wycieczki, był koniuszym Zamoyskiego. Funkcja ta raczej nie predysponowała go do pracy w kancelarii. Spośród tej trójki najbardziej obiecująco prezentuje się, jako hipotetyczny autor diariusza, Szczucki.

Nazwisko owo pojawia się tylko raz, podczas narady Zamoyskiego odbywanej z rotmistrzami w dniu 9 października. W związku z pogłoskami o "schadzkach" odbywanych przez rotmistrzów poza plecami hetmana, w długiej, omal stenograficznie przedstawionej w źródle mowie, przypomniał on o swych kompetencjach wynikających z niedawno otrzymanej od Stefana Batorego nominacji na urząd hetmański. Powiedział m.in.: "A jeśliby którzy między wmciami byli, którzyby na ten czas przy tym nie byli, gdy mi to KJM zlecał, a iom gotów jest list i przywiliłij (Szczucki go za nim trzymał), który mi na ten urząd JKM dać raczeł, pokazać". Z przytoczonego passusu wynika, iż Szczucki pełnił przy boku Zamoyskiego jakąś osobistą rolę (dworzanina? sekretarza?). Ale zakładając, iż jest on tożsamy z autorem dziennika, czy musiał przedstawiać w nim siebie w trzeciej osobie? Chyba, że właśnie nie chciał

ujawnić się jako autor diariusza i uciekł się do tego *gramatycznego* wybiegu jako do formy kamuflażu.

W źródłach związanych z Janem Zamoyskim Szczucki pojawia się kilkakrotnie<sup>10</sup>. W korespondencji znajdującej się w Archiwum Zamoyskich występuje Marcin Szczucki<sup>11</sup>, najpewniej identyczny z tym, który nosił w obozie za Zamoyskim dyplom nominacyjny na hetmana. Poza ewidentnymi związkami z dworem Zamoyskiego, brak jest jednak innych przesłanek wskazujących, iż to właśnie on miałby być autorem diariusza. Toteż spośród ludzi Zamoyskiego bardziej prawdopodobną wydaje się mi kandydatura innego uczestnika kampanii pskowskiej, (którego nazwisko zresztą ani razu nie pojawia się na kartach dziennika), mianowicie Jana Pudłowskiego.

Pudłowski, "starszy hetmański", był ważną postacią przy Zamoyskim<sup>12</sup>. Prowadził skrupulatnie jego rachunki w latach 1579-1582<sup>13</sup>. Prawdopodobnie z racji swej funkcji i kompetencji miał dostęp do kopiariusza korespondencji prowadzonej przez hetmana i kanclerza pod Pskowem<sup>14</sup>, stąd bierze się uderzająca zbieżność niektórych informacji znajdujących się w diariuszu i listach ekspediowanych przez Zamoyskiego. Przesłanki powyższe wskazują na Pudłowskiego właśnie, jako najbardziej prawdopodobnego autora relacji o obłężeniu Pskowa. Unikanie jakichkolwiek wzmianek w tekście diariusza, które mogłyby przyczynić się do identyfikacji jego autora, pozwala na sformułowanie przypuszczenia, iż Pudłowski zgodził się być informatorem księdza Piotrowskiego niekoniecznie za wiedzą i zgodą swego pryncypała. Zaś związki pomiędzy relacjami Piotrowskiego a treścią diariusza są ewidentne<sup>15</sup>. Tym niemniej, pomimo wewnętrznego przekonania, iż hipoteza o autorstwie Jana Pudłowskiego jest wielce prawdopodobna, dopóki nie da się jej zweryfikować przy pomocy jeszcze innych źródeł, wahałbym się przed umieszczeniem tego nazwiska obok tytułu publikowanego źródła.

Walory kórnickiego rękopisu jako źródła do badania przebiegu kampanii pskowskiej polegają m.in. i na tym, że dzięki niemu można zweryfikować - pozytywnie lub negatywnie - niektóre fakty poznane dzięki innym źródłom. Diariusz ten przynosi również trochę nowych, nieznanych dotąd faktów. Dlatego też wydało mi się rzeczą pożyteczną ze względów naukowych opublikowanie jego tekstu. Ponieważ był on z pewnością znany Janowi Piotrowskiemu, jak też niektóre, zawarte w nim informacje pochodziły z tych samych źródeł, którymi posługiwał się w swej pracy historyk Reinhold Heidenstein, stąd przy komentowaniu treści diariusza posługuję się niektórymi faktami podawanymi przez tych autorów (a także - incydentalnie - przez Marcina Bielskiego), powołując się na ich dzieła w skróconej formie: *Piotrowski, Heidenstein, Bielski*<sup>16</sup>.

Przy edycji tekstu zmodernizowałem jego pisownię i interpunkcję. Równocześnie starałem się zachowywać jego charakterystyczne cechy, jak np. wymiennie stosowane formy: "był" i "beł", "wyjechał" i "wyjachał" itp. W przypadku niektórych wypowiedzi, którym autor diariusza nadał charakter cytatów, wprowadziłem cudzysłowy. Ujednoliciłem skróty stosowane przy tytułaturze grzecznościowej typu: KJM (król jegomości), JCM (jego cesarska mość) lub jm, imciowie (jegomości, ichmociowie). Wszelkie dodatki i rozwinienia wprowadzone przeze mnie do tekstu zaznaczam jako [ ]. Tym samym znakiem posługuję się zaznaczając w edycji numer strony rękopisu kórnickiego. Nazwy miesięcy w wersji słownej - idąc za rękopisem - podaję tylko wówczas, gdy pojawiają się one po raz pierwszy. Jeśli pojawiają się one przy zapiskach

codziennych, a zdarza się to sporadycznie, wówczas nazwę miesiąca zastępuję cyfrą rzymską. Osoby występujące w tekście identyfikuję z imienia i nazwiska tylko raz, wówczas, gdy pojawiają się one po raz pierwszy. Przy kolejnym występowaniu już ich nie objaśniam. Również ode mnie pochodzi tytuł wydawanego źródła.

### Przypisy:

1. H. Kotarski, Wojsko polsko-litewskie podczas wojny inflanckiej 1576-1586. Sprawy organizacyjne, cz. IV, (w:) *Studia i materiały do historii wojskowości*, t. XVIII (1972), cz. 1; K. Olejnik, Stefan Batory 1533-1586, Warszawa 1988.
2. H. Kotarski (Wojsko..., m. in. s. 21, przyp. 95; s. 23; s. 62, przyp. 281) a w ślad za nim K. Olejnik (Stefan Batory..., s. 305, przyp. 187 i 202) określają go jako *"diariusz oblężenia Pskowa nieznanego autora"*.
3. K. Dopierała, Stosunki dyplomatyczne Polski z Turcją za Stefana Batorego, Warszawa 1986, s. 18.
4. Pierwsze wydanie listów Piotrowskiego ukazało się w Rosji, pt. Dnevnik posledniego pochoda Stefana Batorija na Rossiju, izd. M. Kojalovič, S. Petersburg 1867. Ponowna, bardziej kompletna edycja miała miejsce 27 lat później; Ks. J. Piotrowski, Dziennik wyprawy Stefana Batorego pod Psków, wyd. A. Czuczynski, Kraków 1894.
5. J. Urwanowicz, Książdz Jan Piotrowski pod Pskowem i tajemniczy współautor jego relacji z kampanii 1581 r., (w:) Z dziejów Europy Środkowo-Wschodniej. Księga pamiątkowa ofiarowana prof. dr hab. Władysławowi A. Serczykowi w 60. rocznicę Jego urodzin, Białystok 1995, s. 151-169.
6. Archiwum Jana Zamoyskiego kanclerza i hetmana wielkiego koronnego, t. II, 1580—1582, wyd. J. Siemieński, Warszawa 1909 (cyt. dalej: *AJZ*), s. 62.
7. Tamże, s. 84, list do Possevina z 8 XII; s. 85, list do króla z tejże daty; s. 93, list do króla z 12 XII.
8. Tamże, s. 102 i 103.
9. J. Piotrowski, Dziennik..., s. 104-105. W liście do A. Opalińskiego (*AJZ*, t. II, s. 62) hetman napisał o Czernym: *"powinny mój, którego Zamoyska urodziła"*.
10. M. in bez imienia we fragmencie rachunków dworu Zamoyskiego z IV 1582 r. (*AJZ*, t. III, 1582-1584, wyd. J. Siemieński, Warszawa 1913, s. 449-551).
11. AGAD, Archiwum Zamoyskich, nr 2894, J.[an] Pudłowski do Marcina Szczuckiego, z Krakowa, 6 X 1583, list zaadresowany: *"kaskawemu panu i towarzyszowi"*, nr 698, Marcin Szczucki do Zamoyskiego, z Rzeczyca, 3 II 1592. Pod tą drugą sygnaturą znajduje się również list od Jerzego Szczuckiego do kanclerza z Suczawy, 28 X 1600, lecz ów korespondent raczej nie jest tożsamy z osobą wymienioną w diariuszu.
12. *AJZ*, t. II, s. 418; t. III, s. 449-451, 506; był też korespondentem M. Szczuckiego (zob. przypis 11). Dwukrotnie, przy okazji istotnych wydarzeń, wymienia go ks. Piotrowski (*Dziennik*..., s. 39, 94).
13. H. Siemieńska, Itinerarium Jana Zamoyskiego 1579-1582, *Przegląd Historyczny*, r. XV (1912), s. 119-126.
14. Kopiarusz ten zachował się i jest przechowywany w AGAD, Archiwum Zamoyskich nr 280.
15. Być może ks. Piotrowski przekonał się o wartości Pudłowskiego jako informatora i współpracownika wówczas, gdy Zamoyski zlecił im obu 27 lipca 1581 r. misję *"przywołania do porządku"* podskarbiego nadwornego Jacka Młodziejewskiego, który popadł w konflikt kompetencyjny z kanclerzem (J. Piotrowski, *Dziennik*..., s. 39).
16. J. Piotrowski, *Dziennik*..., R. Heidenstein, De bello Moscovitico commentariolum libri sex, Cracoviae 1584; M. Bielski, Kronika polska, wyd. K. J. Turowski, Sanok 1856.

## Diariusz oblężenia Pskowa

(28 sierpień 1581 - 6 luty 1582)

- [1] 3. Timocha Kozin
4. Wasylej Cheliński
5. Dimitr Turnisow<sup>1</sup>.

### Ciągnięcie króla JM<sup>2</sup> w obóz

Imciowie panowie litewscy.

Jm pan radomski<sup>3</sup> z rotami jemu zleconymi.

Jm pan hetman<sup>4</sup>.

Pana Gostyńskiego<sup>5</sup> rajtarowie i pana nakielskiego<sup>6</sup> strzelcy.

Książęcia JMci kurlandzkiego<sup>7</sup> jezda.

Pana Farensbekowi<sup>8</sup> rajtarowie.

Potym tegoż pieszy.

Króla JMci dwór z królem JMcią.

Pan Przyjemski<sup>9</sup> z rotami sobie zleconymi.

Za pierwszym bębniem u hetmana gotować się, za wtórym wozy ruszyć, co będzie rano, za trzecim wieść na konie i prowadzić KJMci.

**Die 28 Augusti [1581].** Pod Psków przymknęliśmy się i w wielkim obozie stanęliśmy. Pana Sobockiego<sup>10</sup> rajtarowie, których było przez 20 koni na harc wyjechało, czterech więźniów pojмали i kilkanaście pod miastem zabili. Między tymi rajtary znaczny był Ślęzak Melchior von Rodern<sup>11</sup>, który 12 koni z chęci swojej, nie za pieniądze, królowi osadził.

Hasło: Mielosierny Bóg.

**Die 29 [VIII].** Hasło: Mocny Bóg.

[2] Po te wszystkie dni nasz ustawicznie na harc wyjeżdżali na które gęsto z dział bito, od poranku aż do wieczora, nikomu jednak z łaski Bożej strzelba nie szkodziła. Chyba tegoż dnia szlachcica niemieckiego z pana Farensbekowego regimentu, który pod same mury za czterema Moskwinami pobieżał, z hakownic zabito<sup>12</sup>.

**Die 30 [VIII].** Jm pan hetman wezwawszy rotmistrzów wszystkich do namiotu swego rzecz do nich uczynił w te słowa. "Pragnąłem tego, abym się z wmciami dawno zwieść i około spraw wojennych, które do oppugnatiej tutecznej należą, rychło namawiać był mógł. Ale że nie społem stanowiska wszystkie po te czasy bywały, k temu drudzy panowie rotmistrze niedawno z rotami swymi tu ku JKMci przyciągnęli; dlatego to do tego czasu, gdyśmy wszyscy w obozie jednym stanęli, zwlec się musiało". Przypomina, że imciowie w obozie wiedzą, iż jest z łaski i porejczenia Bożego, z wolej JKMci hetmanem wielkim nad wojskiem polskim declaratus, prosi tedy, aby imciowie posłuszeństwo temu, które temu to hetmanowi powinni, czynili dosyć. Wyznawa, że mu siela do tej wokacji nie dostawa, jednak jest tej nadzieje o imciach wszystkich, że go oni będą w tych defekciech ramionami swymi wspierać i primatus consiliis, co każdy w rzeczach wojennych rozumie, społem znaszać się, co on wdzięcznie od każdego przyjmować będzie. Prosi, gdyż on tak wielkiemu i zacnemu urzędowi trudno sam podolać może i osobą swą na dwu miejscach zwałszcza będąc<sup>13</sup>, też inszymi wielkimi sprawami R.P.<sup>14</sup> zabawiony, zawždy być, aby imciowie mając wzgląd na te [3] tak ważne zabawy jego, za porucznika jego, z wolej JKMci, jm pana wojewode

braclawskiego<sup>15</sup> przyjąć raczeli. Obraża się tym JKM, że przez to nabywanie żywności po części naszych, zwłaszcza z tej małej czeladzi, w ręce nieprzyjacielskie przychodzi z których nieprzyjaciel nasze consilia o zaczęciu oppugnaciej tej, i insze rzeczy snadnie wiedzieć może. Obchodzi i to JKM, że często wiele ich z panów towarzyszków na harc pod miasto wyjeżdżają i pobudkę temu nieprzyjacielowi dawają, bo z kulą trudno się bić. "Ani tego za człowieka rycerskiego mam, który serca i siły swej, czasu swego moderować nie umie". Prosi, aby panowie rotmistrze napomnieli towarzystwo swe, aby tego tak szkodliwego przedsięwzięcia swego zaniechali, skąd żadnej sławy, owszem, rychlej niesławę odnieść mogą. Omawia się, że sam osobą swą tym sprawom żołnierskim, które pospolicie pod takowym czasem przypadają, być nie może, dlatego zlecił był do sądzenia ich pana Becha sekretarza JKMci<sup>16</sup>, który nie tylko tym, ale większym sprawom podolać by mógł, jednak za rozkazaniem JKM przydawa mu pana Przyjemskiego i prosi go, aby się z tego - gdyż to jest wola JKMci, i dla niego też przyjaciela swego - nie wymawiał.

Pan Przyjemski chorobą swą wymawiał się i tym też, żeby nierad inszych do tego uprzedzał. Jednak, iż to jest wola i rozkazanie JKMci, któremu się sprzeciwić nie chce, przyjął to na się<sup>17</sup>.

[4] z pany rotmistrzami szedł i tam panowie rady zaraz około nabywania żywności namawiali.

Hasło: Ufajmy Bogu.

**Die 31 [VIII].** Czausz<sup>18</sup> cesarza tureckiego<sup>19</sup> do obozu przyjechał, przeciwko niemu dwór i żołnierzyw niemało wyjeżdżało.

Hasło: Wspomóż nam Boże.

## September

**Die 1 [IX].** Czausz turecki do JKMci in praesentia senatorum przez marszałki<sup>20</sup> wprowadzon przez wszystek obóz, kilka tysięcy pieszych i jazdy w obozie postawiono, między którymi jachał, aby lud widział. Całowawszy rękę JKMci, przez tłumacza<sup>21</sup> winszuje od cesarza tureckiego dobrej przyjaźni z JKMcią a panem swym, potym dobrego zdrowia i fortunnego powodzenia przeciw nieprzyjacielowi jego. Zatym list od cesarza tureckiego w złotogłowowym woreczku i od Sinan basze<sup>22</sup> w czerwonym hałasowym oddał, które jm pan kanclerz koronny od niego wziął.

Pan kanclerz koronny pytać raczy od JKMci, jeśli dobrze zdrów CJM turecki?

Czausz przez tłumacza powie, że dobrze zdrowego odjechał CJMci pana swego a brata JKMci.

Pan kanclerz: wdzięczen jest tego JKM, że dobrze zdrów CJM turecki [5] wdzięczen i tego, że mu JCM winszować raczy dobrego zdrowia i szczęśliwego powodzenia przeciw nieprzyjacielowi jego. A wedle zachowania z pierwszymi królmi polskimi, tak też i JKM dobrej przyjaźni życzy sobie z CJMcią. Nieprzyjaciel ten JKMci<sup>23</sup>, jest też nieprzyjaciel JCMci. Przeto nie wątpi nic JKM, że mu CJM turecki fortunnego zwycięstwa winszować będzie. List przeczytać będzie raczel JKM i rozmyśliwszy się na to co w nim będzie, odpowiedź dać będzie raczel i długo go nie trzymając odprawić, gdyż tak daleko tu za JKMcią jeździł. Po niedługim czasie będzie zaś przypozwan przed JKM i odprawy weźmie a teraz może już odjechać do stanu swego.

Potym poseł wojewody wołoskiego<sup>24</sup> list oddał. Uderzywszy czołem, wyszli.

Hasło: Zmiłuj się nad nami Boże.

Przez te dni trzy i razu z zamku nie strzelano, bo też naszy na harc po napomnieniu hetmańskim nie wyjeżdżali. Cicho tak od nas, jako i od nich było.

**Die 2 IX.** Naszy szańce dzisiejszej nocy cicho kopać poczęli i nad samymi przekopy podszańcowali się, niż się Moskwa podstrzegła. Skoro dzień, gesto na nie bić poczęła z małą jednak szkodą naszych. Czterech tylko pieszych zabieli, rannych coś. Peter Kendy<sup>25</sup>, Węgrzyn, w ud z działa postrzelon. Koszów niemało postawiono i nasypano. [6] Z godzinę na dzień wypadli z miasta ku naszym szańcom ale wnet nazad od naszych wsparci.

In senatu list od cesarza tureckiego czytano i przekładano w którym pisze, prosząc satis humiliter, aby mu do Porty KJM carzykie<sup>26</sup> te, którzy Kozakom naszym niedawno przed tym w ręce beli wpadli a u starosty czerkaskiego<sup>27</sup> w więzieniu są, odesłał. List także od wojewody wołoskiego w którym pisze, że mu rozkazał cesarz turecki przyczyniać się za tymi carzykami.

Wotowano na to, jako mu odpisać. *Variae senatorum sententiae.* Beli niektórzy, którzy radzili z nim targować o upominki, które Tatarom ex pacto dawamy, drudzy też, aby na okup beli wypuszczeni. Pan kanclerz z królem konkludowali. *Cum barbaris humaniter esse agendum, atque amice certandum.*

*Non esse sperandam amicitiam Turcis, a centam<sup>28</sup> iam amplius annis cum Regibus Poloniae protractam, quam etsi fucatam fortassis esse scimus, tamen cum tantae vires neque facultates nobis sint, ut si illum ininitaverimus, resistere possimus, quanquam si aliquando pniam<sup>29</sup> pro peccatis n[ost]ris egerimus, fieri potest, ut Deus Opt.[imus] Max.[imus] ipse infinita sua potentia vires ipsis conterere possit. Videmus multos Reges Christianissimos, multasque Respubl.[icarum] ampliores multo, quam n[ost]ra est, armis illius iam fatigatas, adeoque attritas esse, ut etiamsi illius imperio prorsus non subactae tributariae certae factae sint, nobis adhuc pro Dei gratiam salva et integra sunt omnia. Cum igitur tam humanas, atque plenas humilitatis ad M.[aiestatem] Regiam scripserit li[tt]eras, quales fortasse ad nullam unquam [7] Principem Christiani scripsit, quibus non mandat, sed humiliter petit, a Regia M[aiesta]te, ut Tartaros captos sibi dimittat, censeo id dandum amicitiae veteri, illumque hoc beneficio obstringendum. Cum Tartaro mercari turpe est: etsi enim illos a nobis aliqua mercede redimeret, tamen postea redemptos interficeret, et in id incumberet, ut eam summam iteru[m] ex ditionibus n[ost]ris reciperet, ut haec redemptio multo n[ost]roru[m] sanguine constaret. Neque illum video tantis opibus florere, ut nobis dignam mercedem pro illis persolvere posset. Quod maius est Turcarum Imperatorem hisce licitationibus in nobis excitaremus. Ipsa praeterea pacta Turcica, quae D[omi]n[us] Vilnen[sis]<sup>30</sup> optime percalvit, nobis id suadere videntur, ut eas dimittamus. Scribendas igitur ad Imperatorem tales li[tt]eras existimo.*

*Non esse alienam M[aiesta]tem V[est]ram, ut hac in parte S[er]lenitatis suae erasificetur, seque id amicitiae veteri facile donatura[m] esse, sed nunc in remotis a suis finibus locis se gravi bello distineri, neque se adhuc a suis cognovisse: quomodo illi vel qua occasione in manus n[ost]rorum venerunt, utrum religionis causa se ad nos conferre voluerunt, et apud nos permanere velint, utrum etiam dum fr[atr]is<sup>31</sup> impias manus fugiunt, in n[ost]rorum manus inciderint. Haec se primo quoque tempore cognituram, deliberaturamque, utrum Constantinopolim, vel recta in Tartariam mittendi erunt. Cum vero M[aiestas] V[est]ra eam petitionis S[er]lenitalis suae r[ati]onem habeat, postulare se vicissim a Ser[enita]te sua, ut alium illorum qui dimittentur in Principatu*

Tartariae collocet: futurum enim indicamus, ut hac S[e]l[er]n[e]n[ita]lis V[est]rae beneficii in se collatione, illam in conservandis [8] nobis cum pactis obsequentiore reddat. Dubium aut [autem?] non est, quod fr[atr]em ipsorum, qui nunc Principatum obtinet, hoc ipso nobis infensum reddemus: quas quidem illius immicitias etsi finibus n[ost]ris ita prospexerimus, ut nihil ab illo periculi immineat, tamen hac occasione vitare malumus. Postulare et illud Sacra M[aj]estas V[est]ra poterit, ut de meliore vicino in Valachia nobis provideat.

Jefgło M[ł]ość króleska approbował sententią jm pana kanclerzową. I tak konkludowano.

Hasło: Bóg nie opuści.

**Die 3 [IX].** Rocznice zwycięstwa nad Wielkimi Łukami<sup>32</sup> obchodzono. A Pana Boga proszono publice, aby także nad Pskowem szczęście raczel. Dzień barzo ciepły i pogodny.

Hasło: Od Pana Boga pogoda.

Z miasta gęsto na szańce bito, nic jednak naszym nie uszkodzono. Jednegoż tylko z dział w szańcach zabito.

**Die 4 [IX].** Nic się nie działo notatu dignum.

Hasło: Pan Bóg otworzy.

**Die 5 [IX].** Tej nocy działą do szańców zatoczono.

Czausza tureckiego z listem do cesarza tureckiego i do Sinan<sup>33</sup> basze odprawiono. Posłańcowi wojewody włoskiego list także dano. Przy odprawie jm pan kanclerz, imieniem KJMci, po opowiedzeniu dobrej przyjaźni i winszowaniu fortunnego powodzenia etc. ut fit, powiedział czauszowi przez tłumacza: że co się tycze tych dwu carzewców tatarskich [9] o których pisać raczy JCM do JKMci, rad się w tym zachowa JKM Jefgł cesarskiej Młości według pakt i starego zachowania, które miał JCM i przodkowie JCMci z przodkami JKMci i z JKMcią, że ich wypuści i uczyni wszystko na zdanie JCMci; tylko pirwej, porozumiawszy się z JKMcią, jako o tych, tak o innych sprawach okolo państw ukraińnych JKMci, przyległych państwom JCMci. O tym pisać szczy raczy JKM do JCMci i dworzanina swego, pana Dzierzka, posyłać raczy.

Teraz już może iść całować rękę JKMci. Pocałowawszy odszedł.

Po tym akcie jm pan kanclerz wezwawszy do siebie na obiad pana Sobockiego rotmistrza i niektórych towarzyszków jego z wielą gości innych, za onę postługę, którą byli znaczną die 28 Augusti (jakom tu wyżej dnia tego napisał) uczynieli, że Moskwy nabili i kilku, w małym poczcie będąc, pod mury pojmali. Chęć JKMci i jako tej postługi wdzięczen jest opowiedziawszy, upominki niektórym, którzy dobrze sobie poczynali, rozdał imieniem JKMci.

Był między nimi Freiher[r] jeden, Słezak woluntariusz, który z chęci swej 12 koni KJMci na tę potrzebę osadził, imieniem Melchior von Rodern. Temu łańcuch w pancerz we 200 czerwonych złotych dał, i sam na się włożył. Porucznikowi pana Sobockiego 100 czerwonych złotych w papierze; drugiemu, pod którym w tej potrzebie konia zabito, którego Berghan zową, 40 złotych w papierze także; słudze Sobockiego 10 fl[ore]nów. [10] Prosił, aby jako poczęli znaczne postługi JKMci czynić, nie przestawali. A te upominki małe od JKM teraz wdzięcznie przyjęli. Czasu swego czym inszym, lepszym, JKM postługi ich nadgradzać będzie raczel.

Hasło: Pan Bóg zamki daje.

**Die 6 [IX].** Hasło: Nie wątpimy w Panie Bodze.

**Die 7 [IX].** Quod felix faustumque sit, naszy skoro dzień na miasto z dział strzelac zaczęli. Z pięć albo sześć<sup>34</sup> godzin na dzień Węgrowi[el] do szturm, niewielką dziurę w murze uczyniwszy, wydzierali się. Lecząc od rotmistrzów w szańcach zatrzymani są.

Węgrzyn jeden z Bornemissowych<sup>35</sup> hajduków obrał się wniść do dziury albo na mur, żeby obejrzał, jeśli jakich munitiej, jako drębów, koszów etc. w mieście za murami nie poczynili. Wlaziłszy<sup>36</sup> na mur, niżli go kto z miasta obaczł, obejrzał i powiedział przyszedszy zdrowo do szańców, że niczego nie było, drębów ani koszów żadnych, tylko drzew jakichsi pod murem niemało leżało.

Strzelano tego dnia cały dzień, aż do wieczora. Basztę na który strzelba niemała była, zbieli i dziurę w murze uczynili tak, że do miasta przejrzeć było.

Hasło: w Bogu nadzieja.

**Die 8 [IX].** Który był Nativitatis Mariae, barzo pogodny, strzelac zaś skoro dzień poczęto. Kosze i insze rzeczy, którymi była Moskwa tej nocy dziurę zaprawiła, zbito.

Ludzi znacznych, wysłuchawszy mszy, siela się do szturm gotowało. Z każdej rotty jezdnej towarzyszków i pacholków niemało, na koniec i sami rotmistrze, każdy opowiedziawszy się królowi albo hetmanowi, imię każdegło napisano w registr. [11] Pan Pieniążek<sup>37</sup> miał pod swą sprawą, pod białą chorągwią w pojrzodku krzyż błękitny kawalerski jaki on nosi<sup>38</sup>, ludzi czystych przez 300, wszyscy w białych koszulach na zbrojach z gołą bronią w rękę. Pan Stadnicki<sup>39</sup> rotmistrz w towarzystwie swym, drugą chorągiew, białą także z czerwonymi brzegami. Ci do baszty na którą z polskich szańców bito, gotowali się.

Do drugiej baszty na którą z węgierskich szańców bito, z Węgry gotowali się: pan Sobocki rotmistrz z większą<sup>40</sup> częścią rotty swej; z nim pana Gostyńskiego rajtarów niemało; Pan Farensbeck, pan Rodern<sup>41</sup>, pan Dunin Prussak<sup>42</sup>; pana Farensbekowych pieszych i jezdnych ludzi znacznych niemało. Poszli tak z obozu wszyscy do szańców w południe. Strzelano na nie z dział gesto, żadnemu jednak nie uszkodzono.

Hora 18 vel 19 circiter. Uderzono w szańcach w bębny do szturm. Szli naprzód ci z węgierskich szańców ochotnie wszyscy do swej baszty na którą prędko z chorągiewami dwiema: niemiecką jedną, drugą węgierską, wbiegli. Moskwa szturm się nie spodziewawszy tak prędkiego, nierychło się postrzegła. Poczęli się mężnie bronić strzelbą a najbardziej kamieniami z muru, których przedtem наносили byli; i w ten czas co żywo w mieście, niewiasty, chłopięta, na mury nosiło.

Poszły potem dwie białe chorągwie do drugiej baszty; przed nimi pan Stadnicki z panem Pieniążkiem z dobytymi broniąmi wskok bieżeli. Na basztę gdy wbiegli z chorągiewami, do miasta przecie nie mogli, bo na półtoru kopiach skakać z muru było. Czego on Węgrzyn, kiedy do miasta patrzył, nie obaczł. W tym Moskwa zapaliła basztę, prochy, lyczyno podsadziwszy, że naszy nazad odejść musieli. Węgrowie też z baszty, którą dosyć długo trzymali na ostatku, żyć musieli. [12] Trwała jednak bitwa do samego wieczora pod mury i na blankach. Z obudwu stron legło im niemało.

Tam pan Bekiesz<sup>43</sup> zabito. Z polskich rotmistrzów pan Thukowski<sup>44</sup> i innych szlachciców znacznych niemało. Pan Pieniążek postrzelony w nogę. Pan Uhrowiecki<sup>45</sup> ranion. Pana Farensbekowych fenrychów dwu zabito. Pan Rodern postrzelony, nieszkodliwie. Kettler<sup>46</sup>, Putter<sup>47</sup>, ks[ie]źcia kurlandzkiego powinowaci, postrzeleni. Insi wszyscy kamieniami srodze potłuczeni. Między pieszymi draby rannych najwięcej; bo, że niezbrojni byli, kamienie im najbardziej szkodliwy<sup>48</sup>.

Roty wszystkie, gdy szturm był, w sprawie przed obozem stały dla wycieczki. Do

których z dział strzelano gęsto, kule jednak przenosiły. Pana Gostyńskiego rajtarem KJM tamże, zsiadszy z koni z rusznicami długimi, na noc do szańców iść kazał.

Hasło: Pan Bóg poszczęści.

**Die 9 [IX].** Naszy nie strzelali na zamek, barzo mało Moskwa triumfowała, strzelając gęsto na wiatr. A dziurę od naszych wybitą, kosztami i inszymi rzeczami zaprawieli.

Hasło: Od Pana Boga szczęście.

Do Ryżan po prochy posłano.

**Die 10 [IX].** Także naszy nic nie strzelali, chyba z ręcznej strzelby. Moskwa z dział gęsto.

Hasło: Bóg nie opuści.

**Die 11 [IX].** Podkop<sup>49</sup> pod mury zaczęto.

**Die 12 [IX].** Kendy Peter, którego było w ud postrzelono, umarł. [13] Moskwa na murze obiesieli Węgrzyna. Wołali na nasze, aby patrzeli, jako tego obiesieli, tak wszystkich powieszają. Wołają, co to za wasz król, nie ma ani prochu, ani pieniędzy, pódźcie do nas - u nas prochu, dziąg i wszystkiego mnoho.

Hasło: Odpuść Boże.

**13 IX.** Starosta śniatyński<sup>50</sup> pokazał królowi 12 koni pocztu z wielkim kosztem. Każdy koń turecki.

**Die 14 [IX].** Pan Mikołaj Gostomski rotmistrz przyjechał od pana trockiego<sup>51</sup> z listy i z Tatarzynem<sup>52</sup>, łozniczym w.[ielkiego] kniazia<sup>53</sup>, który z Starzyce do nich zbiegł. Powiada, że pan trocki w trzech milach tylko był od Starzyce, zamku, gdzie kniaź wielki na ten czas głową swą był i na ognie, które pan trocki palił, patrzył, płacząc. Tam stąd zaraz żonę, dzieci, że wszystkimi skarby wodą wysłał.

Powieda ten Tatarzyn, który znać, że jego siła sekreta wie, że mu radzieli dumni bojarowie jego, aby sam przeciwko temu ludu jachał i z nim się potkał, albo więc żeby syna posłał. Powiedział, że on stary a syn też jeszcze nie bywał na wojnie, nie wiedziałby co począć. Do Possewina<sup>54</sup> posłał, który znać u niego jest w wielkiej wadze, aby się też gotował wyjechać. Powiedział, że mu wyjeżdżać nie trzeba, bo się on polskich wojsk nie boi. Drugi raz posłał, aby koniecznie wyjechał. Kazał mu powiedzieć Possewin, że on żadną miarą wyjechać nie chce, chyba, żeby go za łeb z zamku zwleczono. Takci go zaniechał.

Radzieli mu potom bojarowie jego, aby pokój z królem uczynił za tymi conditiimi, które mu podał i żeby mu [14] expensas belli nadgrodził, tak jako żąda. Videbatur assentiri. Ale gdy ad expensas przyszło, czterzykroć sto tysięcy czerwonych złotych, tam się wzdrygnął.

Obróciwszy się potom do jednego tam bojarzyna swego, jął go bić, tłuc. "Zły człowiecze, powiada, a takeś mi to sprawił, jakom ci był rozkazał? Jam ciebie posłał, abyś zamek był, Bierzą pana trockiego spalił, a on teraz przed oczyma mymi moje własne pali", etc.

Powieda, że Szujski<sup>55</sup>, który jest starszym wojewodą we Pskowie do niego pisał, że sobie dufa zamek obronić, tylko się głodu boi, że zboża z pól nie zebrali. To wszystko referował ten Tatarzyn królowi w namiocie. Pan wileński tłumaczył.

**Die 15 [IX].** Nowina przyszła, że król szwedzki<sup>56</sup> szturmem Narew wziął<sup>57</sup>.

**Die 16 [IX].** Pana Andrzeja Kościeleckiego, syna pana bydgoskiego<sup>58</sup> i Czernego<sup>59</sup> sługę pana kanclerzowego, gdy z nim na drugą stronę zamku jachali, z działa postrzelono. Czernemu piętę, Kościeleckiemu palce kula u nogi ucięła. Konia pod

Czernym zabiła, onego uraziła. Dano znać, że się Moskwa wodą przybliżyła do miasta. Pan hetman zasadził pana Uhrowieckiego z kilkiemset ludzi na straży u monasteru, który jest w ćwierci mili za miastem murowany, dosyć cudny pro regionibus his. Pan Uhrowiecki łańcuchami i balkami rzekę zamknął, żeby przejechać nie mogli.

**Die 17 [IX].** Tej nocy 16 bat moskiewskich, które z ludźmi i z żywnością do miasta płynęły u tamtego monasteru, [15] na obudwu brzegach ludzie zasadziwszy, naszy odjęli. Siedmnasta jakoś się umkła. Było na nich 150 synów bojarskich. Ci wszyscy część potopieni, część pobici, część też pojmani są. Mało ich uciekło. Za to Panu Bogu dziękując, msza o Ś[w]. Duchu b[e]ła, cum aliis supplicationibus solemnibus.

**Die 18 [IX].** Moskwę, która b[e]ła z bat uciekła, naszy zbierają i do obozu jak bydło powiązawszy wiodą. Sługa pana wojewody braclawskiego, Kajdasz, przywiódł więźnia, który był wysłan ze Pskowa, nazajutrz po szturmie, do wojewod narewskich. Ale gdy się dowiedział, że Narew wzięta, zatrzymał się na jednym zamku. Z którego skoro wyjechał ku w.[ielkiemu] kniazia, pojman jest od tego Kajdasza i do króla przywiezion z tym listem, który jest tak przełożon z ruskiego na polskie.

"Hospodyniu Dimitriju Andrzejowiczu z towarzyszymi i Wasiliu Hrehorowiczu. Wasilij Szujski i Iwan Szujski z towarzyszymi i Suhuin Bulhakow i Offanasy Malchin czołem biją. Pisaliśmy do was częstokroć, iż król przyszedł do Pskowa i z dział do zamku bił i wybił zamkowe ściany i baszty na wielu miejscach i w szturmie wiele dzieci bojarskich, i strzelców, i Kozaków, i puszkarzów, i czarnych ludzi pobili, i poranili, i inszych wiele ludzi, i stomi!]. A wy nam na posielkę ludzi nie przysłecie i wy, hospodynie, co za rzecz czynicie? Czemu Psków wydajecie za pośmiech? Chociażby wam i gospodar nic nie kazał, wy byście się i sami domyślili w hospodarskiej ojczyźnie pomoc uczynić. Bo i gospodar wam to rozkazał, [16] o czym my do was pisać będziemy, żebyście nam posłuszni byli. A wy po hospodarskiemu rozkazaniu nie czynicie, i naszego pisania nie słuchacie, i w waszym niedbaniu hospodarskiemu dziełu wzgarda czyni się. A wy, hospodynie, rozsądzicie po grzechom, które poruszenie uczyni się nad Pskowem i nam gdzie żyć? A Bóg zachowa Psków i waszy ludzie będą wszystkie u was, a przeście waszym ludziom możne jeziorem<sup>60</sup> i Wieliką ręką. I wy, hospodynie, nie uczynicie tego, co wam nie przysłać k nam ludzi na przybawkę czasu tego. A o innych rzeczach rozkazaliśmy do was Andrzejem Wołoszyninowym, słowem".

**Die 19 [IX].** Komornik z listy do panów rad z obozu odjechał.

**Die 20, 21 [IX].** Nic się nie działo notatu dignum.

**Die 22 [IX].** Pan Stadnicki rotmistrz zwadził się z panem Stanisławem Radziwiłłem<sup>61</sup> o zdobycz, którą jego Kozacy odjęli pana Stadnickiego towarzyszom. Podłajali sobie nie najgorzej. Nalepsze słowa: "niecnoto", "Iżesz", między nimi były.

**Die 23 [IX].** Z podkopu jednego Moskwa naszych wykurzeła, dokopawszy się do nich. Kluli się w dziurze, zabieli jednego naszego z rusznice.

**Die 24 [IX].** Pan Bielawski starosta grodzieński<sup>62</sup> dwie bacie Moskwy, która z ostrowa<sup>63</sup> na straż b[e]ła wyjechała, pojmał.

**Die 25 [IX].** Wycieczka z zamku na straż<sup>64</sup>.

[17] October

**Die 1 X.** Rano 500 Moskwy z miasta na 30 koni straży z rotty pana Chocimirskiego<sup>65</sup> wypadło, pogromili ich naszy, gdy im na posielek pan staroście lucki<sup>66</sup> przybył.

Zabieli ich przez 30. Pan Chocimirski 4 więźniów przywiódł a między nimi dwu znacznych, pisarza pskowskiego<sup>67</sup> z bratem, którzy snąc tym umysłem z miasta wyszli, żeby się do króla przedali.

**Die 2 [X].** Mikita Chwost<sup>68</sup> rotmistrz moskiewski z Danielem Istem<sup>69</sup> towarzyszem, poszli z 7 set ludzi do miasta, z ostrowa wyszli. Wieczór od straży pana wojewody wołyńskiego<sup>70</sup> pojman Mikita z sługą, Daniel snąc do zamku ze stem ludzi wpadł. A 600 ich nazad uszło.

**Die 3 [X].** Lud ten, który był uszedł, zbierali naszy a do obozu jak bydło wodzieli.

**Die 4 [X].** Więźnie każdemu, kto chciał, rozdawano z tą conditią, aby na wyjeżdżnym każdy swego panu hetmanowi pokazał, jeśli go nie upuścił.

**Die 5 [X].** Legat papieski Possewinus, który był do w.[ielkiego] kniazia jachał, wrócił się do króla.

**Die 6 [X].** Legat poselstwo sprawował, przy paniech radach tylko.

**Die 7 [X].** Pan Bielawski 200 Moskwy, która do miasta poszła, poraził, żaden snąc nie uszedł. Rotmistrz Miesojed do miasta z kilkiem set wszedł. Piwko jakiś, porucznik pana Wąsowicowej<sup>71</sup> rotym pojman o 700 fl.[orenów], które rotmistrzowi swemu ukradł.

[18] **Die 8 X.** Nic się nie działo notatu dignum.

**Die 9 [X].** Jm pan hetman, wezwawszy panów rotmistrzów do siebie, mówił do nich w te słowa: "Przyczyna, dla którym tu wmcioń wezwał, acz są inne mniejsze, ale to najważniejsza jest: iż to jest powinność moja dozierać tego, co by było z sławą JKMci, Rzeczypospolitej i narodu polskiego, będąc na ten urząd od Boga i z woli JKM powołany, będąc głową i supremus magistratus wmcioń, o com ja nigdy JKMci nie prosił i owszem, słyszeliście wmciowie, jakom się z tego wymawiał nie prze[z] to, żeby to był urząd podły, albo żeby non ornaretur nim osoba moja szlachecka, ale żem wiedział co za powinność ten urząd niesie a niedostatek mój, wiedziałem też, że mi siła nie dostawa czego ten urząd potrzebuje. Dan mi jest ten urząd od JKMci nie pro una vice, ale prawie koronny, cum omnibus iuribus et praerogativis tak, jako go miał sławnej pamięci nieboszyk pan z Tarnowa<sup>72</sup> i po nim pan z Sieniawy<sup>73</sup>. A jeśliby którzy między wmciami byli, którzyby na ten czas przy tym nie byli, gdy mi to KJM zlecał, a tom gotów jest list i przywilij (Szczucki<sup>74</sup> go za nim trzymał), który mi na ten urząd JKM dać raczeł, pokazać. Nie dlatego to przypominam, abym go już zawždy trzymać chciał, bo co wiedzieć do czego mnie Bóg będzie chciał mieć, ale póki go na plecach swych trzymam, starać się o to chcę, by mi to (na gardło ukazał) położyć, aby w nim jaki uszczerbek nie stał się. Powinieniem tedy tego dozierać, jakoby się urzędowi temu we wszystkim dosyć działo. Potrzeby także wmcioń wszystkich powinieniem opatrować [19] i KJMci odnosić. I tak je odnosić chcę i obmyślać, abym nad żadną inszą rzecz nie oglądał się jedno na aequitatem rei. A iż mnie to dochodzi i wczora mnie coś zalecało, że wmciowie osobne jakieś schadzki miewacie i tam beze mnie o potrzebach swych i towarzyskich namawiacie, gdyż to jest moja rzecz własna; i to czyniąc nie mogliście wmciowie nie derogować urzędowi memu, gdybyście wmciowie przez kogo inszego, nie przez mię, potrzeby swe do JKMci odnosić mieli; także też gdybyście o takowych rzeczach gdzie indziej, nie tu u mnie, namawiali. A tak chciałem to wmcioń opowiedzieć i temu w czas zabieżeć, aby te schadzki potym nie działy się. Potym też abyście znosieli ze mną, co każdemu dał Bóg zrozumieć około dobywania miasta tego, gdyżżeście wmciowie są consilium bellicum JKMci i moje też. Co wmciowie ode mnie z łaską przyjmiecie. A jutro o tej godzinie,

macieli wmciowie co, o czym byćcie namawiać chcieli, do tego namiotu zińdźcie się. Słyszę, że się też wmciowie frasujecie na draby, którzy do szańców drwa z wozów wmcioń gdy wożą, bieżą. Nie miejcie wmciowie za złe niebożątkom tym; i owszem, z łaski swej raczcie wmciowie każdy wozem drew do szańców opatrzeć. Wszakże aby potym wozów nie szarpali, zabieży się temu".

Pan Przyjemski: obmawia się, i pany rotmistrze, że on o tych schadzkach ani wie, ani o nich słyszał, ani przy nich bywał. Ale to bywało, że on sam (i to o inszych paniech rotmistrzach rozumie) z towarzyszymi swymi, jako głowa ich, często namawiał, gdy się przed nim styskowali i skarżeli na defekty swe, których on tak przecie umoderował, że wszyscy contenci są i służyć chcą KJMci, tak jako poczęli, pokiej [20] ich stawa i pokiej zdrowia dostaje, majątności nie wspominając, ale to dla sławy Rzeczyposp.[olitej] czyniąc, co dobrym przystoi. Toż i o inszych paniech rotmistrzach rozumie.

**Die 10 [X].** Panowie rotmistrze zesłi się znowu do pana hetmana. O Piwku radzą. Variae s[e]n[tent]ia[e]. Jedni do szturm radzą, na gardło drudzy. Ta sententia praevaluit.

Do króla poszli radzić o dobywaniu miasta.

**Die 11 X.** Piwko obieszon.

Pan Gołkowski dworzani KJMci, który jeszcze był zawiązany ślubem o ranienie towarzysza jednego pod Woroniczem, przy karciech zwadził się o jakąś przymówkę z panem Mniszkiem krajczym<sup>75</sup> i sklenicą jej [!] w twarz ranił. Zaczyn pan Mniszek zaraz ukrwawiony do jmc pana hetmana uczynił żalobę na pana Gołkowskiego. Pan Gołkowski strażą opatrzon.

**Die 12, 13, 14, 15 [X].** Nic się nie działo notatu dignum.

**Die 16 [X].** Więzień z listy pojman, którego Szujski z miasta do w.[ielkiego] kniazia wysłał.

**Die 17 [X].** Nic się nie działo.

**Die 18 [X].** Pan Gołkowski, który pod strażą był w pana Żółkiewskiego<sup>76</sup> izbetce, uciekł przed wieczorem.

**Die 19 [X].** Rzeka pod Pskowem stanęła.

**Die 20 [X].** Czausz<sup>77</sup> od cesarza tureckiego przyjechał do obozu. Wyjechało przeciwko niemu kilkadziesiąt koni.

**Die 21 [X].** Czausz turecki in senatum introductus, całowawszy rękę JKMci, list oddał od cesarza tureckiegłgo. Potym mówił od niego tłumacz w te słowa: "JCM, usłyszawszy o szczęśliwym powodzeniu WKMci przeciwko temu nieprzyjacielowi, raduje [21] się z tego i aby długo Pan Bóg raczeł szczęścić WKMci i przy dobrym zdrowiu, szczęśliwym panowaniu i z nim przy dobrej przyjaźni zachować, winszuje tego JCM WKMci. Gdy WKM list ten przećcić będziesz raczeł, tedy co inszego powie WKMci". A iż życzliwym jest sługą JKMci, sam od siebie daruje JKMci koń, koncerz i bończak, prosi, abyś WKM raczeł za wdzięczne przyjąć.

Jm pan kanclerz: JKM wdzięczon jest tego pozdrawiania od JCMci. Także też JCMci dobrego zdrowia i szczęśliwego panowania, także statecznej a szczerzej przyjaźni z sobą, aby ją Pan Bóg mnożyć raczeł, winszować raczy. Kiedy JKMci list przelożą, potym wyrozumiawszy JKM co w nim jest, odprawić go będzie raczeł. Upominek ten, który daruje sam od siebie JKMci, wdzięcznie przyjmuje JKM od niego, patrząc na jego dobrą wolą. A teraz już może odjeść.

Hasło: Potrwajmy tu jeszcze dalej.

**Die 22 [X].** Jm pan trocki do obozu przyjechał<sup>78</sup> Dziś rok, jako Zawołocze wzięto<sup>75</sup>. Msza o Ś[w]. Duchu.

Hasło: Dał był Bóg.

**Die 23 [X].** List turecki w radzie czytano. Wotowali nań panowie, ale tajemnie.

Hasło: Da Bóg jeszcze trwałym.

[22] **Die 24 X.** Jm pan hetman, wezwawszy do siebie panów rotmistrzów, szedł z nimi do KJMci.

KJM do panów rotmistrzów: "Convocavi huc D[ominatio]nes V[est]ras, ut de iis, quae in hac necessitate temporum nobis sunt exequen[da], cum DV com[m]unicarem. Cum nuper non semel, sed saepius D[omi]ni Lithuani me accessissent et multa de suorum, praesertim vero voluntarioru[m] militu[m] egestate exposuissent petiissentque, ut illos missos facerem, cum multi inter illos iam aetate confecti et grandaevi senes, multi etiam valetudinarii mecum contra hostem hunc exissent, neque sperassent diutius se expensas tantas facturos, cum iam non parvam quisque rei suae familiaris iacturam ferissent in hoc servitio bellico. Tandem cum illis Reipub[licae] necessitatem p[la]ene extremam demonstrarem, deceremque in quantum discrimen Rempub[licam] si discederent adducturi essent, potius extrema quaeque referen[da] iudicarunt, quam ab instituto discedere vellent. Ego certe sic existimo, viro forti et strenuo potius quicqua[m] vel maxime adversum perferendum esse, quam honoris et existim[ati]onis suae vel minimam iacturam faciundam. Scio ego multos esse inter DV, qui iam sex integros p[la]ene annos in militia peregerunt in eaque iam callum obdlexerunt, aliquos qui tres, nonnullos etiam primu[m] hoc anno nomina militiae dedisse. Vetranos illos, qui tantum temporis in re militari insumperunt, tot pericula subierunt, tot incom[m]oda pertulerunt, ut non postremam inde sibi gloriam comparassent, turpe profecto esset nunc in medio cursu deficere et maioribus saepe antea perpessis, minus incom[m]odum perferre [n]on posse, eamque gloriam, quam tanto tempore quaerebant, et quam ob eam nacti sunt Principis gratiam, uno momento amittere. Id profecto [23] non prudentis, sed temerarii hominis esset. Si enim ulla virtus, constantia certe et p[er]severantia in milite, maxime vero in Polonia semper laudabatur. Novos illos, qui primu[m] militiae viam ingressi, initio statim consistere, et se ita inconstantes oculis hominum opponere, non solum turpe sed etiam ignominiosum esset. Quod si solutionum tardari conqueruntur socii v[est]ri, scio ego militem sine dispendio haud quaquam militare posse, sed tamen hortor, ut hanc moram, dum pecunia aduchitur, patienter feratis. Misi enim iam aliquot nuncios, et scio iam in via pecuniam esse, sed iter longum est etc. Stefanowskiu[m]<sup>80</sup> quoque notarium thesauri Vilnae misi, ut de recenti curru provideat, quo citius haec pecunia adferri possit. Ego certe spero primo quoque tempore affuturam. Similiter, si qui ita ex sociis non se ita contra hiemem, uti oportuit, munierunt, curavi Vilnae et Riga copiam panni et pellium aduchi, quae ratione servitoru[m] poterit qui volet petere ab illis in quorum haec potest[ate] erunt. Quod etiamsi non esset, mirarer tamen si de solutione desperaretis, cum optimu[m] fideiussorem habeatis Rempub[licam]. Si obstrepere socii non desinent, rothmagister est caput sociorum, vos in quae<sup>81</sup> iis, ad militiam pertinent, baculo ad officium cogere poterit et ubi in officio contineantur, do ego DV hanc in illos potestatem. Neminem volo nomine compellare, sed tamen scio esse duos vel tres inter DV, qui reliquos inficiunt et turbant et ea suadent, quae ad seditionem potius, quam ad bonu[m] com[mun]e spectant: qui quidem ita mihi noti sunt, ut omnia facta et dicta eorum optime observem. Conqueruntur de excubiis DV,

non primu[m] hoc est bellum, quo Poloni eunt ad excubias, inerunt omnibus aliis bellis et multo [24] graviora pertulerunt incommoda. Et certe, si quae unquam magna fuerunt, fuerunt ad Polociam tanta quanta ego nondum vidi milites perpeti, quae tamen magnis militum et constantibus animis perferebantur. Haberem et ego fortassis meas r[ati]ones, quae me ab incapto admonere desisterent, sed video agi hic honestatem et dignitatem meam et Reipub[licae] quae antequam in discrimen adduci debeat, prius extrema quaeque tentanda sunt. Neque tamen talis ego sum, ut omnino extenuere vellem exercitum meum et ad impossibilia quaeque cogere. Absit hoc a me, culm] in omnibus rebus meum velle in exercitus et v[est]ris omnium voluntatibus consistat et illo deperdito, vel frigore et inaequa enecato res n[ost]rae summu[m] in discrimen adducerentur. Haec igitur mea monita aequis animis accipiant DV et interea, dum subsidia et nervum expectamus, animent suos socios, et si qui vel rebelles, vel importuni esse voluerint, ad officium baculo, ut dixi, cognatur. Ego vero id in me recipio, iis omnibus, qui mecum pondus et aestus diei pertulerint et usque in finem perseveraverint, non solum iis momentaneis praemiis, sed omnibus, quibus par[ati]erit modis, illorum labores me recompensaturu[m] ostensurumque, nemini me plus debere quam militibus"<sup>82</sup>.

Jm pan gnieźniński<sup>83</sup>: Wymawia towarzysze swe, że dziś, gdy im na straż kazal z sobą jachać, wymówieli mu się nie z żadnego zuchwalstwa, ale prawie to nędza sama na nich wyciskała, że nie mogą jachać, bo nie mają w czym. Nawet wozy, namioty swe pokazowali, że nie tylko pacholikiowie i towarzyszyków kilka, albo siła, którzy ani futer, ani sukien dobrych na zimę nie mają.

[25] Jm pan hetman koronny: Prosi, aby KJM nic nie wątpił o żołnierzach swych, bo nic inszego ich na tę służbę nie wywiódło, jedno sama chęć przeciwko WKMci a R.P.<sup>84</sup>. "O tych, których tu WKM raczył przypomnieć, którzy tak buntują insze, nie słyszałem. Ale radbym temu, aby, jeśliby to była łaska WKMci, abyś mi to WKM, najmniejszemu słudze swemu i urzędnikowi koronnemu, powiedzieć raczeł. A jeśliby to jeden albo dwaj czynią, ja wierzę, że to nie z niechęci jakiej przeciwko WKMci czynią, ale podobno rychlej z głupstwa i tym nie mają praeiudicare inszym chętlivym i wiernym sługom WKMci, ani tego WKM o inszych masz rozumieć. Bo ja wiem z jaką chęcią ich tu siła wyjechało, którzy nawet doma jeszcze pokazowali mi trudności i zabawy swe, które ich słusznie doma zadzierzeć mogły, zawiedzione i utracone majętności, etc. Jednak te wszystkie impedimenta na stronę odłożywszy a to przyjachali służyć WKMci i służyć tak, jako dobrym przystoi. Że tu na niedostatki swe narzekają, tychem ja sam dobrze świadom i te prawie potrzeba sama na nich wyciska, powinienieś ich WKM ratować i defectus ich sublenare. Nie dlatego to mówię, żebych nie wiedział, będąc też radą WKMci, jako WKM często to obmyślawasz i jakobyś rad ratował, gdybyś mógł. Ale że to urząd mój niesie i jestem powinien, będąc pasterzem ich, mówić za nimi i ich potrzeby odnosić WKMci".

Jm pan gnieźniński: Prosi KJMci, aby mu dopuścił wynieść z pany rotmistrzami, gdyż też onemu bel zleciał regiment nad nimi, [26] tak rok, aby mógł namówiwszy się z nimi dać odpowiedź JKMci na to, co im JKM powiedzieć raczeł.

Jm pan hetman koronny: "Iżem jest z woliej Bożej i rozkazania WKMci powołany na urząd hetmański, bacząc że powinność swoję być, abym doglądał tego, co by beło z sławą WKMci i R.P. a starał się o to, pokiej go na plecach swych trzymam, aby mu się żadna derogatia nie działa. Iż jm pan gnieźniński mój dawny przyjaciel, jeszcze i



paternus amicus, chce tu namawiać z pany rotmistrzami osobno, tedy to jest rzecz własna hetmańska i artykuły to uchwalono, aby towarzysze odnosili potrzeby swe do rotmistrzów, rotmistrze do hetmana koronnego a hetman zaś do KJMci. Wszakem się do tego urzędu nie ubiegał i owszem, gdyś mi go WKM rozkazować raczeł na się go wziąć, bo tak rzecz muszę, wymawiałem się z tego WKMci, wiedząc też fragilitatem swą i jnci panu gnieźnieńskiemu<sup>85</sup>, skoro przyjechał, mówiłem, że bym był tego sobie zyczeł, aby był jm rychlej przyjechał, podobno by mnie był z tej prace wybawił, gdyż mu to zawsze przyznawam, że on jest w sprawach rycerskich bieglejszy niżli ja, etc. Nie wziął bym go był nigdy na się, ale żeby podobno ludzie przypisowaliby byli pusillanimitati mea, dlatego się nie przeciwil WKMci rozkazaniu. Który [urząd] jednak mając na sobie po ten czas, nie może mi tego nieprzyjaciel mój pokazać, żeby mi w czym albo na pilności, albo na całości mojej a na koniec i na przewadze zdrowia mego małego schodzić kiedy miało. Owszem, proszę WKMci, [27] wieszli WKM kogo godniejszego niżli ja i któryby temu urzędowi lepiej sprostać mógł, racz go WKM złożyć ze mnie, gdyżem go nie tą conditią wziął, abym go zawždy trzymać miał. Jakom to i na ten czas jnci panu gnieźnieńskiemu powiedział: hodie mihi, cras tibi. Dziś go ja mam, jutro go wmm. możesz mieć. De jurisdictione tego urzędu coś się beło wspomniało między nami, niczym się to inszym, tak rozumiem, nie działo jedno że u nas w Polsce dawno hetmanów koronnych nie bywało, jakoż pan z Tarnowa i po nim inszych mało”.

Jm pan gnieźnieński: Obmawia się, że to co mówił nie mówił z żadnej waśniej przeciw jnci panu kanclerzowi swemu m[ilo]ściwemu panu, któremu on zawždy rad służył i ojcowie ich miłowali się. “Ale, że panów rotmistrzów kilka, którzy tu około mnie stoją, wzywali mnie teraz, abym z nimi wyszedł namawiać, jakobyśmy WKMci odpowiedzieć mieli z czego się mnie im wymówić nie godziło. Ale łatwo się tu rozprawimy. Racz mi WKM rzecz: albo wynidź, albo zostań. Wynidź, wynidę; zostań, nie wynidę. A tak oni obaczą, że się nie mną prośbie ich dosyć nie dzieje, ale zakazaniem WKMci. Nie są to żadne bunt. Insza jest bunt, gdy o czym potajemnie na co złego schadzki czynią, radzą. A insza też rotmistrzowskie z towarzyszymi o potrzebach wojennych namawianie”, etc. “Urzędu tego, Bóg wie, nie pragnę, anim pragnął nigdy. Samym WKMcią świadczę, że w Niepołomicach tymem się zaklinał WKMci, aby mnie Bóg karał i na ciele, i na duszy, jeśli go chciał wziąć drugi raz. I powiedziałem [28] beł na ten czas WKMci, ukazawszy piędź, że się jescze umiem swą piądką mierzyć. Wiem niedożność i fragilitatem swą, nierad się podejmuję, czemu sprostać nie mogę, wiedząc przepowieść one: nie podejmuj się szaszku legawego pola. Owszem proszę, abyś WKM raczył ten, który teraz na sobie trzymam ze mnie złożyć, jeśli na nim będąc nie czyniłem tego, co poćiwemu szlachcicowi czynić przystało. A jeśli też to czynił, co dobry hetman czynić miał, niechby mi też to przyznano beło. Żeby też potym w drugich laudata virtus cresceret. Jnci panu kanclerzowi życzę tego urzędu i widzę, że dosyć z siebie jm czyni. [Daj] Boże, aby tak długo, gdyż i tę łacinę umiem: si finis bonus, laudabile totum” etc.

Zatym wyszli wszyscy. Panowie radni telko zostali.

Dziś poczty pana trockiego przyciągnęły<sup>86</sup>.

Moskwa na straż pana Gostyńskiego wyciekła. Beło ich kilkaset jazdy z piechotą. Skoczyło do nich pana Gostyńskiego przez 15 tylko rajtarów. A pan Sobocki z drugą 15[tką] przybieżał na posielkę. Legło Moskwy przez 20, ale każdego do zamku

porwali. Naszyc[h] żaden nie zginął. Pod panem Sobockim koń turecki zabit i masztalerz. Pod panem Międzychodzkiem<sup>87</sup> [koń] postrzelon. Towarzysz też jeden w ud postrzelon.

**Die 25 X.** Nic się nie działo notatu dignu[m].

**Die 26 [X].** Czausz cesarza tureckiego z listem odprawion.

**Die 27 [X].** Moskwa wyciekła na straż pana Lanckorońskiego<sup>88</sup> [29] do której insperate przybeł pan wojewoda braclawski. Uderzel na nie choć nierówno beło, kilka i 20 ich na placu legło, między nimi znacznego kogoś w hatłasie rozsiekali. Z naszych dwaj zabici, ranionych coś. Panu wojewodzie braclawskiemu dwiema strzałami giermak do siodła przybito.

**Die 28 [X].** Farenbek i Waier<sup>89</sup> z Niemców kilkiemset pod Pieczary, monaster tak zową siedm mil od obozu, jachali, na którym snać kilkaset Moskwy jest, którzy naszych pobrali niemało. Kazał ich król dobywać.

Godzinę w noc zapaliła się budka między towarzyszymi pana Lanckorońskiego. Kilka stajen zgorzało.

Z zarzeczka do miasta z dział trzech biją. Węgrowie mur z gruntu kują, Moskwa leje ukropem na nie.

**Die 29 [X].** Naszych drabów pobito niemało, którzy kosze sypali z drugiej strony miasta.

**Die 30 [X].** Więźniów, których u Pieczar Niemcy pojмали<sup>90</sup>, do obozu niemało przywieziono.

Puszkarczów trzech zabito.

**Die 31 [X].** Z miasta często na hranice biją za rzekę a najbardziej z tych wież, które nowo nad mury pobudowali. Puszkarczów dwu zabito.

Węgrowie się przecię w mur kują. Moskwa lyczwo z smołą, siarką, zgrzebiami etc. przyprawne z murów na łańcuchach spuszcją, aby ich wykurzeli z muru. Prochy w garncach do szańców wrzucają, knotów wkoło garnca nawiązawszy. Moskwicin jeden, który się beł przedał z Starzyce do pana trockiego, łożniczny snać kniaziowy<sup>91</sup>, wolno chodził, do zamku uciekł. Mikita Chwostow<sup>92</sup> wzięt na prośbę, ciągniono iji dwie godzinie w noc, nie chciał nic powiedzieć. Przysięgał się, że ani żadnego porozumienia z tym Moskwicinem nie miał, ani wiedział, by miał uciec, etc.

### [30] November

**Die 1 XI.** Działa trzy wieziono pod Pieczary.

**Die 2 [XI].** Moskwicina pojmano, którego z zamku, po polsku z czupriną ogoliwszy, aby obóz zapalił wiatr upatrzywszy, wczora Szujski wysłał.

Kosze, których w te dziury, gdzie się mur wywalił, Moskwa nastawiała, Węgrowie zapalają. Moskwa krzyczy w mieście, na trwogę dzwoni etc. A warem na ogień leje.

**Die 3 [XI].** Nic się nie działo notatu dignu[m]. Węgrowie z murów kilkanaście worów soli, którą beł Moskwa nagotowali dla sypania kosztów, hakami zemknęli.

**Die 4 [XI].** Jm pan hetman, zwoławszy panów rotmistrzów do siebie, przełożył to przed nimi o czym KJM z pany radami w te dni namawiał. “Iżby już dobywanie Pskowa z ciężkością przyszło, ponieważ że czasy takie zakroczyły w których piesze w szańcach trudnoby zadzierzeć mógł i o żywność trudno. Uczynić to chce KJM, co wielcy bojownicy czynić zwykli, którzy gdy miast tak wielkich i ludźmi dobrze opatrzonych

dobylali, pospolicie więc zwykli tak opatrować, jakoby żywności nie przybywało, żeby go głodem dostać mogli. Toż i KJM umyślił uczynić. Wojsko tu gdzie dali, na kilku miejscach żyźniejszych niżli tu i żeby żołnierze pod dachy byli, rozłożyć a sam [król] odjechać a o dalszym poparciu wojny myśleć. Mnie tu jednak przy wojsku zostać kazał z czego mu się nie wymawiam, gdyżem się na to udał, abym R.P. służyć nie tylko doma, ale tam, gdzie mi JKM rozkaże. Gdzieby wojska rozłożyć, o tym się jeszcze przy takiej gromadzie ludzi mówić nie może, gdyż to co tu mówimy nie tylko my będziemy wiedzieć ale i do drobnej czeladzi przysć [31] musi. Skąd obawiać by się trzeba, aby nieprzyjaciel nie wywiedziać się consilia nlostra, a żebyśmy tam gdzie teraz domy są, albo żywność, popiołu telko nie zastali. Tam was KJM pośle, gdziebyście i wy, i czeladź wasza pod dachy beli i żywności gdzieby dostatek belo i gdzie tak wielkimi pracami obciążani nie będziecie. Przecię trzeba będzie posłuchów i gotowości jakiej, żeby zawsze cokolwiek koni pod siodłami belo, wszakże nie tak jako tu. Co tu kilkadziesiąt koni czynić musi, tam kilkiem odprawi. Restat, abyście mi wmciowie zdania swe powiedzieli, jakoście się wmciowie z pany towarzyszmi namawiali, jako rychło się stąd ruszyć. Bo przybędzie pieniędzy trocha, wszakoż nie będzie tak wiele, jakobym ja wmciom życzeł. To jednak co przywiozą, wszystko między wojsko rozdzielono będzie. Otóż powiedzcie wmciowie, jeśli ich tu doczekać w głodzie, w nędzy, czeli tam na tych stanowiskach przy żywności i więszym dostatku niżli tu, gdyż też tam tak do rękę każdego dojdą, jako tu na miejscu. To pewna, że wszystkie pieniądze nie mogą być im popłacone. Wszakże gdym z JKMcią o tym mówił, powiedział mi to, że się o to starać o to chce, aby się to obwarowało wmciom, jakobyście wmciowie ostatka pewni beli. Bo, powiada, upewniała mię w tym R.P., która choćby mnie omeliła, ja jednak, by mi [w] nawiętszej nędzy przycierpieć, na dobrach swych królewskich to obwaruję”.

Panowie rotmistrze: każdy z osobna swych towarzyszków niedostatki opowiedziawszy, drudzy też na spiskach przynieśli, czego po KJMci chcą. Powiedzieli wszyscy, że to chcą mieć panowie towarzysze, aby im przynamniej za 2 czwerci lata pieniądze były dane. A na ostatek, aby KJM na dobrach swych uczynił im warunek.

[32] Pan Bielawski Maciej<sup>93</sup> powiedział od towarzyszków swych, że chcą, aby się im pan hetman sam zapisał. Bo tak będzie rychlej za nimi mówił.

Pan hetman powiada, że się nie ma na czym zapisować a też nie z więzienia chce za nimi mówić, ale wolnym człowiekiem. I jeśli by to sromota była, gdyby mieli uwiązane go hetmana, etc.

Na ostatek powiedzieli, że się żadną miarą stąd ruszyć nie mogą, aży by im pieniądze dano. Tu ich czekać chcą, a nie gdzie indziej, bo pozastawiali ryszunki, nie masz ich czym wykupić. Wozy i ryszunki trzeba poprawować, pacholiki i sami siebie przyodzierać, etc. Tego skądinąd nie mogą, jedno z żołdu. K temu aby też chore obmyśleli, których jest w każdej rocie siła. To wszyscy jednostajnymi głasy kazali KJMci opowiedzieć.

**Die 5 [XI].** Dział sześć z polskich szanćów do obozu zwieziono.

**Die 6 [XI].** Z rotmistrzami też, co i pierwej, pan hetman traktuje.

**Die 7 [XI].** Piesze wszystkie z szanćów zwiedziono. KJM i pan hetman rotmistrzów proszą, aby towarzysze zadzierżywali, jakoby mogli, żeby się im sami zapisowali. Obiecuje się im obliżować i nagradzać, etc. Chętnie się wszyscy ofiarowali.

**Die 8 [XI].** Pan hetman, rotmistrze pieszy z drabami traktują, aby na zimę zostali.

Sieła ich jest, co do domów chcą. Na nędzę, niedostatek, zimno, etc. styskują. Pan hetman kozuchy dawać obiecuje.

**Die 9, 10, 11, 12 [XI].** Nic się nie działo notatu dignu[m].

**Die 13 [XI].** Pieniądze żołnierzom z Polski przywieziono. Moskwa na picowniki wyciekła z zamku, straż je zaś nazad do miasta wparła. Jednego pojмали rannelgo, przywiedli do hetmana.

[33] **Die 14 [XI].** Goniec moskiewski do obozu przyjechał.

**Die 15 [XI].** Goniec pokłoniwszy się od w.[ielkiego] kniazia królowi, po wylczeniu zwykłym tytułów bratniego także tytułu używszy, list od w.[ielkiego] kniazia oddał. Także panu wileńskiemu listy od połonników.

Począł pan wileński imieniem KJMci z nim mówić. A on przerwawszy mu rzecz, hardzie wstawiając szyk na głowę, rzekł: “Gowory po rusku”. Pan wileński po rusku począł. A on: “Nie znajut’ po litewsku”. Tak, że pan wileński kazał mu iść precz, mówiąc: “Jać też u ciebie bakalarzem nie będę”.

Gdy ta sprawa z gońcem była, wyciekła Moskwa z miasta do szanćów. Poczęli kosze rozsypować, z miasta strzelać z dział z hakownic, jak opętani. Porwali przecie Węgrowie jednego i coś ich zabieli, gdy się cisnęli w bronę.

**Die 16 [XI].** Komornik z listy sejmowymi odjechał. Goniec z listem do w.[ielkiego] kniazia odprawion.

**Die 17, 18, 19 [XI].** Moskwa wieże pobudowawszy na most i do obozu z dział biją.

**Die 20 [XI].** Convocatio rotmistrzów do pana hetmana.

**Die 21, 22 [XI].** Traktaty z żołnierzami o pieniądze.

**Die 23 [XI].** Moskwa wyciekła na obóz pana Bielawskiego, małą jednak szkodę uczynili.

Moskwicin z listy pojman, którego ze Pskowa do w.[ielkiego] kniazia posłano. Piszą o ratunek; ledwo już wytrwać mogą przed głodem i powietrzem.

**Die 24 [XI].** Goniec moskiewski przyjechał od posłów z Nowogroda do panów rad naszych z listy.

**Die 26 [XI].** Moskwa wyciekła przez rzekę na<sup>94</sup> które od Pieczar szły. Ale straż nasza je rozgromiła. [34] Dwu królowi przywiedli.

Rada tajemna w noc długa.

**Die 27 [XI].** Jm pan hetman, zwoławszy panów rotmistrzów, proponuje, co by woleli, jeśli tu zostać, jeśli dalej się ruszyć. “Zostać dlatęgoby lepiej, że hostis, któremu już duszno magis premeretur. Drogi złe. Ruszywszy się, znowuby się budować, stanowiska czynić, etc. To sama jedna incom[m]oditas, że daleka żywność, ale się to opatrzyć może, że choć daleko, bezpiecznie się będzie nabywało. K temu gdy jeziora staną, łatwo będzie o żywność. Druga: posłowie już jadą, jeśli by pokój był, czego się za dwie niedzieli dowiemy, tedy byśmy też wrócić się tu musieli”.

Panowie rotmistrze wszyscy się zgodzieli na to zostać tu. A tam gdzie żywność nabywać będą, żeby kilkaset pieszych posłano.

**Die 28 [XI].** Goniec moskiewski odjechał przeciwko posłom. Posłano z nim komornika królewskiego.

**Die 29 [XI].** Panowie kom[m]issarze: pan wojewoda braclawski, pan marszałek nadworny litewski<sup>95</sup>, pan Haraburda<sup>96</sup> sekretarz, ksiądz Possewin, na traktaty z posły moskiewskimi do Jamy Zapolskiej odjechali. Posłano przy nich kilka rot. Panu Baranowskiemu sekretarię wielką<sup>97</sup> dano.

Straż Moskwicina pojmała, który do zamku chciał. Powiedział [ów] przed panem hetmanem, że go towarzysz jeden, Litwin z roty pana N., do kniazia Szujskiego cum mandatis posłał. Pojmano towarzysza i Moskwicina wsadzono.

**Die 30 [XI].** Nic się nie działo notatu dignum.

[35] **December**

**Die 1 XII.** KJM od Pskowa ku Wielkiemu Księstwu Lit.[ewskiemu] odjechał z dworem, jmcj pana hetmana zostawiwszy jeszcze z wojskiem w obozie.

**Die 2 [XII].** Moskwy kilkaset na straż pana Gostyńskiego wypadli. Ale że naszych mało było, musieli ustąpić. Zabili przecie kilku Moskwicinów; z naszych żaden, rannych tylko kilka. Porucznik pana Gostyńskiego<sup>98</sup> szkodliwie rohatyną przebit.

**Die 3 [XII].** Rano z zamku do obozu strzelają przed królewskie namioty, czego przedtem nigdy nie bywało, jako obóz stanął. Kule padają.

Przed panem hetmanem się rotę pokazują i tudzież popis.

**Die 4 [XII].** Popis cały dzień.

**Die 5 [XII].** Moskwa nad świtanieciem ku obozowi poszła. Na trwogę uderzono. Wnet nazad odstąpili.

**Die 6 [XII].** Moskwej w mieście nie słyhać. Nie strzelano i razu dlatego podobno, że dzień jest św[.]. Mikołaja, który oni z nabożeństwem święcą.

Jm pan hetman za rzeką Wielką w dolinach zasadził straż potężną, Węgry i Polaki, tam, gdzie Moskwa zwykła na nasze picowniki, którzy od Pieczar jeżdżą, wypadać. Niemce musztrowano u Pieczar i rozpuszczono.

**Die 7 [XII].** Naszych kilka na urząd pod miasto podjeżdżają. Moskwy do nich kilkaset wypadło. Oni tam, gdzie zasadzki były, uciekają. Niż się Moskwa postrzegła, wypadli Węgrowie z dołów i z Polaki i do samej rzeki ich gonieli. Zabili ich przez 20: w polu siedm a nad rzeką, którzy tak prędko przebyć nie mogli, więcej. Pojmali jedenaście znacznych synów bojarskich i ich starszego, rotmistrza Kołtowski[go]<sup>99</sup> w łokieć ranieli. Powiada ten Kołtowski, że "u [36] Nowogroda Mikita Romanowicz lud zbiera, aby nam odsiecz dał".

**Die 8 [XII].** Moskwa, tam gdzie wczora bitwa była, wyszli trupów zabitych szukać. Naszy odzierzeć się w dolinach nie mogli, wypadli do nich ale że prędko uciekali, nic im nie uczynili.

**Die 9, 10, 11 [XII].** Nic się nie działo znacznego.

**Die 12 [XII].** Jm pan hetman pana Pękostawskiego<sup>100</sup> posłał panu Bielawskiemu dla lepszej obrony, dawszy mu z każdej rotę towarzysza jednego i czterech pacholików.

**Die 13 [XII].** Pan Grudziecki<sup>101</sup>, towarzysz jm p.[ana] gnieźnieńskiego, przywiódł Moskwicina Jurgiego Iwanowicza Kassinowa<sup>102</sup> trzy godziny przede dniem do pana hetmana, którego na drodze, gdy do swej derewnie jechał ośm mil od obozu, potkawszy pytał, ktoby był? On powiedział, że jest gońcem od w.[ielkiego] kniazia Mosk.[iewskiego] do posłów do Jamy Zapolskiej a że jedzie do Porchowa ku Jamie Zapolskiej. Uwierzył mu Grudziecki ale mu powiedział, że to do Pskowa droga, nie do Porchowa<sup>103</sup>. I gdy go na nią nawodzić począł, poszeptał goniec jednemu towarzyszowi swemu i konia swego mu dał, w tym uciekać począł. Grudziecki za nim. Moskwin konia zbywszy w las uciekł. Konia wziął Grudziecki na którym w wołoku nalazł listy wszystkie. Uciekło tam zaraz z nim dwaj innych sług albo towarzyszy jego. Stąd Grudziecki nie do Porchowa<sup>104</sup> ale do obozu panu hetmanowi gońca przywiódł.

Postawiono go tam, gdzie insze gońce stawiano. Pan nakielski z panem Rożnem<sup>105</sup> examinowali go. Powiedział, że ten który uciekł, nie był nigdy przy takich sprawach, przeto od strachu pierchnął. A że i z listy uciekał, powiedział, że mu tak rozkazano. Że gdyby co nań przypadło, żeby tak czynił, jakoby listy do niczych rąk nie przychodziły, jeno do posłów jego.

[37] **Die 14 [XII].** Jm pan hetman gońca tego do Jamy Zapolskiej odesłał, przydawszy mu stróża.

Przez wszystkie insze dni Decembra cicho było. Nie masz co pisać.

**Anno Domini 1582. Januarius**

**Die 1 et 2 I.** Nic się nie działo.

**Die 3 [I].** Szujski ukazał ludzie pod mury, aby naszych na działa przywodził. Pana Wojciecha Międzychodzkiego<sup>106</sup>, gdy na wycieczkę jechał z działa zabito. Zaraz na miejscu ostał, hora 21 circiter.

**Die 4 [I].** Moskwa z zamku poszła ku obozowi, mniemając, że naszych niewiele w obozie, że im wczora i przedwczora ustąpili naszy. A z onę<sup>107</sup> stronę rzeki na straż przód uderzeli, którą trzymał Oryński<sup>108</sup> z rotę pana gnieźnieńskiego towarzysz. A iż ich mało było, mniemała Moskwa, że im straż, która była nad obozem, miała skoczyć na pomoc a oni tym snadniej brzegiem rzeki do obozu skraść się mogli. Ale im inaczej się powiodło. Bo chocia skoczła ona straż pana Przyjemskiego na pomoc przez rzekę ale druga wnet nastąpiła, która zaraz na nie uderzyła. Węgrowie też, którzy za kościółkiem byli, na łód skoczekli i tak we trzech bitwa była.

Na onej stronie rzeki naleziono trupów moskiewskich 109. Na lodzie nad szańcami wszędy też trupów pełno było [38] tak, że wszystkich przez 300 człowieka ubito. Chwiedor Miessojedow<sup>109</sup>, hołowa ich, też w tej bitwie zabito. Z naszych tylko Oryński nieborak, który sobie mężnie poczynił, dwakroć postrzelon, ledwo się wyleży. Piątkowski<sup>110</sup> z rotę pana gnieźnieńskiego pojman. Piotr Grodziecki<sup>111</sup> do obozu wracając z działa zabito. Węgrzyn też jeden, Cobor Ferens<sup>112</sup> zabito. Rannych kilkanaście i koni niemało postrzelanych. Więźniów naszy do obozu przywiedli przez 30.

Tej nocy pan Urowiecki, Piłchowski porucznik pana Gniewosów<sup>113</sup>, Kosiński porucznik hetmański, pan Gostyński czyhają na nie, jeśliby przyszli ciała brać, jako zwykli.

**Die 5 [I].** Cicho wszystko. Moskwa się nie ukazuje.

**Die 6 [I].** Jm. pan hetman posłał pod mur pana Żółkiewskiego, Zawiszę<sup>114</sup> i Ulatowkiego dopuszczając im, jako krześcijański człowiek, ciała zwieść do miasta i pochować. Podziękowali im ci, co na blankach stali. Wszakże jednak chcą to wojewodom opowiedzieć a owi [wysłannicy], aby się za dwie godzinie wrócili, co im obiecali. Gdy znowu przyjchali, powiedzieli, że ich nie chcą chować, bo to wszystko kapustnikowie, znaczny żaden nie zginął; a że naszych więcej zginęło i znaczniejszych. A zatem z działa, rusznic i hakownic jęli strzelać na nie, żadnego z łaski Bożej nie trafiono, tylko Zawiszę. Kula tylko przez lampart, przez zbroję nie przeszła.

Za tym ich wiary niestrzymaniem, począł pan hetman przemyślać, jakoby im tę sztukę oddać. W czym użel pana Ostromęckiego<sup>115</sup>. Który kazawszy uczynić skrzynkę żelazną a drugą drewnianą w którą ona włożona była, one prochy, snąc 20 funtów nasypał i tak przyprawił, włożywszy tam zamek ruszniczny nakręcany i nałożony, [39] że skoro by kto był jednę z drugiej wymować chciał albo otwierać, on zamek ruszniczny

puścić miał i one skrzynkę prochy rozsadzić miała. A nie tylko skrzynkę, ale taką moc miała, że i dom wznieść, i ludzi sieła pobić, bo tam kul i żelaz nakładzono było, mogła. Naradziwszy się, Szujskiemu ją posłać umyślił, aby go tym z świata zgładził.

**Die 7 [I].** Nic się nie działo.

**Die 8 [I].** Pan Ostromecki wzięwszy więźnia jednego, simulował przed nim, jakoby chciał do zamku uciec. Powiedział się być Hans Mellerem, który był w Moskwie z Farensbeckiem<sup>116</sup>; jedno żeby mu przysiągł, że mu chce wiernie pomóc do wszystkiego. Co gdy mu więzień obiecał, dał mu one skrzynkę, powiedając, że są w niej listy takowe na których sieła R.P. należy, a żeby ją samemu Szujskiemu oddał, nikomu inszemu. Co gdy mu obiecał, zaprowadził go aż pod zamek a powiedział, że sam jutro chce za nim do Szujskiego przybyć.

**Die 9 [I].** Straż powiedziała, że w pół nocy widzieć było ogień wielki i puk jakiś, jakoby działo wystrzelono<sup>117</sup>.

Oryński z onych postrzałów<sup>118</sup> umarł.

**Die 10 [I].** List na strzale z miasta wystrzelono w którym nas Szujski z towarzyszmi "sobakami" nazywa, żeśmy się łotrowskie z nim obeszli i po sobacku. A że nam nasze przemysły się nie powiodły. A będziemy-li tu dłużej leżeć, że się nas nabiją jako w szturmie i na wylazkach, a zwłaszcza 4 Januarii, choć za ich nie stoi. A ze ufają Bogu i Przeczystej, że nasze sobackie przemysły wniwecz obróci, etc.

Posel<sup>119</sup> od hetmana szwedzkiego, od Ponto de la Garde, do obozu przyjechał.

**Die 11 [I].** Jm hetman ubrawszy się w zbroję, samowtór [40] jachał pod zamek, wzięwszy kopią w rękę a giermek za nim drugą a na niej czapka hetmańska, wyzywał Szujskielgło. Słał do niego, poćwiocścią go zawiewując, aby wyjechał, jako go wyzwał. Czekał chwilę, nie chciał wyjechać.

Z dział strzelano jako nabarziej, nikogo nie ubito. Roty [w] pogotowiu za górami stały.

**Die 12, 13, 14 [I].** Nic się nie działo. W mieście summum silentium. Z miasta się żaden nie ukazuje. Multa trepid[ati]onis inia<sup>120</sup>.

**Die 15 [I].** Posłowie oboi w Jamie Zapolski pokój<sup>121</sup> zamknawszy, poprzysięgali.

**Die 16 [I].** Cicho wszystko.

**Die 17 [I].** Nowinę o pokoju przyniesiono do obozu i goniec<sup>122</sup> przyjechał, aby Szujskiemu pokój opowiedział. Beł u pana hetmana na obiedzie. Po obiedzie zaraz go do miasta odprowadzić kazał. Już przestali strzelać. Z murów naszych już bracia nazywają.

**Die 18 [I].** Onże goniec do obozu do pana hetmana przyjechał. Wyjechało przeciwko niemu i wdzięcznie przyjęto. Prowadziło go z zamku przez 30 koni bojarów strojnych, ale się przed obozem wrócili. Także nazad, jako i wczora, odprowadzono.

**Die 19 [I].** Tenże goniec do posłów nazad się wraca. Kilka bojarów do obozu go przyprowadzili, wdzięcznie od pana hetmana przyjęci. Proszą, abyśmy im kleci te, któreśmy tu pobudowali w całe zostawili; a k temu, jeślibyśmy żywności wszystkiej zabrać nie mogli. Pierwszą im obiecano; na wtórą wątpi, aby co żywności zostało.

**Die 20, 21, 22, 23 [I].** Nic się nie działo.

**Die 24 [I].** Wyjazd ad 2-dam Februarii publikowano [41] i picowniki zwodzić co najprędzej kazano.

**Die 25 [I].** Dworzanie wielkiego kniazia zamki inflanckie oddawać przyjechali do obozu. Wyjechano przeciwko nim i wdzięcznie przyjęci. Wojewoda porchowski<sup>123</sup> za

dozwoleniem hetmańskim do Pskowa wyjechał. Pan wojewoda braclawski z Jamy Zapolskiej także do obozu przyjechał.

**Die 26 [I].** Nic.

**Die 27 [I].** Rotmistrze z dworzanami<sup>124</sup> moskiewskimi odbierać zamki inflanckie jachali. Który do którego zamku, vide in instructionis illis dalej.

**Die 28, 29, 30, 31 [I].** Nic się nie działo. Moskwa tylko niemal na każdy dzień z zamku jeździła do obozu napominając, abyśmy się ruszeli co prędzej. W tych dniach też Ostrów Moskwie poddano.

## Februarius

**Die 1 [II].** Nic się nie działo.

**Die 2 [II].** Pana Kazanowskiego do Pernawy<sup>125</sup> pro eius praesidio posłano. Pana Andrzeja Orzechowskiego do Felina<sup>126</sup>.

**Die 3, 4, 5 [II].** Nic.

**Die 6 [II].** Quod felix faustumque sit od Pskowa odciągnęliśmy z obozem.

## Przypisy:

1. Prawdopodobnie są to trzy ostatnie nazwiska z pięcioosobowego składu poselstwa Iwana Groźnego do Stefana Batorego. Przybyło ono do Wilna w maju/czerwcu 1581 r. Zostało odprawione z Połocka w dniu 19 lipca.
2. Stefan Batory.
3. Stanisław Tarnowski kasztelan radomski.
4. Jan Zamoyski, nominację otrzymał 11 VIII 1581 r.
5. Marcin Gostyński rotmistrz.
6. Stefan Grudziński kasztelan nakielski.
7. Gothard Kettler.
8. Jerzy Farensbach (Farensbeck, Farensbek).
9. Stanisław Przyjemski rotmistrz, starosta koniński.
10. Stanisław Sobocki rotmistrz.
11. W rękopisie: Molchier. Piotrowski; Hans von Reder.
12. Piotrowski; Niemiec Ixel.
13. Oprócz funkcji hetmana wielkiego, Zamoyski sprawował też urząd kanclerza wielkiego koronnego.
14. Rzeczypospolitej. Skrót zastosowany w rękopisie.
15. Janusz Zbaraski.
16. Maciej Bech. W rękopisie: Boch.
17. Zapewne został opuszczony jakiś fragment tekstu podczas sporządzania ostatecznej wersji (lub kopii). Kontynuacja treści rękopisu rozpoczyna się od nowej strony z małej litery.
18. Hussein.
19. Amurat (Murad) III.
20. W obozie królewskim znajdowali się: Mikołaj Krzysztof Radziwiłł "Sierotka" marszałek wielki litewski oraz dwaj marszałkowie nadworni: Andrzej Zborowski - koronny i Albrycht Radziwiłł - litewski.
21. Zapewne Krzysztof Dzierżek.
22. Sinan pasza wielki wezyr. W rękopisie: Siaus.
23. Domyślnie: Iwan Groźny.
24. Mihnea (Mircza) II Renegat (Turcicul) wojewoda wołoski.

25. Piotr Kendy, jeden z taktycznych dowódców węgierskich, sędzia wojskowy Węgrów.
26. Książęta perekopscy: gałga Alp Gerej i jego młodszy brat Salomet, pretendenci do tronu chanowego, schwytani przez Kozaków pod komendą Jana Oryszowskiego podczas zamieszek w chanacie krymskim.
27. Michał Aleksander Wiśniowiecki.
28. W rękopisie cyfra: 100.
29. Słowo trudno czytelne zapisane skrótowo.
30. Ostafi (Eustachy) Wołłowicz kasztelan wileński, kanclerz wielki litewski.
31. Mohammed Gerej chan tatarski.
32. Kapitulacja twierdzy nastąpiła 5 IX 1580 r.
33. W rękopisie: Slausz.
34. W rękopisie zapisane cyfrą.
35. W rękopisie: Bonomissowich. Jan Bornemissa (Bornemisza) dowódca zaciężnych węgierskich.
36. W rękopisie: wławszy.
37. Prokop Pieniążek rotmistrz, członek zakonu rycerzy jerozolimskich.
38. Krzyż podwójny św. św. Maurycego i Łazarza, noszony przez rycerzy jerozolimskich.
39. Stanisław Stadnicki.
40. W rękopisie: wienca.
41. W rękopisie: Roder.
42. Fabian burgraf Donau z Prus Książęcych.
43. Gabriel Bekiesz rotmistrz jazdy węgierskiej.
44. W rękopisie: Tlukomski. Wojciech Tlukowski rotmistrz polskiej piechoty szlacheckiej.
45. Mikołaj Uhrowiecki (Urowiecki) taktyczny dowódca piechoty polskiej.
46. W rękopisie: Ketter. Wilhelm Kettler, bratanek księcia kurlandzkiego.
47. Prawdopodobnie Bartłomiej Butler.
48. W rękopisie: szkodziło.
49. W rękopisie: Pod. Być może kopista nie był w stanie odczytać dalszej części wyrazu, gdyż zostawił wolne miejsce.
50. Mikołaj Jazłowiecki.
51. Krzysztof Radziwiłł "Piorun" kasztelan trocki, hetman polny litewski.
52. Być może był to Daniel murza. *Heidenstein*: stolnik Iwana Groźnego; *Bielski*: "Tatarzyn jeden krzczony".
53. Iwan Groźny.
54. Antonio Possevino jezuita włoski, dyplomata papieski.
55. Na czele załogi Pskowa stali: Wasyl i - jego bratanek - Iwan, Szujscy. Większą rolę odgrywał młodszy Iwan.
56. Jan III.
57. Wojska szwedzkie pod komendą głównodowodzącego Pontusa de la Gardie odbiły Narwę z rąk rosyjskich, po szturmie odbyłym 9 IX 1581 r.
58. Stanisław Kościelecki kasztelan bydgoski.
59. Mikołaj Czerny.
60. Zbiornik wodny utworzony przez jeziora: Pejpus, Ciepłe i Pskowskie, do którego m.in. wpada rzeka Wielika i wypływa rzeka Narwa. Inne źródła polskie z okresu oblężenia Pskowa nazywają ów zbiornik jeziorem Pelba lub Penbas.
61. Brat obu marszałków litewskich obecnych w obozie: Mikołaja Krzysztofa i Albrychta.
62. Stefan Bielawski rotmistrz. W rękopisie: grodnicki.
63. W tym przypadku ostrów to nazwa pospolita, oznaczająca jedną z licznych wysp znajdujących się na jeziorze Pskowskim.
64. Jest to ostatni zapis na tej stronie rękopisu. Pod nim znajduje się pusta część strony z miejscem na około cztery wiersze tekstu.
65. Wojciech Chocimirski rotmistrz.
66. W rękopisie: lancki. Wasyl Żorawiński rotmistrz.

67. *Heidenstein*: Sutorma pisarz Szujskiego.
68. *Piotrowski*: Chwostow. *Heidenstein*: Mikołaj Chostow..
69. Wyraz słabo czytelny. *Piotrowski* podaje tylko samo imię Daniel. *Heidenstein*: Daniel Islenow.
70. Andrzej Wiśniowiecki.
71. Wacław Wąsowicz rotmistrz, pisarz polny polskiej jazdy nadwornej.
72. Jan Amor Tarnowski hetman wielki koronny w latach 1527-1559.
73. Mikołaj Sieniawski hetman wielki koronny w latach 1563-1569.
74. Prawdopodobnie Marcin Szczucki.
75. Jerzy Mniszech krajczy koronny.
76. Stanisław Żółkiewski.
77. Ilija.
78. Mowa jest tu o powrocie Krzysztofa Radziwiłła "Pioruna", który dowodził korpusem operującym w głębi państwa moskiewskiego.
79. Twierdza skapitulowała przed kanclerzem Zamoyskim 23 X 1580 r.
80. Stefanowski pisarz skarbu koronnego.
81. W rękopisie: quae in (z nadpisanymi cyframi 2 i 1, sygnalizującymi właściwą kolejność słów).
82. *Piotrowski* przytacza przemowę Stefana Batorego do rotmistrzów z pewnymi odmiennymi szczegółami, głównie o charakterze stylistycznym i redakcyjnym.
83. Jan Zborowski kasztelan gnieźnieński, hetman nadworny koronny.
84. Skrót zastosowany w rękopisie.
85. W rękopisie początkowo było: papa gnieźnieńskiego; następnie tą samą ręką została naniesiona poprawka
86. Chodzi o powrót reszty sił z którymi Radziwiłł "Piorun" wykonywał rajd po państwie moskiewskim.
87. *Piotrowski*: Międzychodzki młodszy.
88. Mikołaj Lanckoroński rotmistrz.
89. Ernest Weiher dowódca taktyczny artylerii polskiej.
90. W rękopisie: dobywali; następnie słowo to zostało przekreślone i wpisane właściwe.
91. Zapis w diariuszu pod datą 14 IX określa go jako Tatarzyną.
92. Dostał się do niewoli 2 X.
93. Rotmistrz, brat Stefana Bielawskiego starosty grodzieńskiego.
94. W rękopisie luka na jedno lub dwa słowa.
95. Albrycht Radziwiłł.
96. Michał Haraburda pisarz wielki litewski.
97. Wojciech Baranowski sekretarz wielki koronny.
98. Minkwitz, zmarł 6 XII. *Piotrowski*: Minkwicz.
99. Piotr Kołtowiszczyn. *Piotrowski*: Piotr Kołtowski.
100. Stanisław Pękosławski rotmistrz. 9 (10) IX Zamoyski mianował go, za ранego Uhrowieckiego, zastępcą w dowodzeniu nad całością piechoty polskiej i zawiadywaniem szańcami.
101. *Piotrowski*: Grodziecki.
102. Jurij Iwanowicz Kuzikow goniec Iwana Groźnego.
103. W rękopisie: Porkowa.
104. J. w.
105. Zygmunt Rozeń rotmistrz.
106. W rękopisie: Międzychockiego.
107. W rękopisie: zone.
108. Tomasz Oryński.
109. Fiodor Miasojedow. *Piotrowski*: Miesojed (Miessojed).
110. W rękopisie: Piantkowski.
111. Zapewne tożsamy z Grudzieckim towarzyszem z rotty Jana Zborowskiego.

112. *Heidenstein*: Franciszek Kobor.  
 113. Jan Gniewosz rotmistrz.  
 114. Melchior Zawisza koniuszy Jana Zamoyskiego.  
 115. W rękopisie: Ostromieckiego. Bartłomiej (czasem nazywany - chyba mylnie - Janem) Ostromiecki sprawował administracyjne kierownictwo nad puszkarzami.  
 116. Farensbach był w latach 1570-1572 w niewoli a następnie w służbie u Iwana Groźnego. Zbiegł z niej podczas wyprawy wojsk rosyjskich na Inflanty.  
 117. *Heidenstein*: skrzynkę, pod nieobecność Szujskiego, mieli otworzyć m.in. Andrzej Chworostynin i Michał Kossecki i zginęli wskutek wybuchu; informację o tych wydarzeniach przekazał do obozu polskiego goniec moskiewski Aleksander Chruszczow [zapewne 18. I. - J. U.].  
 118. Został ranny podczas walk 4 I.  
 119. Wawrzyniec Cagnolo oficer włoski w służbie szwedzkiej.  
 120. Słowo trudno czytelne zapisane skrótowo  
 121. Był to dziesięcioletni rozejm.  
 122. Aleksander goniec moskiewski.  
 123. W rękopisie: porkowskiego, końcówka -ego została przekreślona.  
 124. W rękopisie: dworami.  
 125. Rotmistrz Marcin Kazanowski objął komendę nad załogą Felina. Załogą Parnawy dowodził rotmistrz Jan Leśniowski.  
 126. Rotmistrz, dowodził załogą zamku w Lais.

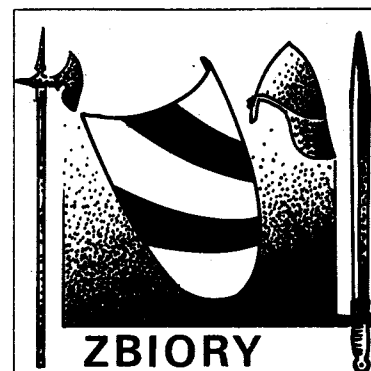

Joanna TOMALSKA  
*Białystok*

## Obraz Władysława Stachowskiego (1852-1932) - przyczynek do biografii zapomnianego artysty

Spośród ośrodków artystycznych ważnych dla rozwoju polskiej sztuki XIX w. do najlepiej znanych należy bez wątpienia tzw. szkoła monachijska. Tu kształciło się wielu znakomitych polskich batalistów z Józefem Brandtem i Wojciechem Kossakiem na czele. Inną uczelnią, w której pobierało nauki wielu przyszłych znakomitych artystów polskich była Akademia Sztuk Pięknych w Petersburgu. Związany z nią krąg malarzy jest, niestety, znacznie mniej znany. Do tej grupy wypada zaliczyć także Władysława Stachowskiego, którego obraz *"Patrol kozacki"* (*"Na patrolu"*) przechowywany jest w zbiorach Muzeum Wojska w Białymstoku. Dzieło przedstawia scenę rodzajową w egzotycznym, południowym otoczeniu. Centralną część kompozycji zajmuje stojący ukośnie w prawo Kozak na siwym koniu, ujęty z tyłu. Jeździec przyodziany jest w długą czterkieskę piaskowego koloru, przez ramię zaś ma przewieszony karabin. Przy łbie konia stoi, zwrócona do jeźdźcy, kobieta w długiej szarej spódnicy, z kraciatą szarą chustką na ramionach; kobieta na lewym ramieniu trzyma duży gliniany dzban o wąskim wlewie. W głębi z lewej widoczny jest pojazd zaprzężony w trzy konie, z płócienną plandeką na kilku tyczkach. W prawej części kompozycji stoi ukośnie ujęty od tyłu podkuwany koń gniadej maści. Przy nim dwaj mężczyźni w orientalnych strojach. Obok nich z prawej widoczna jest niska budowla z kamiennych ciosów, zaś w głębi na prawo od osi niewielka drewniana konstrukcja pod dwuspadowym dachem. Górną część kompozycji zajmuje błękitne niebo w jasnym odcieniu koloru, z jasnoszarymi obłokami. Obraz został namalowany drobnymi pociągnięciami cienkiej warstwy farb. W stonowanej kolorystyce przeważają odcienie piaskowego ugru, zieleni i indyjskiego różu. Otoczenie, w którym rozgrywa się scena,

zdaje się wskazywać, iż są to południowe rejony Rosji. Dzieło nosi sygnaturę w lewym dolnym rogu "W. Stachowski". Odręczny napis (współczesny) na odwrociu głosi: "Na patrolu Władysław Stachowski / 1852-1932 od roku 1917 mieszkał w Monachium / Studia - Akademia / w Petersburgu". Interesującym elementem odwrocia jest przyklejona nalepka z londyńskiego sklepu zaopatrującego artystów w gotowe podobrazia: "Prepared Panel - Winsor and Newton Limited"...



Władysław Stachowski, *Patrol Kozacki (Na patrolu)*

Autor opisanego dzieła urodził się w 1852 r. w miejscowości Kuba nad Morzem Kaspijskim; było to w owym czasie miasto powiatowe, w którym gros mieszkańców stanowili Tatarzy. Przyszły malarz wstąpił do Akademii Petersburskiej dopiero w 1879 r., a zatem dość późno, liczył sobie wówczas 27 lat. Studiował za to ponad 8 lat (1879-1888) - studia zostały bowiem przerwane wyjazdem do Ameryki. Władysław Stachowski malował głównie w Rosji, lecz w 1917 r. w nieznanych dziś okolicznościach znalazł się w Monachium. Nieco później przyjechał do Polski. W latach 20. eksponował swe prace na wystawach w Krakowie, Bydgoszczy i Warszawie. W stolicy prezentował swe prace w 1927 r. Zmarł 5 lat później, w 1932 r.

W dzisiejszych czasach obrazy Władysława Stachowskiego dość rzadko pojawiają się na rynku antykarskim, choć przechowywany w zbiorach Muzeum Wojska obraz jest świadectwem nieposledniego talentu jego twórcy.

Bogata, złożona neobarokowa rama z gipsaturą uzupełnia to dzieło malarza zbyt mało dziś znanego, lecz z pewnością wartego przypomnienia.

#### Bibliografia:

1. Thieme-Becker, Allgemeines Lexikon der bildenden Künstler, Leipzig 1937, t. 31, s. 433.
2. *Sztuki Piękne*, nr 9, 1933, s. 78.

Joanna TOMALSKA  
Białystok

## Pamiętka z Powstania Styczniowego

Za artystę najściślej związanego z Powstaniem Styczniowym, za jego najwybitniejszego piewcę uchodzi Artur Grottger. Jego słynne kartony z cyklu "Polonia", "Litwania" czy "Wojna" to dzieła funkcjonujące w zbiorowej wyobraźni Polaków. Tematy powstańcze pojawiły się w twórczości wielu najznakomitszych twórców polskich, zaś spośród tej plejady do najwybitniejszych należy niewątpliwie Maksymilian Gierymski, malarz i powstaniec przedwcześnie zmarły w wieku 28 zaledwie lat. Utrwalona przezeń wizja powstania, mniej może znana, choć nie mniej sugestywna, stała się niejako przeciwwagą dla kartonów Artura Grottgera. Obrazy Gierymskiego stały się wzorami dla wielu artystów szczególnie kręgu monachijskiego - Stanisława Witkiewicza, Antoniego Piotrowskiego, Ludwika Benedyktowicza i innych. Tę tematykę podejmowali też artyści zupełnie dziś nieznanymi: w zbiorach białostockiego Muzeum Wojska przechowywana jest dość nietypowa akwarela - ilustracja powstańczego epizodu. Nietypowość pracy związana jest z kształtem podobrazia: jest nim tektura wycięta w kształt półkolistej, rozłożonego wachlarza z mniejszym półkolistym wycięciem w dolnej części. Obraz malowany jest na grubej tekturze w kolorze kości słoniowej.

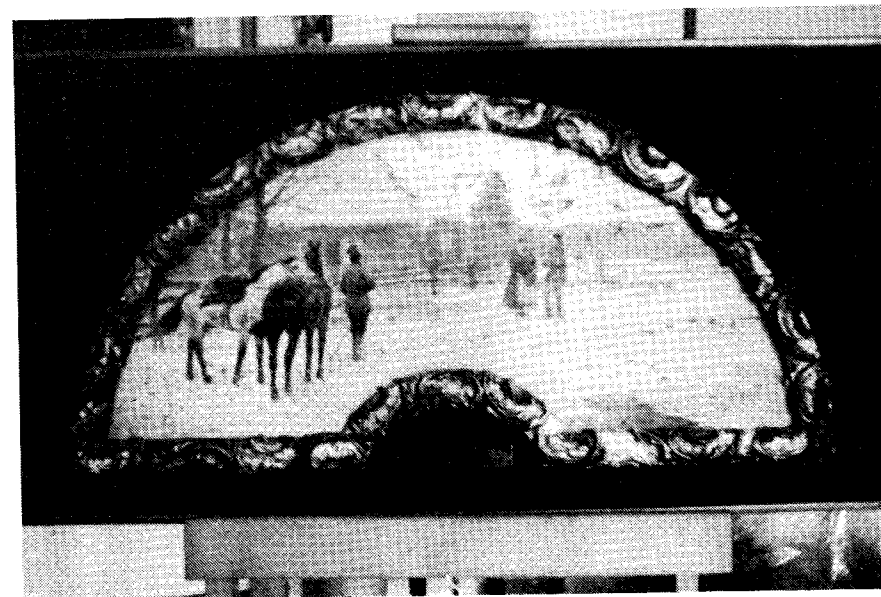

Jan Perdziński, *Zwiad powstańczy pod usią*

Scena rodzajowa w zimowym pejzażu przedstawia trzy postacie - z lewej stojącego tyłem powstańca w ułańskiej rogatywce, z szablą przy boku; mężczyzna przyodziany w sepiową kurtkę i spodnie w kolorze ultramaryny zwrócony jest w 3/4 ku osi obrazu. Na prawo od osi widoczne są dwie postacie - młoda wieśniaczka w czerwonej chustce, pasiastej czerwono-niebieskiej zapasce na ramionach i niebieskiej spódnicy zwraca się lekko w prawo, ku stojącemu przed nią młodemu mężczyźnie w zielonej kurtce i beżowych spodniach, z szablą w obu dłoniach. W tle poza widać ośnieżone wiejskie chaty kryte strzechą oraz lekko lawowane błękitem niebo. Dolna część kompozycji została lekko podmalowana rozwodnionym błękitem i szarością (np. ślady na śniegu). Ciemniejszym akcentem jest maść gniadego konia w lewej części kompozycji, obok ustawiony jest prawym bokiem do widza koń o maści siwej, jabłkowity. Grupa dwóch koni z powstańcem malowana jest najbardziej realistycznie jeśli chodzi o szczegóły, pozostałe części sprawiają wrażenie nieukończonych, jedynie podmalowanych. Odnosi się to szczególnie do partii tła - schematycznie malowanych drewnianych chat. Obraz sygnowany jest w lewym dolnym rogu dzieła "Jan Perdziński". Artysty o tym nazwisku nie notują, niestety, słowniki biograficzne ani dostępna literatura. Być może autor był malarzem-amatorem, o czym mogą świadczyć niektóre nieporadności malarskie, pewna sztywność końskich nóg czy niektóre elementy szkicu ołówkowego. Być może jednak praca nie została ukończona, za czym przemawia różnica w sposobie opracowania lewej i prawej części kompozycji: o ile lewa, partia koni i powstańca, przedstawiona jest dość szczegółowo, z zaznaczeniem drobnych elementów odzieży i uprząży (strzemiona, popręgi, ładownica, błękitnawy połysk końskiej sierści), o tyle prawa jest niemal zupełnie pusta, jeśli nie liczyć szarych śladów na śniegu.

Niezależnie od oceny wartości artystycznej, dzieło Jana Perdzińskiego należy uznać za cenną pamiątkę z okresu Powstania Styczniowego. Nietypowy kształt podobrazia może wskazywać, iż w zamierzeniu autora dzieło miało być uzupełnieniem żalobnych szat kobiecych i takiejże biżuterii patriotycznej, co należy uznać za istotniejsze wyznaczniki wartości pracy.

Elżbieta MIROWSKA

*Białystok*

## Najciekawsze nabytki Muzeum Wojska w Białymstoku w 1995 r.

Podobnie jak w poprzednich latach obserwowaliśmy duży napływ dokumentów. Są to w znacznej mierze dary, dotyczące okresu 1918-1939 oraz Polskich Sił Zbrojnych na Zachodzie.

Szczególnie cenne są dla nas pamiątki po Józefie Marjańskim "Marskim", kawalerze Krzyża Walecznych i Orderu Virtuti Militari, legionście z 1 pułku piechoty I Brygady Legionów, żołnierzu 24 pp z Radomia, uczestniku wyprawy kijowskiej i bitwy warszawskiej.

Jako dowódca 1 batalionu 1 pp Legionów w sierpniu 1920 r. bronił Białegostoku przed bolszewikami wycofującymi się od zachodu. 22.08.1920 r. zginął w pobliżu ulic Warszawskiej i Żwirki i Wigury. Pośmiertnie został awansowany do stopnia majora.



Legitymacja oficerska kpt. Józefa Marjańskiego

Od jego zięcia, prof. Włodzimierza Brühla otrzymaliśmy w darze kilka dokumentów. Wśród nich jest książka legitymacyjna Józefa Marjańskiego z okresu studiów w Szkole Politechnicznej we Lwowie z 31.10.1911 r. opatrzona fotografią (nr inw. MWB/D/1932), karta wojskowa z 14.05.1916 r., tj. z okresu służby w legionach (nr inw. MWB/D/1935), legitymacja oficerska kpt. Józefa Marjańskiego wystawiona w Kielcach



27.02.1919 r. (nr inw. MWB/D/1934), jak również pisany ręcznie ołówkiem list do matki z wyprawy kijowskiej (nr inw. D/MWB/1936). Ponadto w zespole tym znalazły się trzy fotografie, jedna z 1920 r. przedstawiająca kpt. Józefa Marjańskiego w ujęciu do połowy, w mundurze, bez nakrycia głowy (nr inw. MWB/D/1933). Na pozostałych dwóch Józef Marjański jest z żoną i córką (nr inw. MWB/D/1937 i MWB/D/1938).

Równie cenny jest zespół dokumentów chorążego Jana Behcickiego z 41 Suwalskiego Pułku Piechoty im. Marszałka Józefa Piłsudskiego. Jan Behcicki pochodziący z Łowicza, po ukończeniu 4 klas gimnazjum został powołany do służby w armii rosyjskiej. Jako żołnierz tej armii walczył w I wojnie światowej do kwietnia 1917 r. W tymże roku został skierowany do Inspektoratu Inżynieryjnego Odeskiego Okręgu Wojskowego, gdzie przebywał do 1918 r. Następnie wstąpił do I Korpusu Wojska Polskiego na Wschodzie. Po jego likwidacji został aresztowany przez bolszewików i przebywał przez trzy miesiące w więzieniu, skąd udało mu się uciec i wrócić do Polski. Po powrocie brał udział w rozbrajaniu Niemców. W styczniu 1919 r. wstąpił jako ochotnik do Wojska Polskiego, zaś w maju 1919 r. wysłano go do obrony kresów i przydzielono do 41 pp. Uczestniczył we wszystkich walkach pułku. Za odwagę i poświęcenie odznaczono go dwukrotnie Krzyżem Walecznych. Od lipca 1925 r. Jan Behcicki został skierowany służbowo do Powiatowej Komendy Uzupelnień w Białymstoku.

Zespół dokumentów chor. J. Behcickiego liczy 54 sztuki (nr inw. MWB/D/1965-D/2015) i obejmuje okres od 1911 r. do 1949 r. Są to: arkusze ewidencyjne, zaświadczenia o przebiegu służby wojskowej, legitymacje wojskowe i odznaczeń bojowych, karty urlopowe, świadectwa ukończenia kursów, dyplomy, opinie i fotografie.

Ponadto nasze zbiory dokumentów wzbogaciły się o 13 fotografii należących do Wiktora Adamskiego z m. Koziańce w woj. białostockim, który przed 1939 r. służył w 21 Warszawskim Pułku Piechoty znanym pod nazwą "Dzieci Warszawy". Dotyczą one okresu od 1936 r. do 1944 r., w tym część fotografii pochodzi z okresu służby w 21 pp, część zaś ze Stalagu IA. Ta druga część jest dla nas szczególnie cenna. Zawiera bowiem fotografie grupowe jeńców, apeli, Mszy św. polowych, procesji Bożego Ciała, cmentarzy jenieckich. Problematyka ta była w naszych dotychczasowych zbiorach dość skąpo reprezentowana. Fotografie zostały zainwentaryzowane pod nr. inw. MWB/D/2022-D/2034.

W 1995 r. otrzymaliśmy w darze 19 dokumentów po zamordowanym w Ostaszowie ppor. 71 pp z Zambrowa Stanisławie Łotowskim, pochodzącym z Białegostoku. Są to fotografie, pocztówki, dokumenty z lat 1924-1939, w naszej ewidencji figurują pod nr: MWB/D/2072/1-3-D/2088.

Z dziedziny umundurowania warto zaprezentować kurtkę skórzaną broni pancernej wz. 1936 (nr inw. MWB/3467), wyprodukowaną przed 1939 r., z miękkiej skóry chromowej, barwionej na czarno, o zapięciu dwurzędowym, z kołnierzem sukiennym, wykładanym, z klapami, przystosowanym do zapinania pod szyję<sup>1</sup>. Plecy i przody kurtki mają karczek, kieszenie kurtki są wpuszczane, rękawy dwuczęściowe o kroju reglanowym, u dołu ściągane paskami. Wewnątrz jednej z kieszeni znajdują się pieczęcie z napisami: "VARSOVIENNE//...39", w prostokącie "R.60//3.WOJSK." oraz "I.BAT.SAP".

Kurtka była od 1939 r. przechowywana w okolicach Siemiatycz w woj. białostockim. Właściciele nie kojarzyli jej jednak z ubiorem Wojska Polskiego, lecz płaszczem funkcjonariusza NKWD. Została zakupiona w pierwszej połowie 1995 r.

Ostatni rok obfitował w dary mundurów oficerskich z Polskich Sił Zbrojnych



Kurtka skórzana broni pancernej wz. 1936

i spodni 107 cm x 80 cm. Wykonano go z kamgarnu koloru khaki, o wzorze brytyjskim, kurtka tzw. frencz, bez paska, kołnierz wykładany z klapami, jednorzędowa zapinana na 4 duże guziki mundurowe oksydowane na stare srebro, z wytłoczonym orłem wz. 1919<sup>2</sup>.

Kurtka posiada dwie górne kieszenie z fałdą i dwie duże nakładane u dołu, rękawy z odcinanymi mankietami, naramienniki haftowane bajorkiem z dystynkcjami majora, naszywki na kołnierzu aksamitne w barwie artylerii lekkiej - ciemnozielone z czarnymi wypustkami, w górnej części rękawów naszywki "POLAND", ponadto na lewym rękawie znajduje się oznaka rozpoznawcza 3 Dywizji Strzelców Karpaccich, na prawym zaś emblemat 8 Armii Brytyjskiej. Na lewej pole kurtki, nad kieszenią znajdują się baretki odznaczeń i odznaka pamiątkowa 3 DSK, na prawej pole odznaka pamiątkowa 50-lecia bitwy o Monte Cassino.

Spodnie z tego samego materiału co kurtka, wyjściowe, długie, do połbatów.

W drugiej połowie roku trafił do zbiorów Muzeum Wojska mundur podpułkownika R. Lipińskiego, który ofiarował nam prezes Koła 2 Pułku Ułanów Grodzieńskich pan Tadeusz Wawrzynowicz z Londynu.

Jest to mundur garnizonowy wzoru brytyjskiego (nr inw. MWB/3500/1-2), złożony z kurtki i spodni. Kurtka typu frencz z kamgarnu koloru khaki, o wymiarach 96 cm

na Zachodzie. Dwa z nich chciałabym szerzej omówić: mundur majora Mariana Nejmana z 3 Dywizji Strzelców Karpaccich i mundur podpułkownika artylerii R. Lipińskiego.

Major Marian Nejman, obecnie zamieszkały w USA, ukończył gimnazjum im. J. Piłsudskiego w Białymstoku, a następnie Szkołę Podchorążych Rezerwy Artylerii we Włodzimierzu Wołyńskim. Brał udział w wojnie obronnej 1939 r. Dostał się do niewoli radzieckiej, z której uciekł. W 1940 r. aresztowany przez NKWD, został wywieziony do Workuty. Od 1942 r. był żołnierzem Armii Polskiej w ZSRR, następnie Armii Polskiej na Wschodzie i 2 Korpusu Polskiego.

Mundur majora Nejmana (nr inw. MWB/3460/1-2) wyprodukowany w W. Brytanii w latach 1942-1945 składa się z kurtki o wym. 98 cm x 71 cm

x 77 cm, o jednorzędowym zapięciu na 5 metalowych guzików, kołnierz wykładany z klapkami, na nim naszywki z ciemnozielonego aksamitu, czarnymi wypustkami u góry, a więc w barwach artylerii lekkiej.

Kurtka ma dwie górne kieszenie z klapkami wyciętymi w sposób charakterystyczny dla mundurów brytyjskich, zapinane na guziki oraz dwie kieszenie dolne, większe, wpuszczane<sup>3</sup>. Rękawy są gładkie, bez mankietów, naramienniki z dystynkcjami podpułkownika. Pasek z metalową klamrą. Wewnątrz podszywka koloru khaki, przy kołnierzu metka wytwórni z napisem: "W.M.ANDERSON ET SONS EDINBURGH ET GLASGOW", z lewej u góry herb królestwa Wielkiej Brytanii, niżej napis: "BY APPT. TO THE LATE KING GEORGE V". Napisy wytkane są czarną nicią na jasnym jedwabiu, niżej ręcznie haftowany napis: "MAJOR R. LIPiŃSKI/93171, 9 OCTOBER 1943".

Spodnie z tej samej tkaniny co kurtka, o wymiarach 107 cm x 86 cm, proste, kieszenie wpuszczane w szwach oraz mała wpuszczana kieszonka z prawej strony pod paskiem.

W styczniu 1995 r. Muzeum Wojska otrzymało w darze pamiątki po żołnierzu 3 DSK sierżancie Piotrze Sawickim, uczestniku bitwy o Monte Cassino i kampanii włoskiej, białostoczaninie, który był fotoreporterem wojennym i jednocześnie pełnił służbę w oddziale Teatru Dramatycznego 2 Korpusu Polskiego. Spośród pozyskanych odznaczeń polskich i brytyjskich P. Sawickiego na uwagę zasługuje Odznaka Honorowa "Za rany i kontuzje".

Odznaka (nr inw. MWB/3440), o wymiarach 16 mm x 40 mm stanowi naszywkę ze zwężonej do połowy wstęgi Virtuti Militari (szaroniebieska z wąskim, czarnym paskiem wzdłuż dłuższego brzegu) na czarnej sukiennej, usztywnionej podkładce. Taśma naszyta jest poziomo, na niej znajdują się dwie małe srebrne gwiazdki pięcioramienne (wykonane bajorkiem) oznaczające ilość ran. Rany otrzymane w jednej bitwie oznaczane są jedną gwiazdką. Długość wstążki wynosi od 4 do 7 cm w zależności od gwiazdek<sup>4</sup>.

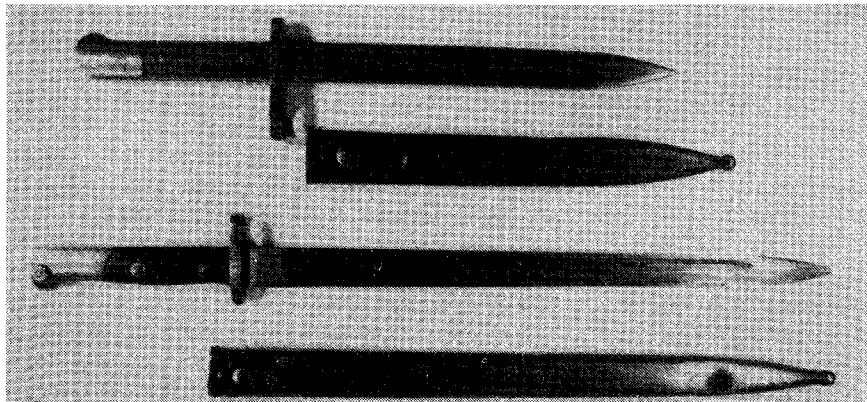

Bagnet jugosłowiański z pochwą z 1924 r. i bagnet turecki z pochwą z 1935 r.

Wśród nowo nabytych egzemplarzy broni siecznej można wspomnieć bagnet turecki wz. 1935, z pochwą, prod. 1935 (nr inw. MWB/3512), długość całkowita - 378 mm, dł. głowni - 249 mm, dł. bagnetu z pochwą - 398 mm, szer. głowni przy jelicu -

25 mm, dł. pochwy - 270 mm, szer. pochwy - 35 mm, głownia z głowicą mosiężną, okładziny drewniane, mocowane dwoma nitami, na głowicy zatrzask blokujący oraz wybity numer "34539" i litery "As.FA.". Jelec stalowy z pierścieniem na lufę karabinu o średnicy 16 mm. Pochwa z blachy stalowej, z przylutowanym do płaszcza okrągłym zaczepem do "zabki", zakończona galką.

Zakupiliśmy również bagnet jugosłowiański wz. 1924, z pochwą, prod. 1924 (nr inw. MWB/3513), długość całkowita - 515 mm, długość głowni - 385 mm, dł. bagnetu z pochwą - 536 mm, szer. głowni przy jelicu - 25 mm, dł. pochwy - 440 mm. Bagnet ma stalową, oksydowaną głownię, płazy szlifowane w bruzdę, pióro obosieczne, sztych centralny. Na zewnętrznym progu wytłoczono znak firmowy: trójkąt, a w nim litery alfabetu greckiego "WTZ". Rękojeść stalowa, polerowana, z zatrzaskiem blokującym, okładziny z drewna mocowane dwiema śrubami stalowymi z podkładkami. Jelec stalowy, z pierścieniem o średnicy 16 mm. Pochwa z blachy stalowej, z metalowym zaczepem do "zabki" i nr "96695", na obrzeżu pochwy wytłaczane litery "K.Z.", a z lewej strony znak firmowy j.w.

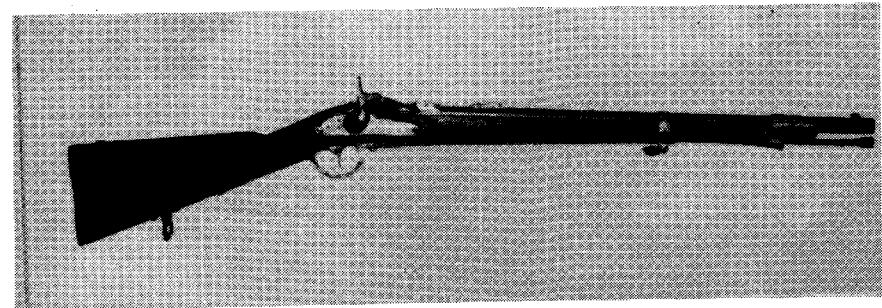

14,5 mm karabinek systemu Wanzla, lata sześćdziesiąte XIX w.

W początkach minionego roku zbiory Muzeum Wojska wzbogaciły się o ciekawy okaz broni palnej, zakupiony w warszawskiej Galerii "Altius". Jest nim 14,5 mm karabinek systemu Wanzla, wyprodukowany w cesarstwie Austro-Węgier prawdopodobnie w latach sześćdziesiątych XIX w. (nr inw. MWB/3433). Długość karabinka wynosi 105 cm, długość lufy - 71,5 cm, jest okrągła, gwintowana, zamocowana do łoża okuciem przednim, bączkiem i śrubą na warkoczu, w pobliżu komory nabojeowej celownik ramkowy z podziałką metryczną. Zamek iglicowy, złożony z blachy głównej, blachy bocznej, odchylanej pokrywy zamkowej, mechanizmu spustowo-uderzeniowego i śrub mocujących. Esowaty kurek przymocowany jest do blachy głównej śrubą. Po przeciwnej stronie blachy zamkowej - trzy śruby mocujące, spust pojedynczy, osłonięty kabłąkiem i dwoma wąsami. Drewniane łożo nie dochodzi do końca lufy, okucie i bączek mocowane na zatrzask. Kolba z policzkiem po lewej stronie, okuta trzewikiem zamocowanym dwoma wkrętami z wąsem wychodzącym na grzbiet. Stempel wykonany z prętu, zakończony głowką o kształcie lejkiowatym, mosiężnym pierścieniem wokół.

Jest to obiekt o tyle interesujący, że zamki systemu Wanzla istniały w austriackiej broni palnej stosunkowo krótko. Skonstruowane w latach pięćdziesiątych XIX w., już w r. 1867 zostały zastąpione systemem Werndla. System Wanzla stanowił jednak bazę do powstania licznych konstrukcji broni palnej poza Austro-Węgrami<sup>5</sup>.

Okres ostatniej wojny reprezentuje niemiecka pancernownica zakupiona w połowie 1995 r. w antykwaracie „Stara Wartownia” w Łomży.

Ładunki kumulacyjne w pociskach przeciwpancernych po raz pierwszy zastosowali Niemcy. Użyto ich podczas wojny domowej w Hiszpanii. W ciągu następnych lat doskonalono zarówno pancernownice, jak też pociski, którymi z nich strzelano<sup>6</sup>.

Kolejne zmiany konstrukcyjne doprowadziły do powstania broni zwanej Panzerbusche 54 Panzerschreck („Postrach Pancerny”) RPzB 54. Zaczęto ją używać pod koniec grudnia 1944 r.<sup>7</sup> Pociski tej broni przebijały pancerze do 220 mm z odległości 150 m, przy kącie uderzenia 900. Broń tę używano głównie na froncie zachodnim<sup>8</sup>.

Pancernownica niemiecka typu Panzerbusche 54 Panzerschreck RPzB 54, o kalibrze 88 mm, waży około 6 kg, składa się z: przewodnicy rurowej, ramki z muszką i szczerbinką, uchwytów z płaskowników metalowych, urządzenia spustowego, zbijaka, oparcia ramiennego, zatrzasku i sprężyny. Jej długość całkowita wynosi 164 cm, wyprodukowano ją w latach 1943-44 (nr inw. MWB/3471).

We wrześniu 1995 r. została zakupiona głowica sztandaru 27 Pułku Ułanów powstała w okresie międzywojennym, w wytwórni W.Gontarczyka w Warszawie. Jest to odlew mosiężny pokryty warstwą srebra, o wys. 230 mm (z podstawą), długość podstawy - 80 mm, szerokość - 45 mm (nr inw. MWB/3504). Głowicę wykonano w formie orła w koronie siedzącego na skrzynkowym cokole. Orzeł z wąskimi, uniesionymi ku górze skrzydłami, złożonymi z czterech warstw piór, z resztkami złocień na koronie, dziobie i szponach. Dziób orła zamknięty, głowa okryta 8-kabłąkową, zamkniętą koroną, zwieńczoną krzyżykiem, tułów prosty, nogi zgięte szponami oparte o cokół, na którego przedniej ścianie widnieje ślad po pierwotnie przynitowanej złotej cyfrze „27”. Na lewej górnej krawędzi cokołu widoczna jest nazwa wytwórni: „W.GONTARCZYK. WARSZAWA”.

Sztandar wraz z głowicą towarzyszył pułkowi do 27 września 1939 r. 27 Pułk Ułanów im. Króla Stefana Batorego z Nieświeża wchodził w skład Nowogródzkiej Brygady Kawalerii i we wrześniu 1939 roku toczył walki osłonowe na Pomorzu, pod Płockiem, Mińskiem Mazowieckim i Krasnobrodem. Został rozbity w drodze ku granicy węgierskiej. Sztandarem i orłem zaopiekował się wówczas ppor. Józef Kalino<sup>9</sup>.

W dziedzinie malarstwa zbiory Muzeum Wojska powiększyły się o kilka obrazów,



Głowica sztandaru 27 Pułku Ułanów im. króla Stefana Batorego

z których przynajmniej dwa warto tu zaprezentować.

Pierwszy datowany na około 1810 r., nieznanego malarza, to portret oficera o wym. 50 x 61 cm, bez ramy, wykonany na płótnie farbami olejnymi, niesygnowany (nr inw. MWB/3432). Na jasnobrazowym tle twarz oficera, o regularnych rysach, dużych ciemnych oczach i wyraźnie zaznaczonych brwiach, włosy czarne z kosmykami opadającymi na czoło. Oficer ubrany jest w kurtkę w kolorze czarnym z wysokim stojącym kołnierzem, naramienniki z taśmy srebrnej zakończone

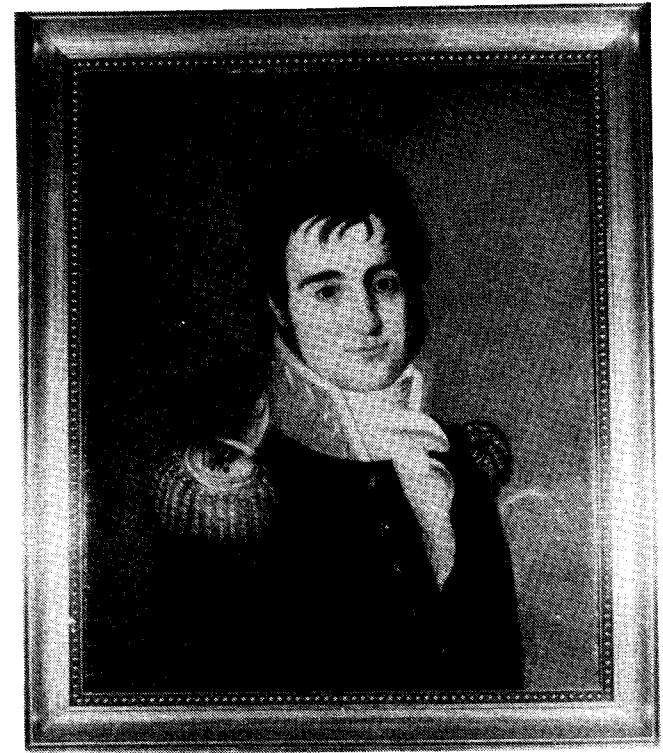

A.N., Portret oficera, około 1810 r.

„tarczami amazonek”, na których widoczne są orły z jabłkiem i berłem. „Tarcze amazonek” otoczone prawdopodobnie metalową torsadą.

Drugi obraz, którego autorem jest Stanisław Bagieński nosi tytuł „Epizod z wojny 1920 r.”. Wykonano go farbami olejnymi na płótnie o wymiarach 75 cm x 106 cm, w 1927 r. (nr inw. MWB/3430). Został zakupiony w Galerii „Rempex” w Warszawie.

Stanisław Bagieński (1876-1943) studia malarskie odbywał w Warszawie, Monachium i Paryżu. Wielokrotnie wystawiał swoje prace w Zachęcie. Słynął jako malarz batalista, gloryfikujący żołnierza polskiego. Od 1927 r. był profesorem w Szkole Sztuk Pięknych w Warszawie. Jego prace odznaczają się poprawnością rysunku i kompozycji, dokładnym studium kostiumologii i prawdopodobieństwem sytuacyjnym<sup>10</sup>.

Prezentowany obraz przedstawia scenę zaskoczenia żołnierzy bolszewickich w wiejskiej karczynie. Do otwartych drzwi karczmy podbiega kilku uzbrojonych żołnierzy polskich, wychodzą z niej dwaj żołnierze bolszewicy, jeden z rękami uniesionymi do góry. W tle budynek i drzewa, na podwórzu stoją dwa konie. Rama drewniana w kolorze złotym, z perełkowaniem, w narożnikach gipsatura w kształcie liści akantu, sygnowany w lewym dolnym rogu: „S.BAGIENSKI 1927”.

Spośród pamiątek osobistych żołnierzy okresu międzywojennego na uwagę zasłu-

guje, zakupiona od jednego z warszawskich kolekcjonerów, papierośnica kapitana Józefa Tyszki z 76 pułku piechoty z Grodna, o wymiarach 8 cm x 10,5 cm (nr inw. MWB/3477). Wykonano ją z blachy srebrnej o kształcie prostokąta, jest zamykana na wciskany zatrzask i zawiasy. Na wierzchniej pokrywie nabity jest srebrny orzeł w koronie, niżej dwie gałązki - laurowa i dębowa wykonane ze złota, przewiązane wstęgą również złotą. Pod gałązkami napis: "KORPUS OFICERSKI / 77 PP". Wewnątrz u góry wygrawerowano: "KPT. TYSZCE JÓZEFOWI / GRODNO / KWIECIEŃ 1930". Niżej wiele czytelnych i nieczytelnych podpisów wykonanych techniką grawerską. W prawym dolnym rogu znajduje się próba srebra.

Opisem pamiątkowej papierośnicy kapitana J. Tyszki chciałabym zakończyć prezentację najbardziej interesujących nabytków Muzeum Wojska w Białymstoku, wybranych spośród 522 eksponatów pozyskanych w 1995 r.

### Przypisy:

1. Zdzisław Żygulski, Henryk Wielecki, *Polski mundur wojskowy*, Kraków 1988, s. 361.
2. *Wojsko Polskie 1939-1945. Barwa i Broń*, Warszawa 1984, s. 197,207.
3. Tamże, s. 197.
4. Jerzy Murgrabia, *Symbole wojskowe PSZ na Zachodzie*, Warszawa 1990, s. 101.
5. *Istorija vintovki ot piscali do avtomata*, Moskwa 1993, s. 26,30.
6. Leszek Rościszewski, *Niemieckie pancernice Panzerschreck i Panzerfaust 1943-1944*, Warszawa 1993, s. 9.
7. Tamże, s. 11.
8. Tamże, s. 19.
9. Kazimierz Satora, *Opowieści wrześnieowych sztandarów*, Warszawa 1990, s. 245.
10. *Słownik Artystów Polskich i Obcych w Polsce działających*, t. I A-C, Warszawa 1971, s. 71.



Anatol WAP  
Białystok

## Vivat. Popularnyj istoričeskij voenno-techničeskij žurnal, 1995, nr I, ss. 32.

W 1995 r. w Mińsku na Białorusi ukazał się pierwszy numer czasopisma "Vivat", poświęconego historii techniki wojskowej. Pismo wydawane jest w języku rosyjskim.

W artykule wstępnym redakcji zawarto informacje o powodach pojawienia się nowego tytułu oraz jego program wydawniczy. Jak pisze redakcja "Vivanu", pismo skierowane jest do tych czytelników, którzy są zainteresowani historią techniki wojskowej. Drugą przyczyną jest fakt, że żadne z czasopism o tematyce historyczno-wojskowej nie poświęcało dość uwagi tym zagadnieniom. Redakcja postawiła sobie za cel publikowanie rzetelnych materiałów i informacji o różnych rodzajach i typach techniki wojskowej. Prezentowane głównie będzie uzbrojenie rosyjskie i radzieckie, ale także materiały o uzbrojeniu armii innych państw.

Pierwszy numer nowego pisma otwiera artykuł poświęcony wojnie rosyjsko-japońskiej A. Razumowskiego, "Próba generalna pierwszej światowej (90-lecie wojny rosyjsko-japońskiej)". Autor omawia w nim wpływ doświadczeń wojennych na pojawienie się nowych typów broni, zmian w sposobie użycia i konstrukcji uzbrojenia. Także następny tekst M. Tałaszewa "Krążownik «Wariag» - udarcie się do historii", poświęcony jest wojnie 1904-1905. Została tu opisana bitwa morską pod Czempluno dwóch rosyjskich okrętów: krążownika "Wariag" i kanonierki "Koriejec" z przeważającymi siłami japońskiej eskadry adm. Uriu, liczącej dwa krążowniki pancerne, cztery krążowniki pancerno-pokładowe i jedno awizo.

Kolejny artykuł napisany przez A. Błagowistowa "Legendarny rewolwer przeklęty

przez monarchistów”, poświęcony jest historii rewolweru Nagant wz. 1895, a jego tytuł związany jest z zamordowaniem rodziny carskiej przez czekistów.

Artykuł „*Giganti-zmarły przy narodzinach*” autorstwa A. Borkowskiego poświęcony został historii budowy ostatniego rosyjskiego sterowca. Budowa „*Giganta*” trwała prawie trzy lata, przez co z bardzo nowoczesnego sterowca stał się w chwili ukończenia przestarzały. Ostatecznie 10 lutego 1915 r. „*Gigant*” wzbil się do swego pierwszego i jak się okazało ostatniego lotu. Przyczyną katastrofy było przesunięcie - wbrew projektowi - wszystkich silników do centralnej części kadłuba, w związku z czym korpus nie wytrzymał ciężaru i przełamał się na pół. Artykuł ilustrowany jest 8 fotografiami z okresu budowy i katastrofy sterowca oraz jego dokładnymi rysunkami.

Następny materiał omawia przebieg katastrofy radzieckiego MIG 23 UB z 412 pułku myśliwskiego, która wydarzyła się w 1988 r. nad Tyraspołem w Mołdawii. Autorem tego tekstu jest S. Burdin, który opisał przebieg lotu, awarię i jej następstwa.

J. Pletniew w artykule „*Pierwsze raketowe „parasole*.” omawia rozwój i zastosowanie radzieckich raketowych systemów obrony przeciwlotniczej: S-25 „*Bierkut*”; S-75 „*Dwina*”, „*Diesna*”, Wołchow”; S-125 „*Newa*” i S-200 „*Angara*”.

Kolejny artykuł J. Matrosowa „*Marynarze nazwali ją „Nadjusza*.” poświęcony jest wyrzutni raketowej BM-13, montowanej na ciągniku gąsienicowym STZ-5 NATI. 14 grudnia 1941 r. kolumna czterech wyrzutni BM-NATI wracała po wykonaniu zadania do macierzystego 15 pułku gwardii. Kiedy jechała po zamierzonym szatowskim zbiorniku retencyjnym niespodziewanie pod ostatnią maszyną w szyku załamał się łód i wyrzutnia wraz z załogą utonęła. W 1988 r. wyrzutnia BM-NATI została wydobyta, wyremontowana i ustawiona jako pomnik w Nowomoskowsku dla upamiętnienia walk toczących się w tym rejonie.

Oprócz omawianych powyżej pismo zawiera też artykuły o niemieckich miniaturowych łodziach podwodnych z okresu II wojny światowej, czołgowym trale przeciwminowym PT-34, broni specjalnej oddziałów specjalnych, wspomnienia pilota śmigłowca z wojny w Afganistanie i inne.

Cały zeszyt jest bogato ilustrowany starannie dobranymi rysunkami i fotografiami. Mimo iż są to niemal wyłącznie reprodukcje czarno-białe materiał ilustracyjny dzięki swej czytelności doskonale spełnia swe zadanie. Również barwna okładka, interesująca rozwiązana pod względem graficznym przyciąga uwagę potencjalnego czytelnika.

Miejmy nadzieję, że następne zeszyty będą się ukazywały regularnie i na równie dobrym poziomie merytorycznym i edytorskim.

Magdalena HULAS

Warszawa

## Stanisław Żurkowski, *Ot, bajki... nie bajki* Londyn 1995, ss. XXIV + 95, ilustr. 3

Omawiana książka jest książką wyjątkową. Objętościowo niewielka, zawiera w sobie zbiór wspomnień Autora, głównie z okresu wojny, choć jest też kilka migawek z okresu powojennego. Każde opisane przez Autora wydarzenie, przeżycie, odczucie jest oddzielnym, krótkim jak mgnienie opowiadaniem i mogłoby się здаwać, że mamy do czynienia z luźnym zbiorem obrazów. Tymczasem jednak, po przeczytaniu książki - a czyta się ją jednym tchem - okazuje się, że ofiarowano nam spójny, przekonujący - a przejmujący obraz przeżyć młodego człowieka w okupowanym przez ZSRR Ostrogu nad Horyniem (gdzie ojciec Autora był burmistrzem), w więzieniach i łagrach radzieckich, a następnie Wojsku Polskim w czasie jego formowania w ZSRR, ewakuacji, a potem kampanii włoskiej.

Dzięki przyjętej metodzie opisu, a także dzięki literackiemu talentowi Autora (talentów ma zresztą Autor więcej, o czym świadczą zamieszczone w książce ilustracje wykonanych przez niego z odłamków pocisków prac) uczestniczymy w opisywanych wydarzeniach, odczuwamy ich nastrój i klimat, napotykamy ludzi, za jakimi dziś tak bardzo się tęskni, ludzi kierujących się zasadami honoru, obowiązku, koleżeństwa, przyjaźni. Być może taki ich obraz zawdzięczamy samemu Autorowi, którego wrażliwość i życzliwość wobec świata i ludzi pozwoliła mu dostrzec i wyeksponować szczegóły, do których inni nie przykładali wagi, a które nam po przeczytaniu książki zapadną w pamięć.

Do takich epizodów należy spotkanie Autora z kobietą, której dedykowana była poprzednia książka Stanisława Żurkowskiego, „*Listy z Kozielska burmistrza miasta Ostroga*”, kobietą, która - jak pisał Autor - „*dała mi ostatni kawałek zjełczonej słoniny, przechowywanej dla swego syna będącego na froncie sowieckim*”. Takich pamiętnych epizodów, zarówno wzniosłych jak i codziennych, smutnych i radosnych znajdziemy tu więcej. I to jest główny walor książki, której Autorowi winni jesteśmy wdzięczność za to, że zechciał się z nam swoimi przeżyciami podzielić.

Barbara KUBIAK  
*Białystok*

**Andrzej Suchcitz**  
**Emigracyjna "Broń i Barwa" 1948-1995.**  
**Bibliografia. Warszawa 1995 ss. 35**

Nakładem wydawnictwa "Adiutor" ukazała się bibliografia emigracyjnego czasopi-  
sma historycznego "Broń i Barwa" autorstwa Andrzeja Suchcitz.

We wstępie autor przedstawia historię Towarzystwa Przyjaciół Muzeum Polskich Sił  
Zbrojnych i wydawanej przez nie "Broni i Barwy". W 1948 r. wydano pierwszy numer  
emigracyjnego biuletynu Sekcji Muzealnej Polskiego Towarzystwa Historycznego w  
Wielkiej Brytanii "Broń i Barwa". Wydany na prawach rękopisu w ilości stu egzemp-  
plarzy. Pismo przetrwało 46 lat (do 1995 roku), objęło 24 zeszyty i jeden zeszyt spec-  
jalny. Było to jedyne czasopismo historyczne poświęcone muzealnictwu, mundu-  
roznaństwu i bronioznawstwu, wydane na emigracji.

Dużo miejsca poświęca autor Janowi Domańskiemu, który był inicjatorem i du-  
szą emigracyjnej "Broni i Barwy". Przejęcie przewodniczenia Sekcji Muzealnej  
Towarzystwa Historycznego w Wielkiej Brytanii przez Jana Domańskiego w 1964 r.  
okazało się przełomowe dla "Broni i Barwy".

Wydawany w latach 1946 - 1995 biuletyn ukazywał się nieregularnie, w mikrosko-  
pijnym nakładzie i w skromnej szacie wydawniczej. Jednakże emigracyjna "Broń i  
Barwa" na trwałe weszła do spisu polskich naukowych czasopism historycznych.

Bibliografia "Broni i Barwy" obejmuje spis alfabetyczny artykułów ukazujących się  
w biuletynie w latach 1946 - 1995. Dla ułatwienia przeszukiwania posiada indeks  
autorów piszących w "Barwach i Broni".

Barbara KUBIAK  
*Białystok*

**Olbromski Błażej, Suchcitz Andrzej**  
**"Dawna Broń i Barwa" 1985 - 1991. Bibliografia.**  
**Warszawa 1995 s. 16**

Błażej Olbromski z Krakowa wydał bibliografię pisma "Dawna Broń i Barwa", które  
nawiązywało do tradycji przedwojennej, a potem emigracyjnej "Broni i Barwy". Pis-  
mo ukazywało się w Tarnowskich Górach w latach 1985 - 1991. Twórcą i redaktorem  
naczelnym "Dawnej Broni i Barwy" był Marek Wroński. "Dawna Broń i Barwa"  
ukazywała się nieregularnie, co spowodowane było głównie tym, iż wszystkie jej  
osiem numerów, które przez sześć lat wydawania ujrzały światło dzienne - zostały od  
początku do końca sfinansowane z prywatnych pieniędzy M. Wrońskiego.

Pismo wydawane było techniką offsetową, jednokolorową, w formacie B5, w opra-  
wie broszurowej, w nakładzie wahającym się zależnie od zeszytu od 250 do 500 eg-  
zemplarzy. Ukazywało się zawsze poza zasięgiem cenzury. Po likwidacji cenzury  
pismo zostało zarejestrowane w 1990 r. Jednakże na skutek konfliktu pismo w  
1993 r. przestało istnieć.

Z ośmiu numerów tworzących historię "Dawnej Broni i Barwy" pięć było wielo-  
wątkowymi, a trzy monograficznymi - dwa autorstwa Janusza Wielhorskiego, a jeden  
Lesława Kaharskiego. W sumie w czasopiśmie publikowało siedemnastu autorów.  
Zamieścili oni 29 artykułów i szkiców, stanowiących dość poważny wkład do histo-  
riografii polskiej broni i barwy mundurów.

Nie ustrzegł się jednak autor błędów m.in. wymieniając pisma o podobnej tematyce  
jak "Dawna Broń i Barwa" nie zauważył "Zeszytów Naukowych Muzeum Wojska"  
w Białymstoku. Zeszytów, w których przede wszystkim porusza się tematykę mu-  
zealnictwa, mundurów wojskowych i broni.



Barbara KUBIAK  
Białystok

### Bibliografia zawartości "Zeszytów Naukowych Muzeum Wojska" w Białymstoku wydawanych w latach 1988 - 1995

W latach 1988 - 1995 ukazało się dziewięć "Zeszytów Naukowych Muzeum Wojska" wydawanych przez Ośrodek Badań Historii Wojskowej Muzeum Wojska w Białymstoku.

Pierwsze dwa zeszyty miały swoje odrębne tytuły. Zeszyt 1 pt. "1968 - 1988 w dwudziestą rocznicę powołania Muzeum" ukazał się pod red. Janusza Figury i Krzysztofa Filipowa. Natomiast zeszyt 2 wydano pt. "Drogi do niepodległości. Materiały z sympozjum naukowego 14 - 15 października 1988 roku". Oba zeszyty zostały wydane w tym samym roku. Później wydawano już jeden zeszyt w ciągu roku.

W "Zeszytach Naukowych" zamieszczone prace zostały podzielone tematycznie: historia - w tym artykuły i materiały, muzealnictwo - w tym życie naukowe i zbiory oraz wydawnictwa. Jednak od zeszytu trzeciego mamy inny podział, który z niewielkimi zmianami przestrzegany jest aż do ostatniego numeru, a mianowicie: artykuły, materiały, muzealnictwo - w tym życie naukowe i zbiory oraz recenzje, zapiski i sprawozdania. W zeszytynie szóstym mamy dodatkowo dział polemiki oraz wydawnictwa Muzeum Wojska w Białymstoku.

W zeszytynie pierwszym, trzecim i czwartym na końcu umieszczone są ilustracje. Po niektórych artykułach umieszczone są przypisy i streszczenia w językach obcych.

Wszystkie zeszyty (szczególnie od nr. 5) wydane zostały bardzo estetycznie i na bardzo dobrym papierze.

1. Bagińska Elżbieta, Szlachta podlaska w kręgu Radziwiłłów birżańskich. Nr 9, 1995, s.30-40
2. Bokauszyn Lew, Tajne służby polityczne wczoraj i dziś. Nr 7, 1993, s.179-186
3. Bulhak Henryk, Stawecki Piotr, Armia Polska we Francji (1917-1919). Nr 2, 1988, s.55-80
4. Dacewicz Leonarda, Sposoby identyfikacji szlachty w XVI-wiecznej ziemi bielskiej. Nr 9, 1995, s.15-21
5. Dobroński Adam, Relacja obrońcy Grodna. Nr 4, 1989, s.178-183
6. Dobroński Adam, Sprawozdanie ppor.Ryszarda Głuskiego, dowódcy szwadronu w 2 Pułku Ułanów Grochowieckich. Nr 3, 1989, s.183-191
7. Dyskant Józef W., Powstanie i działania Flotylli Pińskiej (9.IV.1919 - 21.IV.1920). Nr 4, 1989, s.52-65
8. Figura Janusz, Koncepcje organizacji wojskowych polskiego ruchu robotniczego w latach 1882-1918. Nr 1, 1988, s.5-23
9. Figura Janusz, Pogotowie Bojowe PPS i Milicja Ludowa. Nr 2, 1988, s.170-190
10. Filipow Krzysztof, "VICISTI VINCE". Nr 7, 1993, s.5-21, il.
11. Filipow Krzysztof, Emigracyjne losy Krzyża Niepodległości. Nr 8, 1994, s.90-96,il.
12. Filipow Krzysztof, Kresowy generał - początki wojskowej kariery. Nr 4, 1990, s.115-120
13. Filipow Krzysztof, Na piersi czarnego orła. Nr 6, 1992, s.19-40
14. Filipow Krzysztof, Odznaka Polski Niepodległej. Nr 8, 1994, s.97-100
15. Filipow Krzysztof, Ośrodek Badań Historii Wojskowej
  - XIII Międzynarodowe Kolokwium Historyków Wojskowości Helsinki 88...
  - Sprawozdanie z V czeskosłowacko-polskiej konferencji numizmatycznej "K problematice mincovnictva Jagelovcov" 20-22 maja 1988 Svit (CSFR)
  - "Drogi do Niepodległości" - sympozjum naukowe w Muzeum Wojska w Białymstoku. Nr 3, 1989, s.198-212
16. Filipow Krzysztof, Ośrodek Badań Historii Wojskowej
  - "Drobna szlachta podlaska".
  - Sesja popularno-naukowa z okazji 50 rocznicy wybuchu II wojny światowej w Muzeum Wojska. Nr 4, 1990, s.199-203
17. Filipow Krzysztof, Pierścienie wojskowe w zbiorach Muzeum Wojska (cz.1). Nr 5, 1991, s.166-167
18. Filipow Krzysztof, Pierścienie wojskowe w zbiorach Muzeum Wojska w Białymstoku (część II). Nr 6, 1992, s.141-143, il.
19. Filipow Krzysztof, Pistolet skalkowy Giebenhana ze zbiorów Muzeum Wojska.Nr 7, 1993, s.173-174, il.
20. Filipow Krzysztof, Rok 1918 na Grodzieńszczyźnie - nieznana relacja por. Daniszewskiego. Nr 7, 1993, s.161-166
21. Filipow Krzysztof, Ryngraf 1 Pułku Artylerii Lekkiej. Nr 9, 1995, s.146-147, fot.
22. Filipow Krzysztof, Samoobrona polska na Kresach Wschodnich 1918-1919.Nr 2, 1988, s.191-203
23. Filipow Krzysztof, Samoobrona Ziemi Lidzkiej 1918/1919 r. Nr 5, 1991, s. 95-101
24. Filipow Krzysztof, Skarb monet srebrnych z II połowy XVII w. ze zbiorów Muzeum Wojska. Nr 1, 1988, s.171-172

25. Filipow Krzysztof, The Origin of the Order of the White Eagle in Poland. NR 3, 1989, s.27-30, tab.
26. Filipow Krzysztof, Trudne początki powtórnych narodzin - reaktywowanie Orderu Virtuti Militari w 1919 r. Nr 1, 1988, s.36-55
27. Filipow Krzysztof, Wojna 1939 z wysokości obcasa dowódcy plutonu. Nr 4, 1990, s.224-225
28. Filipow Krzysztof, Żołnierze oddziałów piechoty nagrodzeni Orderem Wojskowym Virtuti Militari w II Rzeczypospolitej. Nr 3, 1989, s.107-116, tab.
29. Filipow Krzysztof, Pierścienie pamiątkowe (cz.3). Nr 9, 1995, s.144-145, fot.
30. Filipow Krzysztof, Wawer Zbigniew, Oznaki rozpoznawcze, odznaki pamiątkowe i honorowe Polskich Sił Zbrojnych na Zachodzie (1940-1946). Nr 1, 1988, s.128-155, rys.
31. Gomółka Krystyna, Polska wobec oddziałów Stanisława Bułak-Bałachowicza w 1920 roku. Nr 3, 1989, s.100-106
32. Grabowski Zbigniew, Polska Siła Zbrojna 1917-1918. Nr 2, 1988, s.106-125
33. Hulaś Magdalena, Kilka uwag na temat Public Record Office. Nr 1, 198, s.118-127
34. Hulaś Magdalena, Kredyty na finansowanie Polskich Sił Zbrojnych na Zachodzie w latach II wojny światowej. Nr 4, 1990, s.152-167
35. Hulaś Magdalena, Listy z Kozielska burmistrza miasta Ostroga. Nr 3, 1989, s.217-219
36. Hulaś Magdalena, Status rządów i przedstawicielstw okupowanej Europy w Londynie. Nr 7, 1993, s.28-49
37. Hulaś Magdalena, The Monument of Polish-Australian Brotherhood in Arms, ed.Tadeusz Kempa,Hobart 1984, 192 ss., ilustr. Nr 2, 1988, s.189-192
38. Jabłoński Krzysztof, Zbiór zdjęć kapitana W.Trybiłło ze służby w Polskich Siłach Zbrojnych na Zachodzie. Nr 8, 1994, s.148-149
39. Jaczyński Stanisław, Sprawa polska w latach I wojny światowej. Nr 1, 1988, s.204-212
40. Jarmolik Włodzimierz, Służba wojskowa wójtów podlaskich w XV wieku. Nr 5, 1991, s.14-18
41. Jaświłko Edward, Relacja z uwolnienia z rąk Gestapo. Nr 5, 1991, s.153-158
42. Karpus Zbigniew, Działalność gen.Stanisława Bułak-Bałachowicza i jego oddziału w Polsce podczas wojny 1920 r. Nr 4, 1990, s.89-101
43. Karpus Zbigniew, Jeńcy i internowani w Białymstoku i Brześciu Litewskim w latach 1919-1921. Nr 6, 1992, s.70-80, tab.
44. Karpus Zbigniew, Wymiana jeńców wojennych między Polską a Litwą (październik 1920 - styczeń 1921). Nr 5, 1991, s.102-109
45. Klimecki Michał, Konflikt o dystynkcje i oznaki brygad w Legionach Polskich latem 1916 roku. Nr 3, 1989, s.31-37
46. Klimecki Michał, Legiony Polskie w Baranowiczach październik-listopad 1916 r. Nr 1, 1988, s.24-35
47. Klimecki Michał, Z dziejów Legionów Polskich 1914-1917. Nr 2, 1988, s.81-105
48. Kondracki Tadeusz, Polska Marynarka Wojenna po wojnie - opracowanie komandora Karola Korytowskiego z 1942 r. Nr 4, 1990, s.184-193

49. Kondracki Tadeusz, Polska marynarka wojenna w początkowym okresie II wojny światowej - meldunek kontradmirała świrskiego z 7.X.1939r. Nr 7, 1993, s.148-154
50. Kosztyła Irena, Dział Martyrologii Walki i Męczeństwa. Nr 1, 1988, s.164-167
51. Kowalski Henryk, Działania niepodległościowe na Ziemi Białostockiej 1918-1919. Nr 3, 1989, s.85-99
52. Krajewski Kazimierz, Z działań VIII UBK na Białostocczyźnie.Wypad oddziału "Jacka" na Litwę Kowieńską i walka na Kozim Rynku 4 sierpnia 1943 roku. Nr 6, 1992, s.93-105,fot.
53. Krajewski Kazimierz, Łabuszewski Tomasz, Nieznane epizody konspiracyjnej służby kpt./mjr.Aleksandra Rybnika. Nr 8, 1994, s.113-124
54. Krzemiński Czesław, Narodziny lotnictwa polskiego 1918-1921. Nr 1, 1988, s.213-220
55. Kubiak Barbara, "Teki historyczne". Polskie Towarzystwo Historyczne w Wielkiej Brytanii - Instytut Polski i Muzeum im.Sikorskiego, Londyn 1988-1989, ss.358. Nr 6, 1992, s.149-154
56. Kubiak Barbara, Nowe wydawnictwo Filii UW w Białymstoku. Nr 8, 1994, s.163-166
57. Kulesza Waldemar, Granatnik wz.36 w zbiorach Muzeum Wojska w Białymstoku. Nr 1, 1988, s.186-188
58. Kulesza Waldemar, Karabin przeciwpancerny wz.35 produkcji polskiej w zbiorach Muzeum Wojska w Białymstoku. Nr 1, 1988, s.182-185
59. Kulesza Waldemar, Miecz średniowieczny ze zbiorów Muzeum Wojska. Nr 1, 1988, s.178-181
60. Kułak Jerzy, Głosa do artykułu "Powstanie NZW na Białostocczyźnie (jesień 1944 - jesień 1945)" zamieszczonego w nr 5 "Zeszytów". Nr 6, 1992, s.121-135
61. Kułak Jerzy, Powstanie Narodowego Zjednoczenia Wojskowego na Białostocczyźnie (jesień 1944 -jesień 1945). Nr 5, 1991, s.129-138
62. Kułak Jerzy, W odpowiedzi ks.Kazimierzowi Litwiejce. Nr 7, 1993, s.193-196
63. Kułak Jerzy, Zgrupowanie oddziałów AKO krypt."Piotrków". Nr 7, 1993, s.50-90, tab.
64. Lange-Kuczyńska Bożena, Wystawy Muzeum Wojska w 1994 r. Nr 9, 1995, s.161-163
65. Laszuk Anna, Duża i średnia prywatna własność ziemska na Podlasiu w II poł. XVII w. Nr 9, 1995, s.41-55
66. Liedke Piotr, Bitwa o Brześć w 1920 r. Nr 7, 1993, s.190-192
67. Liedke Piotr, Boje 10 Pułku Ułanów Litewskich nad Bugiem (30.07-7.08) w świetle materiałów i dokumentów Bitwy Warszawskiej. Nr 9, 1995, s.124-129, mapa
68. Liedke Piotr, Walki o przyczółek brzeski na przełomie lipca i sierpnia 1920 r. Nr 8, 1994, s.10-30
69. Litwiejko Kazimierz, Uwagi do artykułu Jerzego Kułaka "Powstanie Narodowego Zjednoczenia Wojskowego na Białostocczyźnie (jesień 1944 - jesień 1945)". Nr 6, 1992, s.158-165
70. Łabuszewski Tomasz, Oddział partyzancki Kazimierza Okulicza "Góry". Nr 8, 1994, s.63-68



71. Łabuszewski Tomasz, Proces płk. Władysława Liniarskiego - "Mścislawa". Nr 7, 1993, s.91-97
72. Łatyszonek Oleg, Dwa plakaty z lat 1917-1919 w zbiorach Muzeum Wojska w Białymstoku. Nr 6, 1992, s.144-146, fot.
73. Łatyszonek Oleg, Mundury i odznaki białoruskich formacji wojskowych 1918-1923. Nr 8, 1994, s.31-36, tab., il.
74. Łatyszonek Oleg, Spod czerwonej gwiazdy pod biały krzyż. Nr 6, 1992, s.41-49
75. Maciukiewicz-Czarnecka Barbara, Materiały do katalogu Polski północno-wschodniej. Część I. Miecze. Nr 3, 1989, s.146-158, rys.
76. Maciukiewicz-Czarnecka Barbara, Materiały do katalogu Polski północno-wschodniej. Część II. Strzemiona. Nr 4, 1990, s.168-177, rys.
77. Maciukiewicz-Czarnecka Barbara, Materiały do katalogu militariów Polski północno-wschodniej. Część III. Groty włóczni i dziryty. Nr 5, 1991, s.145-152, rys.
78. Maciukiewicz-Czarnecka Barbara, Materiały do katalogu militariów Polski północno-wschodniej. Część IV - topory. Nr 6, 1992, s.106-120, rys.
79. Małek Ariusz, Akta "Preussische Ordnungs - Kommission" (1799-1805) jako źródło historii miast podlaskich. Nr 9, 1995, s.88-95
80. Michaluk Dorota, Dokumenty dotyczące Zbigniewa Rečko ps."13" w zbiorach Muzeum Wojska w Białymstoku. Nr 7, 1973, s.175-178
81. Michaluk Dorota, Dokumenty organizacji "Polska Niepodległa" okręgu VII Białostockiego. Nr 9, 1995, s.130-136
82. Michaluk Dorota, Kartografia wojskowa krajów strefy bałtyckiej XVI-XX w. - konferencja naukowa w Toruniu. Nr 9, 1995, s.157-160
83. Michaluk Dorota, Konspiracyjne druki ulotne z lat 1945-1947 w zbiorach Muzeum Wojska w Białymstoku. Nr 5, 1991, s.163-165
84. Michaluk Dorota, Kronikarz Polski, Litwy, Żmudzi i wszytkiej Rusi. Nr 7, 1993, s.187-189
85. Michaluk Dorota, Prasa konspiracyjna Białostoczczyzny w zbiorach Muzeum Wojska w Białymstoku. Nr 4, 1990, s.204-211
86. Michaluk Dorota, Rozkazy i polecenia Komendantów Białostockiego Okręgu AK-WiN. Nr 8, 1994, s.135-147
87. Michaluk Dorota, Rozwój układu przestrzennego m. Narew w XV-XVIII w. Nr 9, 1995, s.5-14, mapa
88. Michaluk Dorota, Średniowieczne grodziska okolic m. Narew na tle podziałów administracyjnych w XVI w. Nr 8, 1994, s.5-9, rys.
89. Michaluk Dorota, Tłok pieczętny do laku Aleksandra Bultera h. własnego, starosty mielnickiego w latach 1738-1775. Nr 9, 1995, s.137-138, il.
90. Michaluk Dorota, Wystawy Muzeum Wojska w Białymstoku w 1992 roku. Nr 6, 1992, s.155-157
91. Michaluk Dorota, Wystawy Muzeum Wojska w Białymstoku w 1993 r. Nr 8, 1994, s.161-162
92. Michaluk Dorota, Źródła do dziejów białostockiego podziemia powojennego 1944-1949. Nr 8, 1994, s.156-157
93. Mielczarek Mariusz, Partyjska jazda ciężkozbrojna zwana cataphracti w I wieku p.n.e. Nr 7, 1993, s.119-133, rys.
94. Mielczarek Mariusz, Sarmacki miecz z Fanagorii. Nr 5, 1991, s.139-144

95. Mielczarek Mariusz, Wczesnoscytyjski hełm brązowy z kolekcji Józefa Choynowskiego. Przyczynek do datowania ochron głowy tzw. typu kubańskiego. Nr 3, 1989, s.5-17
96. Milewski Jan Jerzy, Ośrodek Badań Historii Wojskowej w latach 1983-1986. Nr 1, 1988, s.156-158
97. Mirowska Elżbieta, Druki wileńskie w zbiorach Muzeum Wojska. Nr 1, 1988, s.173-177
98. Mirowska Elżbieta, Dział Gromadzenia i Opracowania Zbiorów. Nr 3, 1989, s.192-194
99. Mirowska Elżbieta, Dział Gromadzenia i Opracowania Zbiorów. Nr 2, 1988, s.159-163
100. Mirowska Elżbieta, Dział Opracowania i Gromadzenia Zbiorów. Nr 4, 1990, s.196-198
101. Mirowska Elżbieta, Tkaniny dwuosnowowe z Białostoczczyzny. Nr 8, 1994, s.150-155, il.
102. Ney-Krwawicz Marek, Armia Krajowa - podziemne Wojsko Polskie. Nr 3, 1989, s.117-130
103. Ney-Krwawicz Marek, Kadra dowódcza Komendy Głównej Armii Krajowej - próba zbiorowego portretu. Nr 4, 1990, s.121-129
104. Ney-Krwawicz Marek, Karol Liszewski, Wojna polsko-sowiecka 1939 r. Londyn 1986. Polska Fundacja Kulturalna ss.132. Nr 2, 1988, s.193-196
105. Ney-Krwawicz Marek, Moje zdarzenia z bolszewikami we wrześniu 1939 roku. Red. Krzysztof Rowiński. Londyn 1986. Polska Fundacja Kulturalna s.224. Nr 2, 1988, s.197-200
106. Niewiadomski Stanisław, Dział Oświatowy. Nr 3, 1989, s.195-197
107. Niewiadomski Stanisław, Dział Oświatowy. Nr 1, 1988, s.168-170
108. Niewiadomski Stanisław, Dział Oświatowy. Nr 4, 1990, s.194-195
109. Nowak Tadeusz Marian, Inwentarz artylerii Wielkiego Księstwa Litewskiego z 1676 r. Nr 1, 1988, s.107-117
110. Pankiewicz Ewa, "Wspomnienia kowieńskie" płk. Leona Mitkiewicza-Żółtek. Nr 4, 1990, s.221-223
111. Pankiewicz Ewa, Kazimierz Zamorski "Dwa Tajne biura II Korpusu". Poets and Painters Press. Londyn 1990, ss.351. Nr 5, 1991, s.178-181
112. Pankiewicz Ewa, Płk dypl. Leon Mitkiewicz-Żółtek (1896-1972). Nr 7, 1993, s.22-27, fot.
113. Pietrzak Beata, Aleksander Prystor - kariera wojskowa i działalność na Litwie w pierwszych latach niepodległości. Nr 9, 1995, s.113-123
114. Piwowarczyk Siergiej, Srednievekovoe vooruzhenie iz raskopok v Belorusskom Ponemane. Nr 7, 1993, s.134-143, rys.
115. Plewczyński Marek, Towarzysze pochodzenia białoruskiego w obronie potocznej w latach 1548-1564. Nr 9, 1995, s.22-29
116. Polak Bogusław, Armia Wielkopolska 1918-1920. Nr 2, 1988, s.126-151
117. Prószyński Maciej, Bagnet do karabinu Lebel'a wz. 1886 w polskiej służbie. Nr 3, 1989, s.165-182, tab., rys.
118. Puchalski Zbigniew, Odznaczenia i odznaki z okresu walk o granice państwa 1918-1921. Nr 5, 1991, s.45-94

119. Puchalski Zbigniew, Odznaki w formacjach polskich w latach I wojny światowej. Nr 3, 1989, s.49-84
120. Puchalski Zbigniew, W holdzie weteranom 1863 r. Nr 7, 1993, s.144-147, il.
121. Pyšek Tomasz, "Bojownikom Niepodległości". Nr 9, 1995, s.155-156
122. Pyšek Tomasz, Ks.Kazimierz Nowina-Konopka SJ, Znad Styru pod Kaniów. Nr 8, 1994, s.158-160
123. Radziwonowicz Tadeusz, Geneza, plan i przygotowanie lipcowej ofensywy Tuchaczewskiego w 1920 roku. Nr 6, 1992, s.50-69, tab.
124. Radziwonowicz Tadeusz, Z działalności wywiadowczej Korpusu Ochrony Pogranicza. Nr 8, 1994, s.101-112
125. Rezmer Waldemar, Armia Litewska w świetle raportów Oddziału II Sztabu Generalnego WP 1919-1920. Nr 9, 1995, s.101-112
126. Ryżewski Waclaw, Śląskie formacje powstańcze. Nr 2, 1988, s.152-169
127. Siedlecki Jan, Rodzina Brzozowskich na Ziemi Bielskiej Nr 3, 1989, s.18-16
128. Sobczak Kazimierz, Polski czyn zbrojny w I wojnie światowej. Nr 1, s.3-17
129. Spis wydawnictw Muzeum Wojska i Ośrodka Badań Historii Wojskowej w Białymstoku. Nr 1, 1988, s.201-202
130. Stawecki Piotr, Generalicja polska roku 1920.(Próba charakterystyki). Nr 4, 1990, s.66-88, tab.
131. Suchcitz Andrzej, Major Jan Żychoń - materiały do biografii. Nr 4, 1989, s.102-114
132. Suchcitz Andrzej, Odznaczenie generała Franciszka Kleeberga Krzyżem Komandorskim Orderu Virtuti Militari. Nr 7, 1993, s.155-160
133. Suchcitz Andrzej, Ordery Virtuti Militari generała Andersa za drugą wojnę światową. Nr 8, 1994, s.69-72, fot.
134. Suchcitz Andrzej Wynalazcza działalność generała Sochaczewskiego w latach 1940-1950. Nr 5, 1991, s.110-128, tabl.
135. Sztachelska-Kokoczek Alina, Wojskowi oficjaliści w służbie Jana Klemensa Branickiego. Nr 9, 1995, s.67-77
136. Szumski Jerzy, Źródła archiwalne do historii wojskowej w Archiwum Państwowym w Białymstoku. Nr 3, 1989, s.159-164
137. Tomalska Joanna, "The Enigma Bulletin", No 1 December 1990, Kraków, ss. 72. Nr 5, 1991, s.171-172
138. Tomalska Joanna, Akwarele Bronisława Gembarzewskiego. Nr 8, 1994, s.127-130, il.
139. Tomalska Joanna, Domniemane obrazy Smuglewicza w zbiorach Muzeum Wojska w Białymstoku. Nr 6, 1992, s.136-138
140. Tomalska Joanna, Jan Czesław Moniuszko - zapomniany malarz. Nr 9, 1995, s.149-140, il.
141. Tomalska Joanna, Józef Brandt i polskie malarstwo batalistyczne. Nr 3, 1989, s.38-48
142. Tomalska Joanna, Komplet talerzy w zbiorach Muzeum Wojska.Przyczynek do legendy cesarza Francuzów. Nr 5, 1991, s.159-162
143. Tomalska Joanna, Literatura i sztuka religijna na Podlasiu jako broń propagandowa w XIX w. Nr 9, 1995, s.96-100
144. Tomalska Joanna, Malarstwo polskie - nowe nabytki. Nr 7, 1993, s.167-172, il.

145. Tomalska Joanna, Nieznany obraz Edwarda Rydza-Śmigłego w zbiorach Muzeum Wojska w Białymstoku. Nr 3, 1989, s.213-216
146. Tomalska Joanna, Oficer trębacz artylerii konnej. Nr 6, 1992, s.139-140
147. Tomalska Joanna, Sympozjum naukowe w Muzeum Wojska w Białymstoku. Nr 9, 1995, s.153-154
148. Tomalska Joanna, Wojna polsko-radziecka w obrazach Jerzego Kossaka. Nr 4, 1990, s.217-220
149. Tomalska Joanna, Wyobrażenia rycerzy świętych w malarstwie ikonowym Polski północno-wschodniej. Nr 1, 1988, s.91-106
150. Urwanowicz Jerzy, Funkcje i rola kół wojskowych ; zgromadzenia żołnierskie na Podlasiu w XVII i XVIII wieku. Nr 9, 1995, s.56-66
151. Wagner Marek, Szlachta podlaska w korpusie oficerskim wojsk koronnych w drugiej połowie XVII wieku. Nr 6, 1992, s.5-18
152. Wap Anatol, K.Biskup "Die Sperrfestung Osowiec" v.Festschrift Martin, Grassnock aus Anlass der Vollendung seines 70. Geburtstags, Kaiserslautern 1987. Nr 5, 1991, s.173-177
153. Wap Anatol, Kapalin z XIV/XV w. Nr 8, 1994, s.125-126, il.
154. Wap Anatol, Lance. Nr 9, 1995, s.141-143, fot.
155. Wap Anatol, Tłoki pieczętne. Nr 8, 1994, s.131-134, fot.
156. Wap Anatol, Twierdza Osowiec 1873-1914. Nr 7, 1993, s.98-118, fot., tab.
157. Wap Anatol, Wystawy Muzeum Wojska w Białymstoku. Nr 6, 1992, s.147-148, fot.
158. Wap Anatol, Zbiory weksylologiczne w Muzeum Wojska w Białymstoku. Nr 4, 1990, s.212-216
159. Wap Anatol, Zbiory weksylologiczne w zbiorach Muzeum Wojska w Białymstoku (cz.2). Nr 5, 1991, s.168-170
160. Wawer Zbigniew, Polscy spadochroniarze w Wielkiej Brytanii 1940-1945 - 1 Samodzielna Brygada Spadochronowa. Nr 1, 1988, s.56-90, tabl.
161. Wawer Zbigniew, Samodzielna Brygada Strzelców Podhalańskich w kampanii francuskiej 1940 r. Nr 4, 1990, s.130-151
162. Wawer Zbigniew, Z dziejów 1 Dywizji Grenadierów. Nr 6, 1992, s.81-92
163. Wawer Zbigniew, Z dziejów 4 Dywizji Piechoty Wojska Polskiego w Wielkiej Brytanii. Nr 3, 1989, s.131-145
164. Wesołowski Tomasz, Nowe wydawnictwo Towarzystwa Przyjaciół Fortyfikacji. Nr 9, 1995, s.148-152
165. Wesołowski Tomasz, Radziecki batalionowy węzeł obrony "Minczewo - Wierzcucha Nagórna". Nr 8, 1994, s.37-62, rys.
166. Wojtasik Janusz, Kształtowanie się poglądów niepodległościowo-powstańczych młodego Józefa Piłsudskiego. Nr 4, 1990, s.5-22
167. Wojtasik Janusz, Kwestia niedozbrojenia w Powstaniu 1830-1831. Nr 5, 1991, s.5-13
168. Wojtasik Janusz, Polski Ruch Wojskowy w latach 1908-1914. Nr 2, 1988, s.18-33
169. Wojtasik Janusz, Tadeusz Kościuszko i Insurekcja 1794 r. Nr 9, 1995, s.78-87
170. Wrzosek Mieczysław, Polskie formacje wojskowe w Rosji (1914-1920). Nr 2, 1988, s.34-55

171. Wrzosek Mieczysław, Walki zbrojne o północno-wschodnie ziemie Polski w latach 1918-1920. Nr 4, 1990, s.23-51  
 172. Wrzosek Mieczysław, Wydarzenia militarne na północno-wschodnich ziemiach Polski podczas I wojny światowej 1914-1915. Nr 5, 1991, s.19-44

#### Indeks nazwisk:

*Anders Władysław* 123  
*Bagińska Elżbieta* 1  
*Biskup Krzysztof* 152  
*Bokauszyn Lew* 2  
*Brandt Józef* 141  
*Branicki Jan Klemens* 135  
*Butler Aleksander* 89  
*Bułak-Bałachowicz Stanisław* 31,42  
*Bulhak Henryk* 3  
*Choynowski Józef* 95  
*Czarnecka Barbara* zob. *Maciukiewicz-Czarnecka Barbara*  
*Dacewicz Leonarda* 4  
*Daniszeuski Piotr* 20  
*Dobroński Adam* 5,6  
*Dyskant Józef W.* 7  
*Figura Janusz* 8,9  
*Filipow Krzysztof* 10,11,12,13,14,15,16,17,18,19,20,21,22,23,24,25,26,27,28, 29,30  
*Gembarzewski Bronisław* 138  
*Giebenhan Karol Andrzej* 19  
*Głuski Ryszard* 6  
*Gomółka Krystyna* 31  
*Grabowski Zbigniew* 32  
*Hułas Magdalena* 33,34,35,36,37  
*Jabłoński Krzysztof* 38  
*Jaczyński Stanisław* 39  
*Jagiellonowie* 15  
*Jarmolik Włodzimierz* 40  
*Jaświłko Edward* 41  
*Korytowski Karol* 48  
*Karpus Zbigniew* 42,43,44  
*Kleeberg Franciszek* 111  
*Klimecki Michał* 45,46,47  
*Kokoczek Alina* zob. *Sztachelska-Kokoczek Alina*  
*Kondracki Tadeusz* 48,49  
*Konopka Kazimierz* zob. *Nowina-Konopka Kazimierz*  
*Kossak Jerzy* 148  
*Kosztyła Irena* 50  
*Kościuszko Tadeusz* 169

*Kowalski Henryk* 51  
*Krajewski Kazimierz* 52,53  
*Krwawicz Marek* zob. *Ney-Krwawicz Marek*  
*Krzemiński Czesław* 54  
*Kubiak Barbara* 55,56  
*Kuczyńska Bożena* zob. *Lange-Kuczyńska Bożena*  
*Kulesza Waldemar* 57,58,59  
*Kułak Jerzy* 60,61,62,63,69  
*Lange-Kuczyńska Bożena* 64  
*Laszuk Anna* 65  
*Lebel* 117  
*Liedke Piotr* 66,67,68  
*Liniarski Władysław* 71  
*Liszewski Karol* 104  
*Łabuszewski Tomasz* 53,71,71  
*Łatyszczak Oleg* 72,73,74  
*Maciukiewicz-Czarnecka Barbara* 75,76,77,78  
*Małek Ariusz* 79  
*Michaluk Dorota* 80,81,82,83,84,85,86,87,88,89,90,91,92  
*Mielczarek Mariusz* 93,94,95  
*Milewski Jan Jerzy* 96  
*Mirowska Elżbieta* 97,98,99,100,101  
*Mitkiewicz-Zółtek Leon* 110,112  
*Moniuszko Jan Czesław* 140  
*Ney-Krwawicz Marek* 102,103,104,105  
*Niewiadomski Stanisław* 106,107,108  
*Nowak Tadeusz Marian* 109  
*Nowina-Konopka Kazimierz* 122  
*Okulicz Kazimierz* 70  
*Pankiewicz Ewa* 110,111,112  
*Pietrzak Beata* 113  
*Piłsudski Józef* 166  
*Piowarczyk Siergiej* 114  
*Plewczyński Marek* 115  
*Polak Bogusław* 116  
*Prószyński Maciej* 117  
*Prystor Aleksander* 113  
*Puchalski Zbigniew* 118,119,120  
*Pyśk Tomasz* 121,122  
*Radziwiłłowie* 1  
*Radziwonowicz Tadeusz* 123,124  
*Recko Zbigniew* 80  
*Rezmer Waldemar* 125  
*Rybnik Aleksander* 53  
*Rydz-Śmigły Edward* 145  
*Ryżewski Wacław* 126

Siedlecki Jan 127  
Smuglewicz Franciszek 139  
Sobczak Kazimierz 128  
Sochaczewski Stanisław 134  
Stawecki Piotr 3,130  
Suchcitz Andrzej 131,132,133,134  
Świrski Jerzy 49  
Sztachelska-Kokoczek Alina 135  
Szumski Jerzy 136  
Tomalska - Kosińska Joanna zob. Tomalska Joanna  
Tomalska Joanna 137,138,139,140,141,142,143,144,145,146,147,148,149  
Trybillo Włodzimierz 38  
Tuchaczewski Michał 123  
Urwanowicz Jerzy 150  
Wagner Marek 151  
Wap Anatol 152,153,154,155,156,157,158,159  
Wawer Zbigniew 160,161,162,163  
Wesołowski Tomasz 164,165  
Wojtasik Janusz 166,167,168,169  
Wrzosek Mieczysław 170,171,172  
Zamorski Kazimierz 111  
Żółtek Leon zob. Mitkiewicz-Żółtek Leon  
Żychoń Jan 131

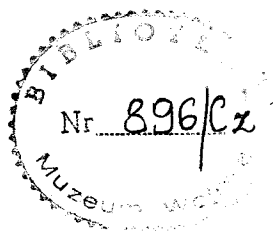

# PLAN

von der im Königl. Neu-  
Westph. Cammerdepartement belegen

# STADT BIALLISTOK

auf Befehl einer hochverordneten  
Neuestpreuss. Krieges und Dem. Cämmer  
de dato Biallistok den 17<sup>ten</sup> Junij

1799  
mit rheinländischen Maassen gemessen  
durch  
G. Becker, h. Cämmer Conductor  
revisiert durch  
C. Maller von Mallerstein.

Magdal.  
Kapelle.

Lutherisch  
Begräbnis.

Juden Begräbnis.

Licht  
grube.

Katholisch.  
Begräbnis.

Türkischer Thor.

Griech.  
Kirche.

Plebaney.

Markt hinter  
Synagoge

Bad. Synagoge

Der Markt

Scheunen.

skala ok. 1 : 2 500

Diapozytyw udostępniła firma kartograficzna  
„D'orocart” s.c. w Białymstoku, tel. 0-85/ 417-027



1871  
K  
ten  
ner

Magdal.  
Kapelle.

Lehrer  
Begräbnis

Juden Begräbnis

Lehr  
grube.  
Katholisch  
Begräbnis

Griech.  
Kirche.  
Aebaney

Türkischer Thor.

Norden





Bad. Synagoge

Der Markt

oder

Ring.

Die grüne

Die Wehrhäuser

Stroße

Comptenthaus

Kloster

die Cammer

Cathol. Kirche

Prater

Das Schloss.

Exercien Platz

Handwritten annotations in German script, including the word 'Kloster' and various numbers, scattered across the upper left quadrant of the map.

Grid of numbers (70-77) and street names (Die grüne, Stroße) in the upper right corner.

Grid of numbers (34-39) and street names (Die Wehrhäuser, Stroße) in the middle right section.

Grid of numbers (450-459) and street names (Cathol. Kirche, Prater) in the lower right section.



Bad. Synagoge

Der Markt

Scheunen

Ring

Die grüne

Leinwandhaus

Kloster

Cathol. Kirche

Das Schloss

Die Waffenhauer Straße



Vertical text on the left edge, possibly a list or index of buildings.

Various street names and building numbers in the upper-left quadrant, including 'Markt' and 'Synagoge'.

Detailed street grid and building footprints in the right and lower-right sections, with numerous small numbers indicating individual plots.

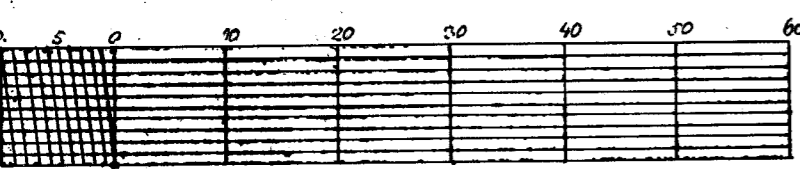
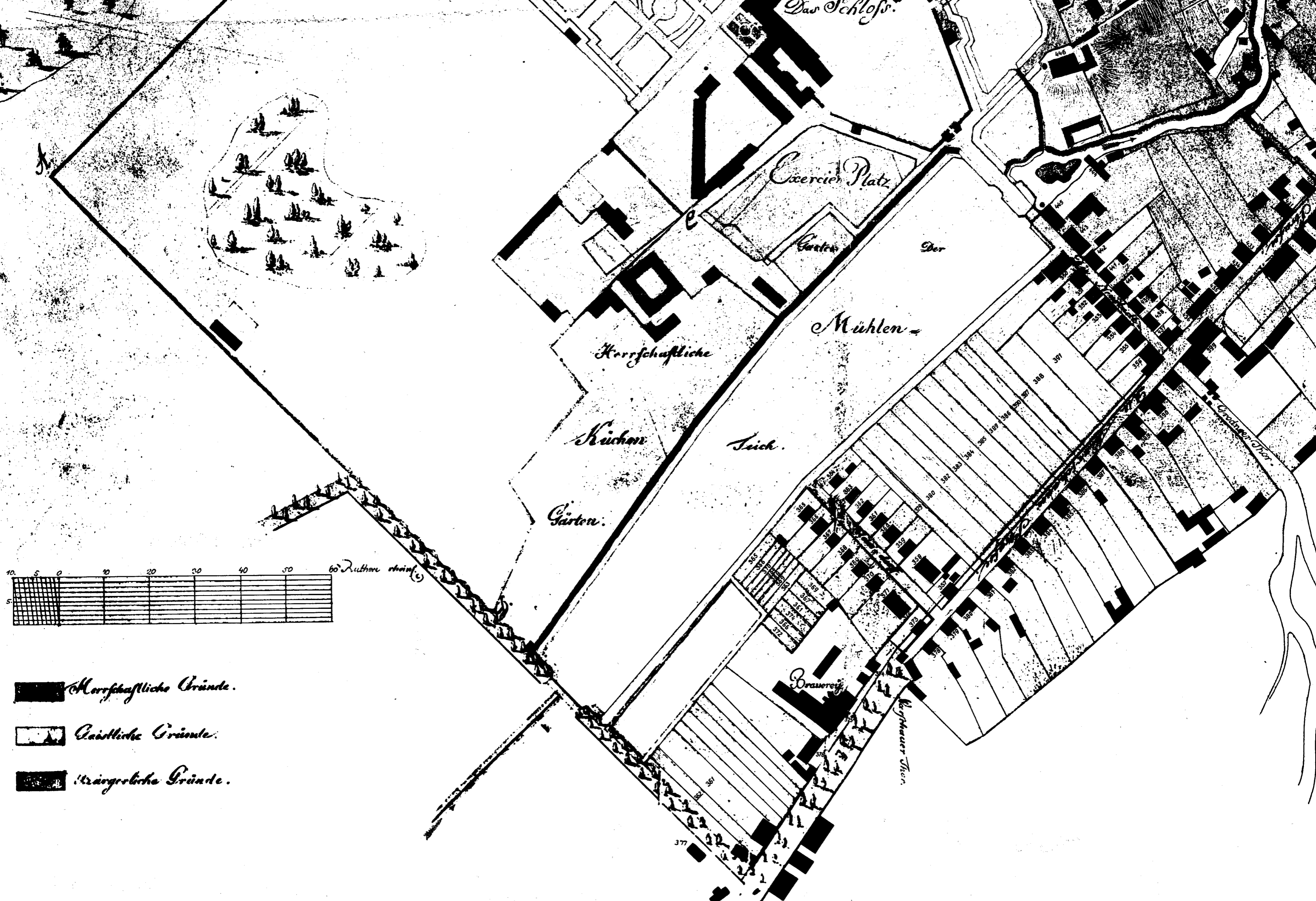



-  Herrschaftliche Gründe.
-  Geistliche Gründe.
-  Strängerbische Gründe.



Das Schloß.

Exercier Platz

Garten

Ober

Mühlen

Herrschafliche

Kirchen

Teich

Gärten

Brauerei

Kegelmüher Thor

Wind. Mühle

K:PE  
FLANKAER  
1810

377

394

393